



---

# Katalog

Systemy klimatyzacji  
2022





Katalog systemów klimatyzacji Rotenso



Katalog pomp ciepła Rotenso Aquami

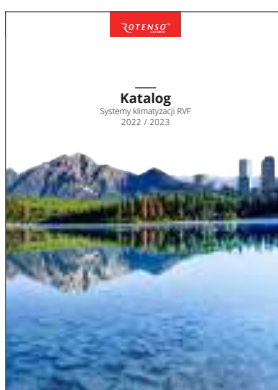

Katalog systemów klimatyzacji RVF Rotenso



Zawsze aktualne katalogi  
na stronie [rotenso.com](https://www.rotenso.com)

WE ARE **SOLUTION**



# Witamy w klasie **premium**

---

Najwyższej jakości materiały

Najwyższa wydajność pracy

Bogate wyposażenie

Unikalny design

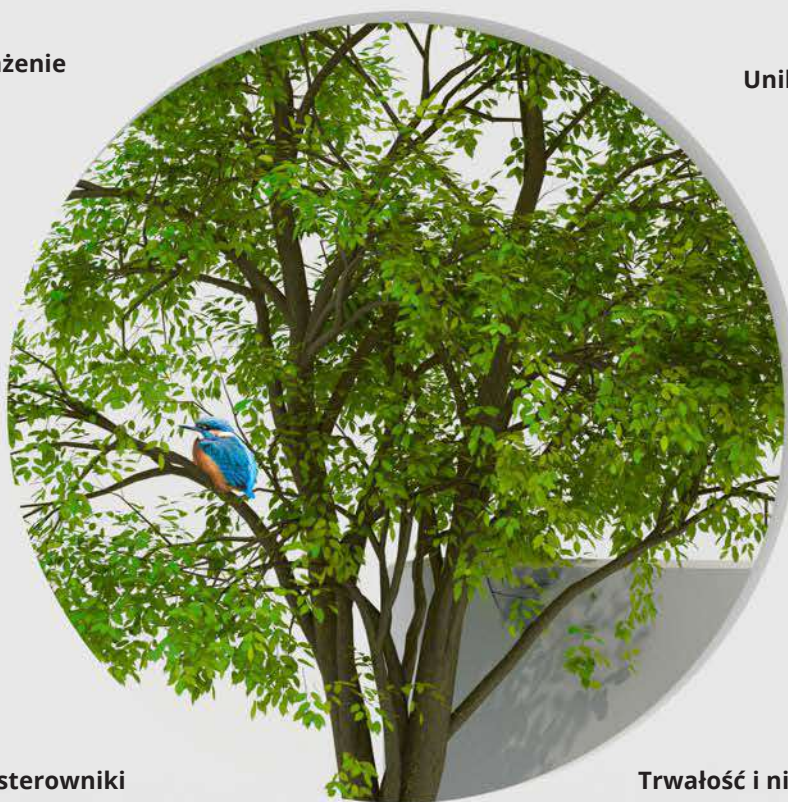

Ergonomiczne sterowniki

Trwałość i niezawodność

Doskonały system filtracji powietrza

Wysoka klasa energooszczędności

WE ARE **COOL** WE ARE **HEAT** WE ARE **COMFORT** WE ARE **AIR** WE ARE **ROTENSO**

# Spis treści

## Informacje ogólne

O firmie Rotenso.....	06
Laboratorium i kontrola jakości.....	08
Chłodzenie i ogrzewanie przyszłości.....	09

## Technologia

Systemy nowoczesnej technologii SKY <sup>R</sup> .....	12
Digital Inverter SKY <sup>R</sup> Sterowanie DC Inverter.....	14
Energooszczędne silniki BLDC SKY <sup>R</sup> .....	15
Sprężarki rotacyjne BLDC Inverter.....	16
Normy głośności.....	17

## Rozwiązania

Rozwiązanie Single 1:1.....	22
Rozwiązanie Dual 1:2.....	24
Rozwiązanie Multi 1:X.....	26
Rozwiązanie Solo 0:1.....	28
Generacja X.....	30
Funkcje cichej pracy.....	32
System zdrowego powietrza.....	34
Zdalne sterowanie.....	38
Pakiet pracy całorocznej.....	42
Inteligentny nawiew.....	42
Bezpieczne dla Ciebie i środowiska.....	44
Użyteczne funkcje.....	46
Funkcje systemów klimatyzacyjnych.....	50

## Klimatyzatory Single, Multi, Dual

Klimatyzator ścienny Mirai.....	58
Klimatyzator ścienny Versu.....	64
Klimatyzator ścienny Revio.....	74
Klimatyzator ścienny Teta.....	82
Klimatyzator ścienny Elis i Elis Silver.....	90
Klimatyzator ścienny Imoto.....	98
Klimatyzator ścienny Ukura.....	104
Klimatyzator ścienny Roni.....	110
Klimatyzator kasetonowy Tenji.....	116
Klimatyzator przypodłogowo-podsufitowy Jato...	124

Klimatyzator kanałowy Nevo.....	132
Klimatyzator konsolowy Aneru AN.....	140
Agregat Hiro.....	146

## Klimatyzatory Solo

Klimatyzator przenośny Orta.....	162
Klimatyzator przenośny Zico.....	164
Klimatyzator przenośny Giru.....	166

## Rozwiązanie Care

Użyteczne funkcje.....	172
Powierzchnia do oczyszczenia.....	174
Oczyszczacz Aero.....	176
Oczyszczacz Qube.....	178
Oczyszczacz Lone.....	180
Oczyszczacz Piura.....	182
Oczyszczacz Wint.....	184
Oczyszczacz Cleo.....	186

## Osuszacze powietrza

Osuszacz Dorai.....	190
---------------------	-----

## Akcesoria

Sterowniki bezprzewodowe.....	194
Modemy sterowania WiFi.....	195
Sterowniki przewodowe.....	196
Sterowniki przewodowe centralne.....	197
Moduły Dry Contact.....	198
Moduł multifunkcyjny MFBR.....	199
Sterownik pracy naprzemiennej.....	199
Moduł bramki Modbus.....	199
Rozdzielacz rozprężny.....	200
Moduł diagnostyczny SMART.....	200
Opcjonalne panele kasetonowe „Black”.....	201
Trójniki RVF-RDIX.....	201
Agregaty skraplające do central wentylacyjnych.....	202



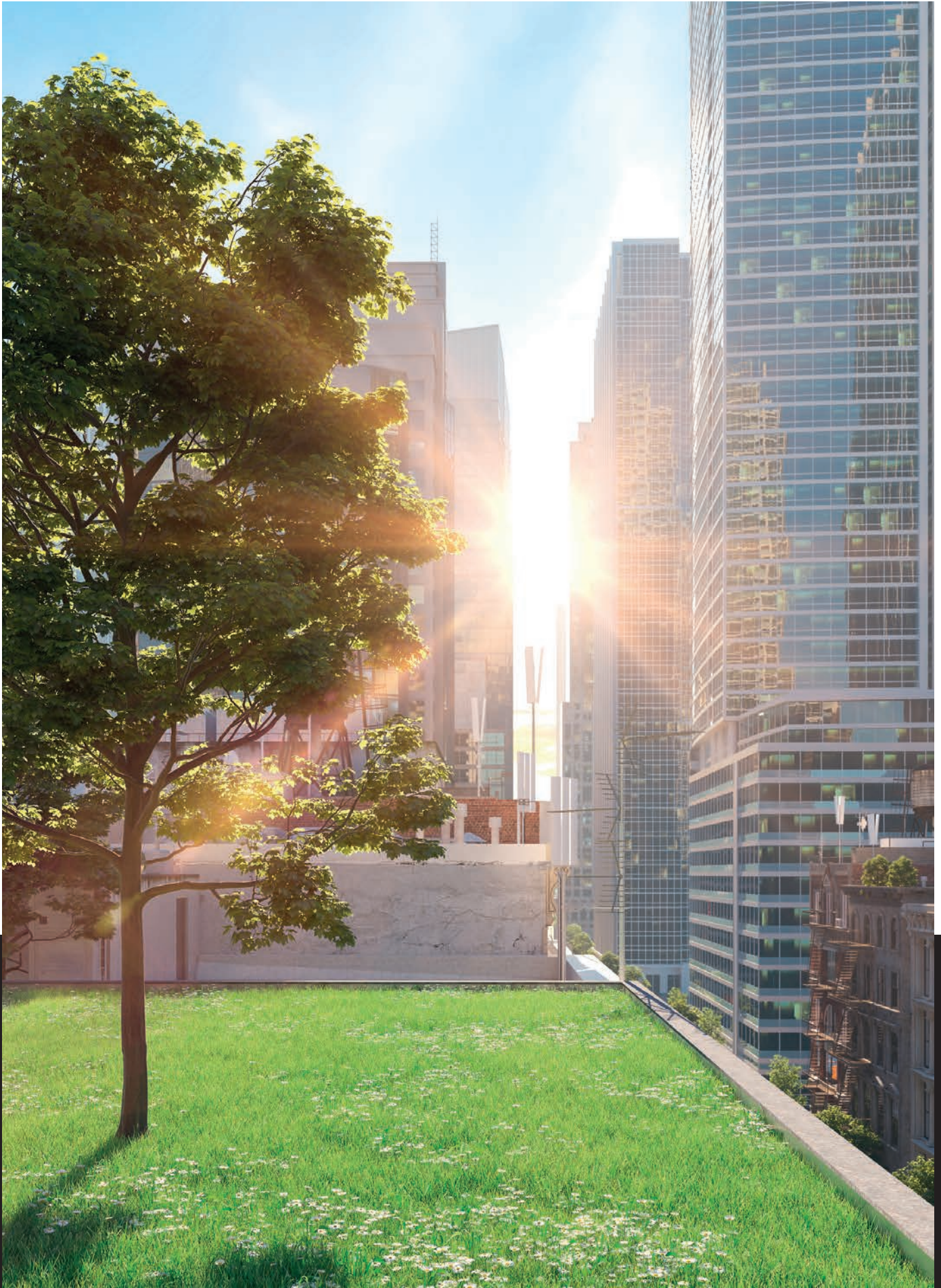

WE ARE **SOLUTION**



# O firmie

## Rotenso

---

Naszą misją jest dostarczanie najnowocześniejszych rozwiązań z branży klimatyzacji, wentylacji i ogrzewania, opartych o wysokowydajną, energooszczędną technologię inwerterową. Dzięki wieloletnim inwestycjom w rozwój technologii, urządzenia Rotenso należą do najbardziej innowacyjnych rozwiązań umożliwiających regulację i kontrolę temperatury w budynkach. Rotenso konsekwentnie umacnia silną pozycję dostawcy nowoczesnych, niezawodnych i przyjaznych dla środowiska systemów klimatyzacji oraz pomp ciepła powietrze-woda. Każdego roku oferta Rotenso jest poszerzana o nowe jednostki, które cechują coraz lepsze parametry technologiczne oraz nowoczesny design.



**Ogólnopolska** sieć serwisowa



**Kompletna** gama produktów dopasowana do Twoich potrzeb



**Wyjątkowa** niezawodność



**5 lat** gwarancji\*

\*Szczegółowe warunki zawarte w karcie gwarancyjnej.





# Systemy klimatyzacyjne

Cokolwiek robimy, Ty zawsze jesteś w centrum. Innowacje technologiczne wykorzystujemy w trosce o zdrowie i komfort użytkownika dostarczanych przez nas systemów klimatyzacji. Wielostopniowy proces filtracji i oczyszczania powietrza tworzą system PureAIR Rotenso, który dba o zdrowe i czyste powietrze w Twoim otoczeniu. Udoskonalany tryb cichej pracy, delikatnego uwalniania powietrza rozproszonym strumieniem oraz inteligentnego sterowania jego przepływem składają się na doświadczenie komfortu pracy urządzenia, którego obecności nie dostrzeżesz. Coraz wyższa wydajność i energooszczędność naszych urządzeń jest odpowiedzią na rosnącą potrzebę racjonalizowania kosztów energii i troski o środowisko naturalne.

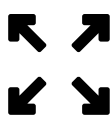

Dajemy Ci wszystko - maksymalnie wyposażone produkty dopasowane do Twoich potrzeb

**SCOP  
5,30**

Ciesz się wysokim wskaźnikiem efektywności energetycznej SCOP - nawet do 5,30



Niezwykle ciche urządzenia - wysokiej klasy nowoczesna technologia zadba o Twój komfort



Steruj zdalnie swoim systemem za pomocą aplikacji i modułu WiFi SMART



Bądź pewny pracy urządzenia w ekstremalnych temperaturach - nawet do -30°C



Oddychaj zdrowo - zaawansowany, wielostopniowy system oczyszczania i filtracji powietrza



# Laboratorium i kontrola jakości

89	5	34	1000+	6000+
Laboratoriów	Centrów R&D	Wiodące technologie	Inżynierów	Patentów

## 3000 inżynierów i osób nadzorujących procesy:

- Zarządzania systemem jakości
- Gwarancji jakości dostawcy
- Kontroli jakości komponentów
- Kontroli jakości procesu
- Końcowej kontroli jakości
- Doskonalenia obsługi klienta

## 35 globalnych certyfikatów jakości:



Urządzenia marki Rotenso wyróżniono prestiżowymi nagrodami w dziedzinie wzornictwa przemysłowego.

## Model biznesowy firmy orientowany jest wokół trzech wartości:

**1.**  
Niezawodność

**2.**  
Jakość

**3.**  
Rozwój

których sformułowaniem celem jest wdrożenie dwóch projektów:

### Rotenso Business DESIGN

Nadrzędnym celem projektu jest odpowiedzialne działanie według partnerskich zasad. Natychmiastowa pomoc, bezpośredni kontakt oraz niezawodny transport gwarantują osiągnięcie satysfakcji w relacjach biznesowych.

### Rotenso Eco passport DESIGN

Dla Rotenso kwestie ekologiczne to priorytet. Urządzenia o możliwie najniższej wadze zużywające możliwie najmniej energii, są pakowane w kartony podlegające recyklingowi. Ten cel realizowany jest dzięki optymalizacji procesu produkcji.



Transport



Pomoc



Kontakt



Partnerstwo



Energia



Opakowanie



Recykling



Waga



# Chłodzenie i ogrzewanie przyszłości

Niskie koszty eksploatacji

Super cicha praca

Wygodnie sterowane aplikacją

Nie wymaga budowy kominów

Energooszczędność



Bezobsługowe źródło ciepła

Nie wymaga dodatkowych projektów i przyłączy

Efektywne ogrzewanie nawet przy -30°C

Oczyszczanie

Osuszanie

Chłodzenie lub ogrzewanie

## Klimatyzatory - pompy ciepła powietrze-powietrze

Klimatyzatory będące pompami ciepła typu powietrze-powietrze to nowoczesny i efektywny sposób na ogrzewanie i chłodzenie pomieszczeń. Zasada działania pomp jest bardzo prosta. Urządzenie odbiera ciepło zakumulowane w powietrzu i poprzez układ instalacji chłodniczej oddaje je do powietrza, które cyrkuluje w Twoim domu. Ogrzewanie powietrzną pompą ciepła opiera się na pobieraniu energii z otoczenia (do 75%) i uzupełnieniem jej pozostałej części energią elektryczną (około 25%).

Na przestrzeni ostatnich lat powietrzne pompy ciepła cieszą się rosnącą popularnością wypierając tradycyjne rozwiązania oparte na paliwach kopalnych (węgiel, gaz ziemny, olej opałowy). Z powodzeniem znajdują zastosowanie zarówno w aktualnie budowanych, jak i modernizowanych obiektach. W przypadku nowego domu, zaoszczędzisz na dodatkowych projektach, opłatach przyłączeniowych oraz wykonaniu samego przyłącza np. gazu. Nie musisz również budować kosztownego komina, wystarczy tylko podłączyć zasilanie.

# WE ARE COOL

10

Wyższa wydajność  
**mniejsze zużycie energii,  
niższa emisja hałasu**

---







# Systemy nowoczesnej technologii SKY<sup>R</sup>

## Bioniczny wzór łopatek wentylatora i ulepszony kanał powietrzny

Innowacyjna konstrukcja łopatek wentylatora oparta na zasadach bioniki umożliwia skuteczne zmniejszenie oporu przepływu powietrza i poziomu hałasu. Zoptymalizowany kanał powietrzny zapewnia jednakowy przepływ powietrza, zużywając o 30% mniej energii.



Klasyczny wzór łopatek dostępnych na rynku

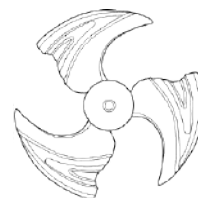

Wysokowydajny wzór łopatek Rotenso

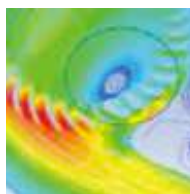

Standardowy kanał powietrza

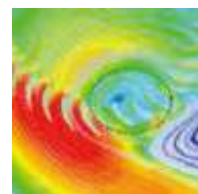

Wysokowydajny kanał powietrza





## Sterowanie sinusoidy DC Inverter

Kontrola sinusoidy falownika prądu stałego umożliwia osiągnięcie wysokiej wydajności energetycznej i obniżenie poziomu hałasu. Technologia optymalizacji pozwoliła również na zmniejszenie zużycia energii.

Wydajność %



Oszczędność 20%

Pełna kontrola nad Inwerterem



## Sprężarki rotacyjne DC INVERTER

Najwyższa wydajność sprężarek gwarantuje niespotykany dotąd poziom efektywności. Unikalna konstrukcja minimalizuje wibracje podczas pracy ruchomych elementów, dzięki czemu skutecznie redukuje poziom hałasu.

## Rurki wewnętrznie rowkowane

Poprzez zastosowanie gęsto rowkowanych rurek miedzianych zwiększono obszar wymiany ciepła. Zwiększając liczbę rowkowań z 45 do 54, uzyskano znaczącą poprawę wydajności silnika.

# Digital Inverter SKY<sup>R</sup>

## Sterowanie DC Inverter

W zależności od zapotrzebowania, system zarządzania jednostką może wybrać jeden z 30 zakresów częstotliwości sprężarki tak, aby połączyć maksymalną wydajność urządzenia z minimalnym zużyciem energii.

Tryb pracy zwykłego Inwertera

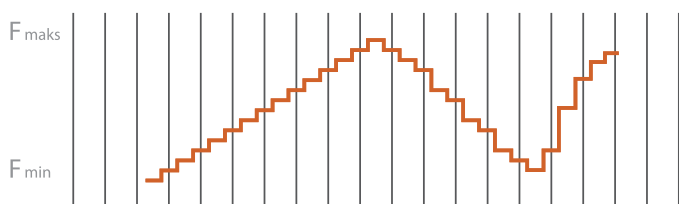

Tryb pracy Digital Inverter SKY<sup>R</sup> z wykorzystaniem algorytmu precyzyjnego sterowania

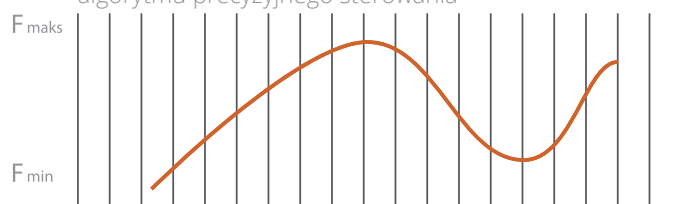

Wykres temperatury

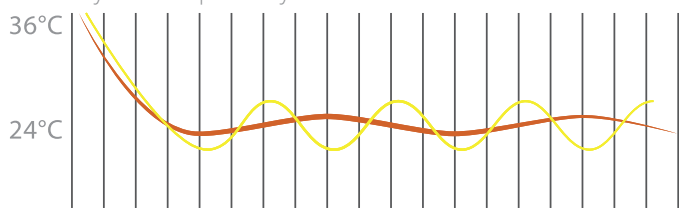

- Tryb pracy Digital Inverter SKY<sup>R</sup> z wykorzystaniem algorytmu precyzyjnego sterowania
- Tryb pracy zwykłego Inwertera

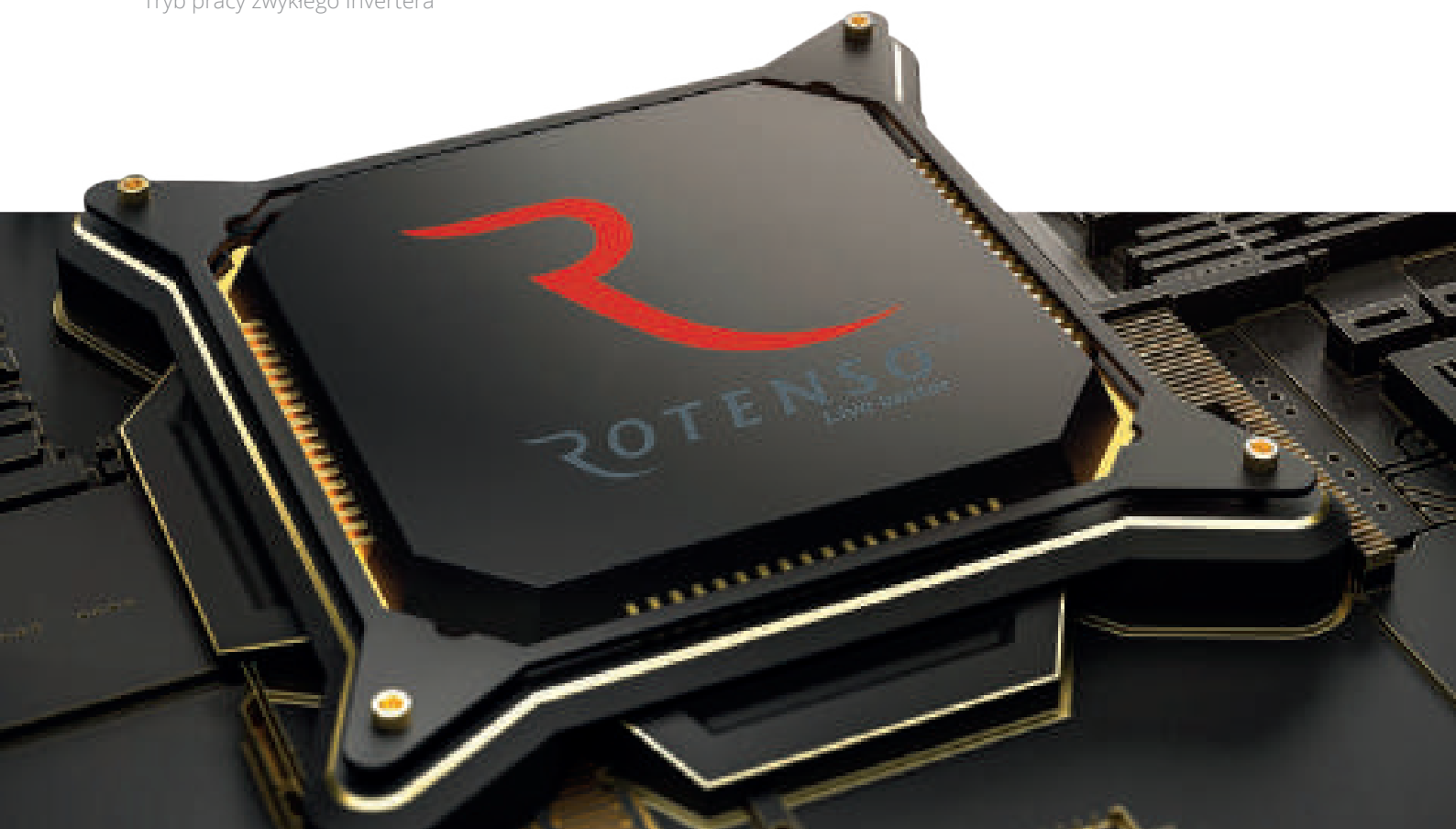



# Energooszczędne silniki BLDC SKY<sup>R</sup>

## Sterowanie sinusoidy DC INVERTER

Wysoka wydajność energetyczna i cicha praca jest osiągnięta za pomocą kontroli sinusoidy falownika prądu stałego.



## Silnik z magnesem w kształcie wektora

Silnik odpowiada za 90% zużycia energii klimatyzatora. Optymalizacja struktury wewnętrznej silników z magnesem stosowanych w urządzeniach Rotenso pozwoliła zwiększyć prędkość obrotów silnika przy mniejszym poborze energii. Tym samym sprawność silnika wzrosła o 3% w porównaniu z konwencjonalnymi silnikami prądu stałego.



Silnik w kształcie wektora

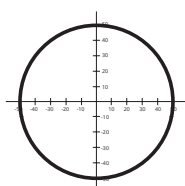

Precyzyjne ruchy wysoka wydajność

Dzięki zastosowaniu energooszczędnego silnika BLDC jednostki wewnętrzne oraz zewnętrzne wykorzystują wiele biegów wentylatora, co korzystnie wpływa na zużycie energii i skrócenie czasu potrzebnego do osiągnięcia żądanej temperatury. 12 poziomów prędkości obrotów bezszczotkowego silnika prądu stałego umożliwia idealne dopasowanie jego wydajności do warunków panujących w pomieszczeniu.



## Silniki BLDC SKY<sup>R</sup>

Optymalizacja struktury powoduje, że silnik wentylatora BLDC SKY<sup>R</sup> oferuje o 10% wyższą wydajność przy zmniejszeniu rozmiarów o 35%.



Standardowy silnik DC

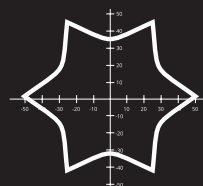

Mniejsza stabilność pracy, słabsza efektywność



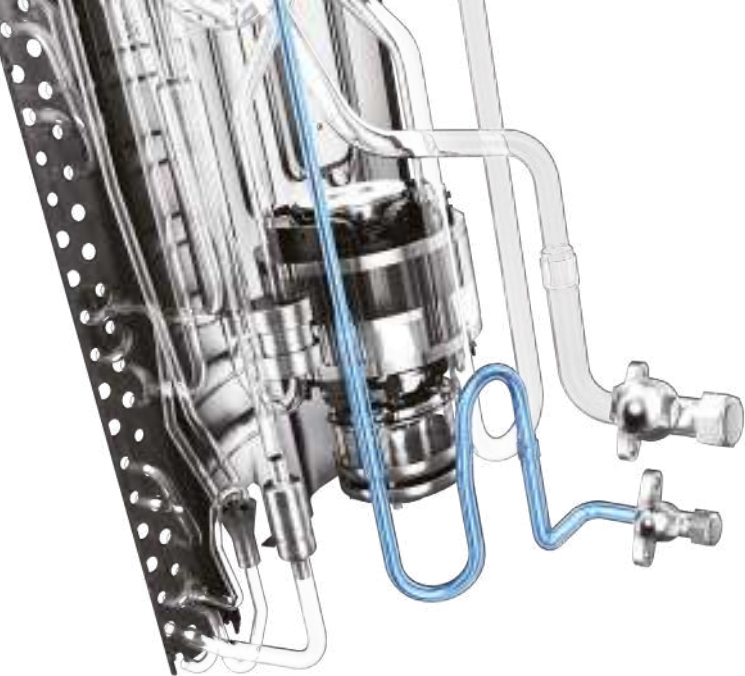

## Sprężarki rotacyjne **BLDC Inverter**

16

Najwyższa wydajność sprężarek gwarantuje niespotykany dotąd poziom efektywności. Unikalna konstrukcja minimalizuje wibracje podczas pracy ruchomych elementów, dzięki czemu skutecznie redukuje poziom hałasu. To nowoczesne rozwiązanie zapewnia wieloletnią, energooszczędną i bezproblemową eksploatację.

Nowoczesny projekt obwodów czynnika chłodniczego wykorzystuje ulepszoną technologię promieniowania chłodniczego do chłodzenia wymiennika ciepła. To rozwiązanie znacznie podnosi wydajność jednostki zewnętrznej i stabilność jej pracy w wysokich temperaturach otoczenia.

### **Zalety sprężarki**

- Wysokowydajny silnik BLDC
- Lepsze wyważenie, niższy poziom wibracji, mniejszy hałas
- Wysoka stabilność ruchomych elementów





# Normy głośności

Ciągle doskonalona technologia produkcji przyjaznych dla środowiska urządzeń Rotenso uwzględnia rygorystyczne normy w zakresie minimalnej emisji hałasu.

Przypadki stwierdzenia ewentualnych niezgodności na etapie analizy formalnej ze strony wspólnoty, czy spółdzielni mieszkaniowych są wynikiem błędnej interpretacji polegającej na porównaniu wyników różnych sposobów pomiarów.

Deklarowane przez producenta Rotenso parametry głośności urządzeń nie mogą być wprost porównywane z wynikami pomiarów Państwowej Inspekcji Sanitarnej.

Oświadczenie  
do pobrania tutaj:



- Pomiar głośności jednostki zewnętrznej podawany w danych technicznych urządzeń Rotenso jest wykonywany w komorze bezchowej z odległości 1m oraz połowy wysokości urządzenia.
- Pomiar głośności jednostki zewnętrznej wykonywany przez Państwową Inspekcję Sanitarną odbywa się wewnątrz pomieszczenia przy zamkniętych oknach.

Pomiar głośności jednostek zewnętrznych Rotenso dokonywany przez Państwową Inspekcję Sanitarną wskazuje wartości znacznie niższe od dopuszczalnych poziomów hałasów określonych we wszelkich istniejących rozporządzeniach i regulacjach.

Klimatyzatory Rotenso, spełniając obowiązujące normy oraz przepisy w zakresie dopuszczalnych poziomów emisji hałasu, mogą być instalowane w każdym rodzaju budownictwa na terenie całej Unii Europejskiej.



# WE ARE HEAT

18

Niczego nie musisz,  
**możesz mieć wszystko**











20





1:1  
1:2  
1:X  
1:1

## Komfort i cisza **gdziekolwiek jesteś**

**W salonie, gdy cieszysz się chwilami relaksu.**

**W sypialni, kiedy rozkoszujesz się spokojnym snem,**

**W biurze, gdzie potrzebujesz skupienia.**

Linia klimatyzatorów Rotenso obejmuje wszystkie sfery Twojego życia, od biznesu, po przestrzeń prywatną, tworząc dla Ciebie optymalne środowisko.

Szeroki wachlarz urządzeń i systemów klimatyzacji Rotenso zaspokoi Twoje potrzeby bez względu na to gdzie aktualnie jesteś. Funkcje klimatyzatorów Rotenso spełniają specyficzne i odmienne wymagania dla przestrzeni publicznych i prywatnych.



# Rozwiązanie Single 1:1



Potrzebujesz jednego klimatyzatora? Dopasuj dowolny model z bogatego typoszeregu jednostek Rotenso do wymagań i aranżacji Twojego wnętrza, a następnie dobierz do niego dedykowaną jednostkę zewnętrzną, tworząc uniwersalny zestaw.

Jedna jednostka w Twoim wnętrzu, druga na zewnątrz - wszystko czego potrzebujesz, żeby poczuć komfort rozwiązania Single 1:1.

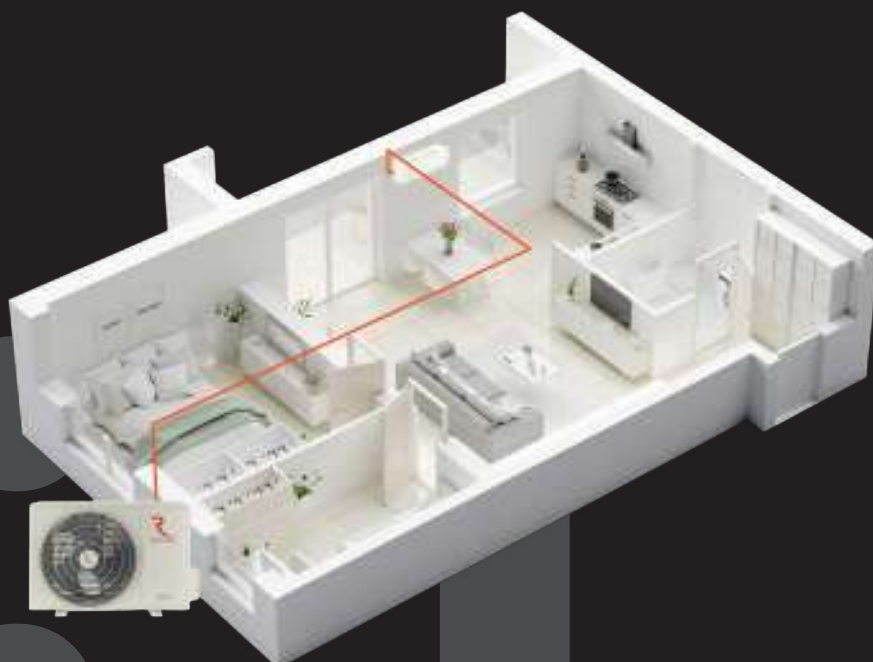
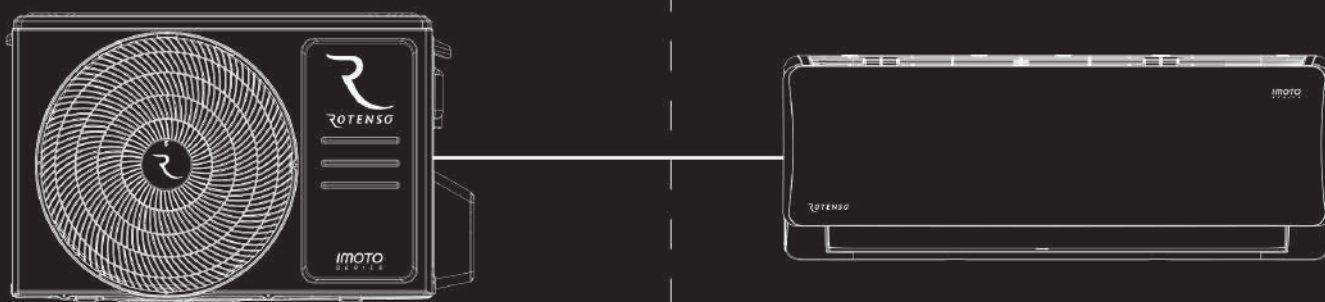



# Rozwiązanie **Dual 1:2**



Sprawdzi się gdy potrzebujesz uniwersalnego rozwiązania opartego na dwóch bliźniaczych jednostkach wewnętrznych o jednakowej mocy, które będą pracować w tym samym trybie i w tym samym czasie podłączone do jednej jednostki zewnętrznej.

Wygodne symultaniczne sterowanie dwoma klimatyzatorami i jednoczesna oszczędność miejsca na zewnątrz to cecha wiodąca rozwiązania Dual 1:2.

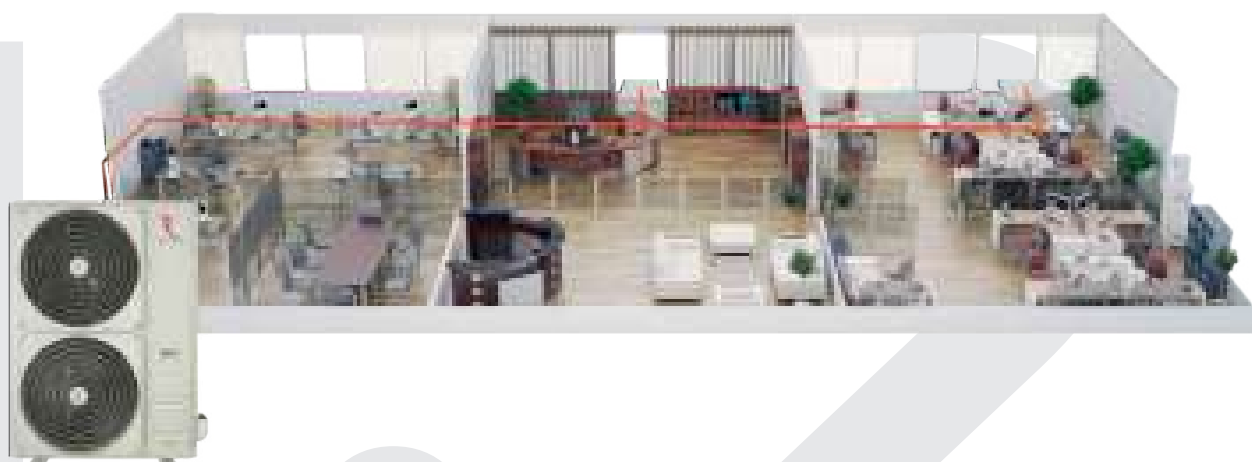
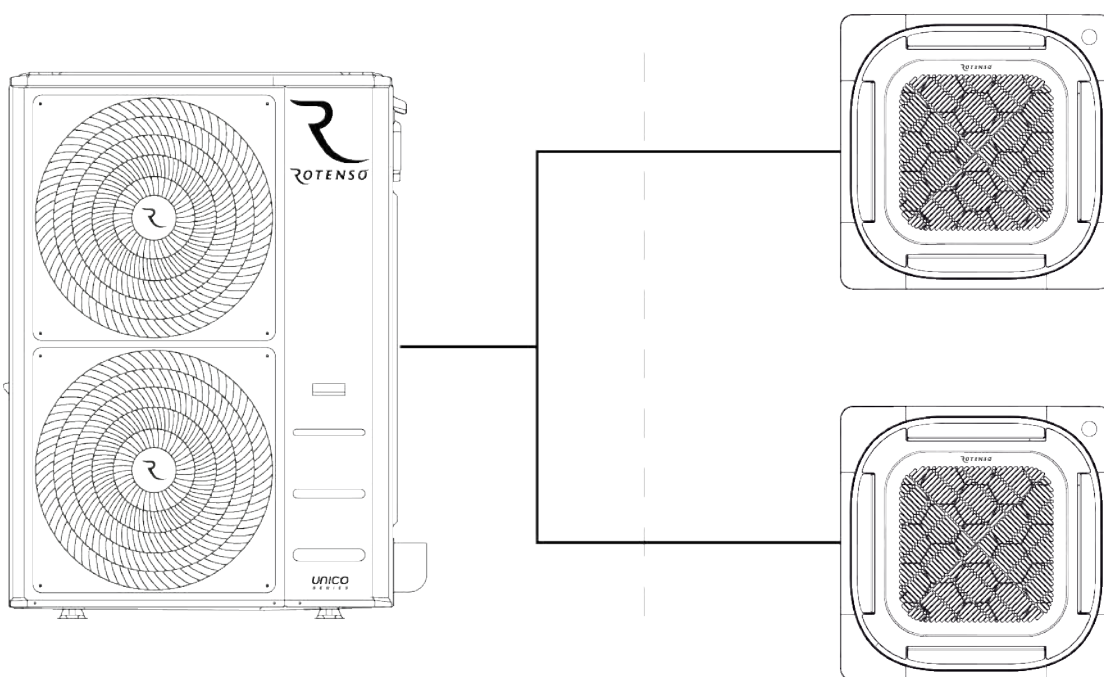





Model	Typ		3,5 kW	5,3 kW	7,0 kW	8,8 kW	Strona
TENJI	KASETONOWE				•	•	116 - 123
JATO	PRZYPODŁOGOWO- PODSUFITOWE			•	•	•	124 - 131
NEVO	KANAŁOWE		•	•	•	•	132 - 139

# Rozwiązanie Multi 1:X







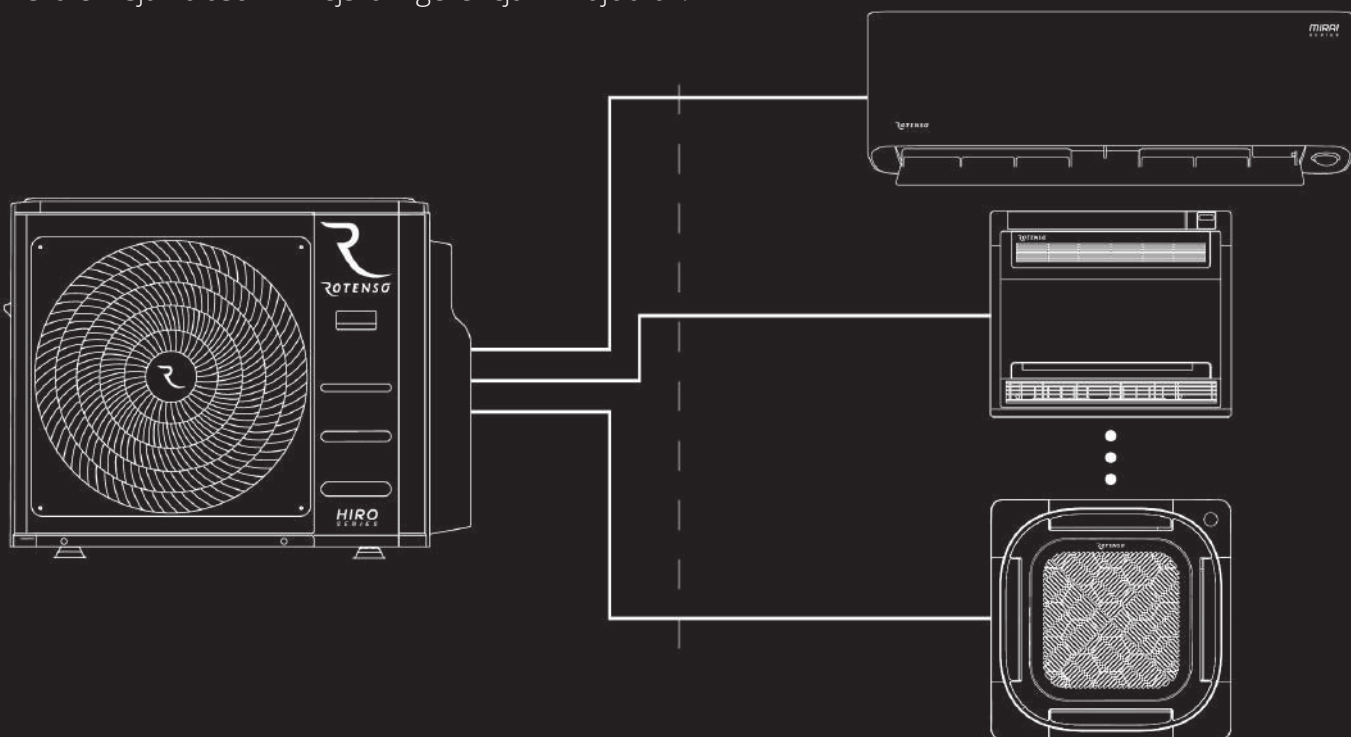





Pozwoli stworzyć rozbudowany system klimatyzacji, w którym w zależności od potrzeb i preferencji skonfigurujesz do pięciu dowolnych klimatyzatorów: ściennych, kanałowych, przypodłogowo – podsufitowych, kasetonowych, konsolowych obsługiwanych przez jedną jednostkę zewnętrzną.

Wybór systemu multi przynosi korzyści ekonomiczne i estetyczne. Możliwość podłączenia kilku klimatyzatorów do jednego agregatu to niższe koszty, serwisu, a także oszczędność miejsca, niższa emisja hałasu i mniejsza ingerencja w krajobraz.







Model	Typ		2,1 kW	2,6 kW	3,5 kW	5,3 kW	7,3 kW	8 kW	Strona
MIRAI	ŚCIENNE				•				58 - 63
VERSU MIRROR	ŚCIENNE			•	•				64 - 73
VERSU SILVER	ŚCIENNE			•	•				
VERSU GOLD	ŚCIENNE			•	•				
REVIO	ŚCIENNE			•	•	•	•		74 - 81
IMOTO	ŚCIENNE		•	•	•	•	•		98 - 103
TENJI	KASETONOWE		•	•	•	•	•		116 - 123
JATO	PRZYPODŁOGOWO- PODSUFTOWE					•	•		124 - 131
NEVO	KANAŁOWE		•	•	•	•	•		132 - 139
AQUAMI	HYDRAULICZNY							•	Więcej w katalogu pomp ciepła Aquami



# Rozwiązanie **Solo 0:1**



Klimatyzacja za pomocą jednego urządzenia jest odpowiedzią na potrzebę chwili. Jest idealnym rozwiązaniem, gdy nie możesz czekać na firmę instalacyjną, a także ratunkiem, gdy wspólnota mieszkaniowa lub zarząd budynku nie wyrażają zgody na montaż agregatu zewnętrznego na elewacji.

Rozwiązanie zapewni Ci natychmiastowy komfort w upalne dni, a klimatyzator będziesz mógł zabrać ze sobą wszędzie.

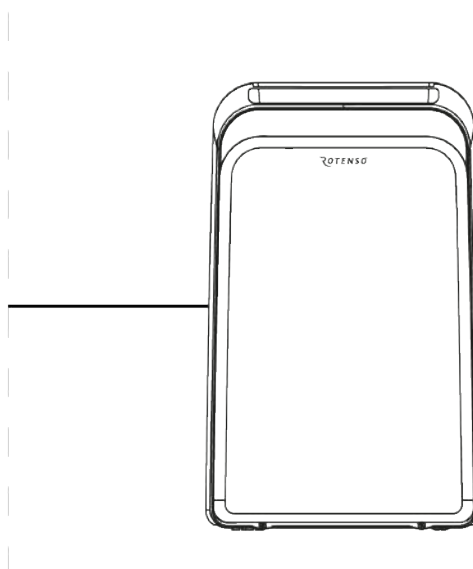



Model	Typ		2,6 kW	3,5 kW	Grzanie	Chłodzenie	Strona
ORTA	PRZENOŚNE		•			•	161 - 163
ZICO	PRZENOŚNE			•	•	•	164 - 165
GIRU	PRZENOŚNE		•			•	166 - 167





## Poznaj najnowszą **Generację X**

---

30

Ulepszona technologia, nowoczesny design oraz funkcje klimatyzatorów Generacji X to nasza odpowiedź na rosnące potrzeby nowej rzeczywistości.

Poczucie bezpieczeństwa zapewni Ci wielopoziomowy system oczyszczania powietrza. Inteligentne sterowanie, cicha praca oraz technologia Windless to komfort, którego będziesz doświadczać na co dzień.

Od Generacji X możesz wymagać tego i znacznie więcej.









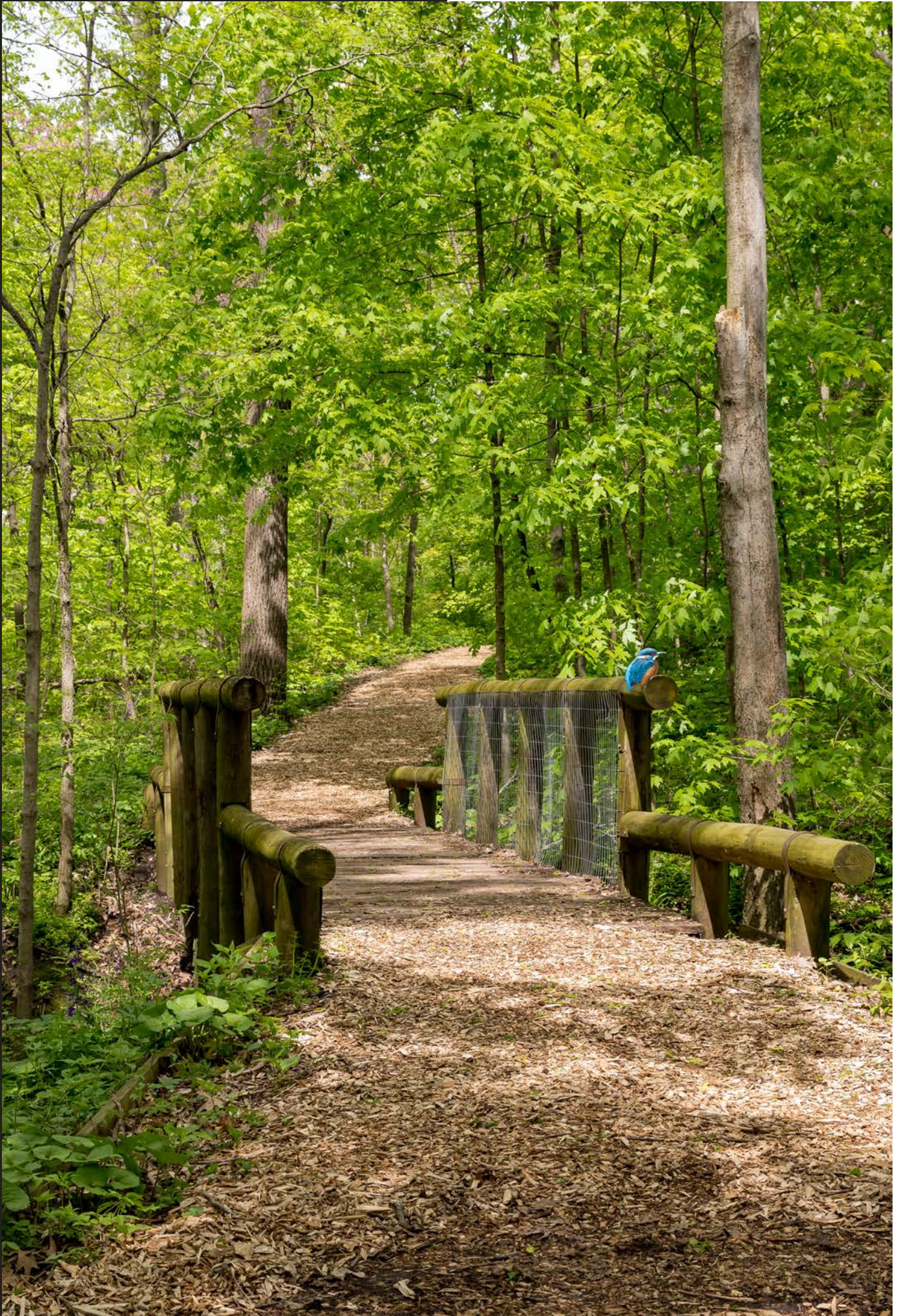



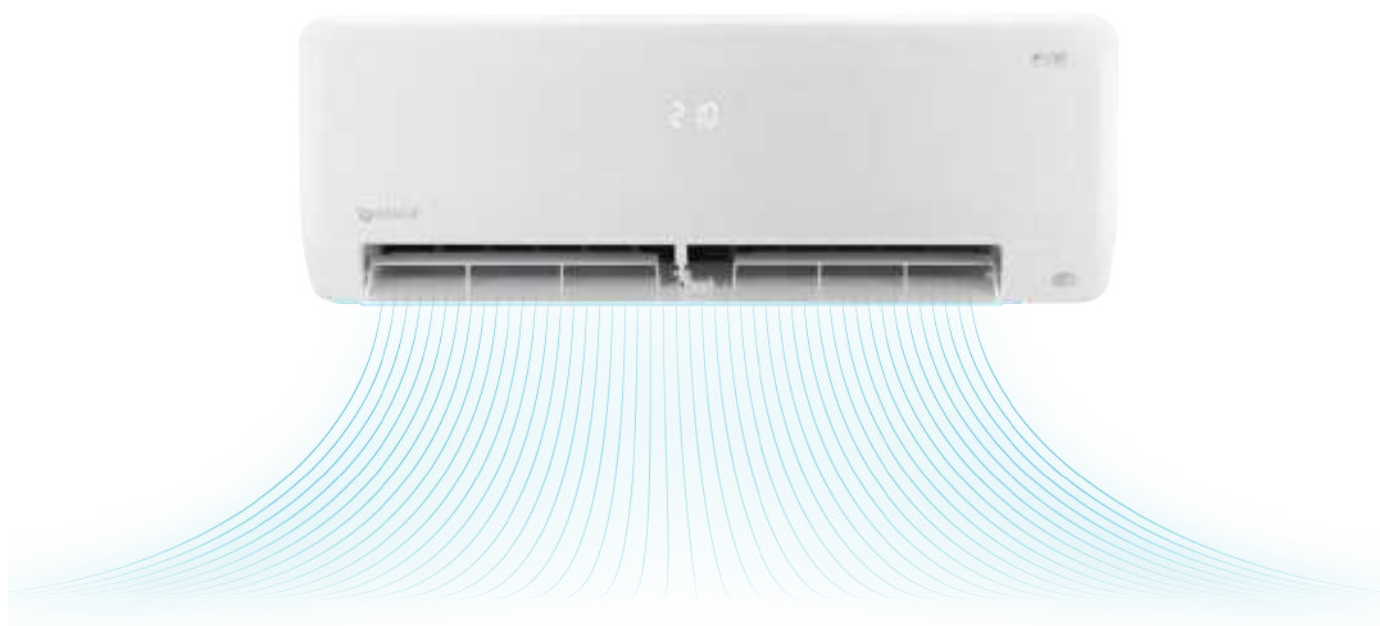

## Tryb super **cichy eMOTO**

---

Unikalna konstrukcja wentylatora i nowoczesny silnik jednostki wewnętrznej umożliwiają komfortową, wyjątkowo cichą pracę klimatyzatora.



Cichy jak  
szum lasu



## Tryb **ciszy**

---

Dla zapewnienia doskonałego komfortu istnieje możliwość wyciszenia komunikatów wizualnych i sygnałów dźwiękowych klimatyzatora.



## Funkcja **snu**

---

Specjalny program pracy urządzenia, w którym temperatura i prędkość wentylatora są automatycznie modyfikowane, aby zapewnić optymalne warunki dla nocnego wypoczynku.



## Filtr elektrostatyczny **HD iAIR**

Jeden z najskuteczniejszych sposobów filtracji zanieczyszczonego powietrza. Cechuje się wysoką gęstością i wydajnością. Wyładowanie elektrostatyczne oddziałuje na naładowane dodatnio bądź ujemnie cząsteczki zanieczyszczeń. Dzięki temu urządzenie nawiewa czyste powietrze.

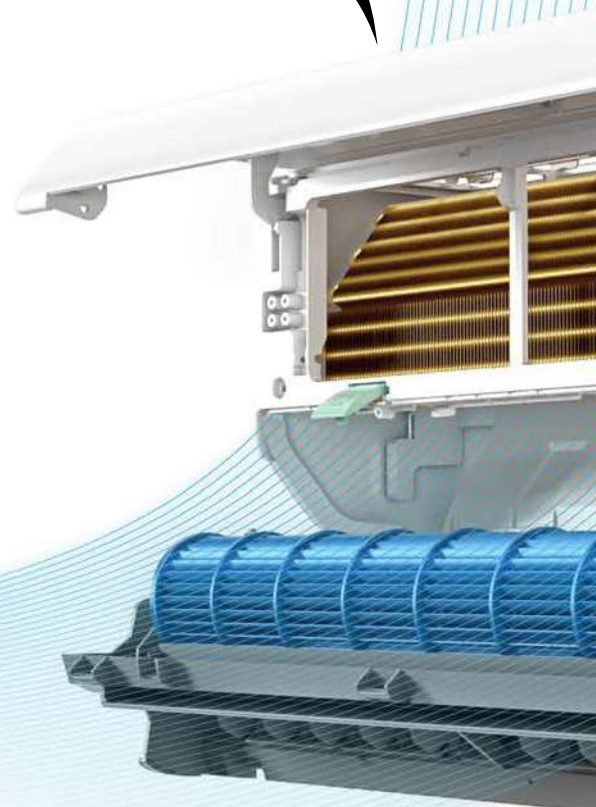
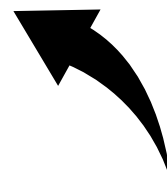

## Super jonizator **iAIR**

Poprzez wytworzenie ujemnych jonów tlenu, Super Jonizator iAir eliminuje z powietrza wirusy, bakterie, roztocza oraz alergeny. Oddziałując na zanieczyszczone powietrze neutralizuje nieprzyjemne zapachy. Aktywny Super jonizator ostrzowy pozostawia czyste i odświeżone powietrze.

34

## Filtry **opcjonalne**



Filtr Cold Nano + Filtr przeciwko roztoczom + Filtr z witaminą C



Filtr katechinowy + Silver Ion + witamina C

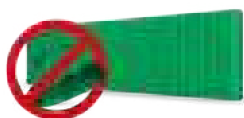

Filtr antibakteryjny HEPA iAIR



Filtr fotokatalityczny + Aktywny węgiel + Cold Nano



Filtr Cold Nano iAIR + Filtr z aktywnym węglem + Filtr Silver





## Antykorozyjne, **pozlacane lamele**

Dzięki właściwościom samoczyszczącym efektywnie zabezpieczają jednostkę przed rozwojem bakterii, poprawiając jej wydajność. Dodatkowo unikalna, złota powłoka skutecznie chroni klimatyzator przed korozją.



## Sterylizacja **lampą UV**

Promieniowanie UV ma właściwości antybakteryjne, dzięki czemu skutecznie rozkłada elementy organiczne oraz substancje toksyczne, takie jak benzen, amoniak itp. Promieniowanie UV niszczy strukturę molekularną DNA lub RNA drobnoustrojów, eliminując w ten sposób wiele bakterii z powietrza, którym oddychamy.



Filtr 3M HAF



Filtr Cold Nano iAIR



Filtr z jonami srebra



Filtr jonizujący



Filtr z aktywnym węglem iAIR



Filtr aromatyzujący jaśminowy



Filtr z aktywnym węglem i witaminą C



Filtr enzymatyczny iAIR

# Odetchnij czystym powietrzem

Doskonale rozumiemy jakie znaczenie ma dla Ciebie dbałość o zdrowie i troska o jakość powietrza, którym oddychasz na co dzień. Aby sprostać tym oczekiwaniom urządzenia Generacji X wyposażyliśmy w kompletny, skuteczny system oczyszczania i filtracji powietrza. System zdrowego powietrza PureR Stage, wspomagany przez antygrzybiczne i przeciwbakteryjne działanie połączonych lameli. Oparty jest na wydajnych filtrach, promieniowaniu ultrafioletowym i jonizacji, które dla Twojego zdrowia skutecznie oczyszczają klimatyzowane powietrze z występujących licznie w środowisku bakterii, wirusów, grzybów i zanieczyszczeń.

## Filtr elektrostatyczny HD iAIR



### Eliminuje:

- kurz
- pyłki
- większe zanieczyszczenia

## Antybakteryjne połączone lamelle iAIR

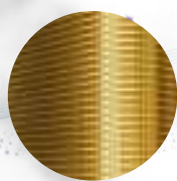

### Eliminuje:

- rozwój bakterii i grzybów

## Filtr antybakteryjny HEPA iAIR



### Eliminuje:

- komórki grzybów
- pierwotniaki
- bakterie
- wirusy

## Filtr Silver Ion iAIR

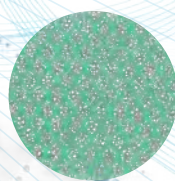

### Eliminuje:

- 99,9% bakterii i grzybów

## Filtr z Aktywnym węglem iAIR

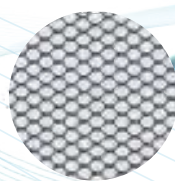

### Eliminuje:

- ozon
- węglowodory
- związki siarki
- azot

## Filtr fotokatalityczny iAIR

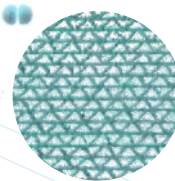

### Eliminuje:

- cząstki organiczne
- spaliny
- gazy

1»

2»

3»

4»

5»

ILOŚĆ STOPNI PROCESÓW POPRAWY JAKOŚCI POWIETRZA PureR Stage		Filtr elektrostatyczny HD iAIR	Antybakteryjne połączone lamelle i AIR	Filtr antybakteryjny HEPA iAIR	Filtr Silver Ion iAIR	Filtr z Aktywnym węglem iAIR
MIRAI	6 stopniowy PureR Stage	•	•	•	•	
VERSU	6 stopniowy PureR Stage	•	•	•		
REVIO	6 stopniowy PureR Stage	•	•	•		
TETA	11 stopniowy PureR Stage	•	•		•	•
ELIS	9 stopniowy PureR Stage	•	•		•	•
IMOTO	6 stopniowy PureR Stage	•	•	•		
UKURA	6 stopniowy PureR Stage	•	•	•		
RONI	9 stopniowy PureR Stage	•	•		•	•



## Możesz stworzyć własny system zdrowego powietrza

Zadbaliśmy o możliwość dodania, w razie potrzeby, dodatkowych filtrów, które oczyszczą powietrze np. z dymu tytoniowego, sierści zwierząt, wspomogą kurację przeciwalergiczną lub złagodzą stres.



**Filtr z witaminą C iAIR**

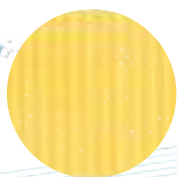

**Skutecznie:**

- redukuje poziom stresu
- chroni przed działaniem promieni UV

**Filtr Katechinowy iAIR**

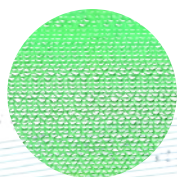

**Eliminuje:**

- zapach dymu papierosowego
- zapachy kuchenne

**Filtr Cold Nano iAIR**



**Eliminuje:**

- szkodliwe, organiczne związki
- lotne cząstki formaldehydu

**Lampa UV**



**Eliminuje:**

- amoniak
- benzen
- bakterie

**Super jonizator iAIR**



**Skutecznie:**

- neutralizuje wolne rodniki
- przywraca równowagę jonową

**Automatyczne oczyszczanie iClean**



**Oczyszcza**

- wnętrze klimatyzatora z pleśni i kurzu

**Automatyczne oczyszczanie iAIR**



**Osusza**

- i oczyszcza wnętrze klimatyzatora

6»

7»

8»

9»

10»

11»

12»

13»

Filtr fotokatalityczny iAIR	Filtr z witaminą C iAIR	Filtr Katechinowy iAIR	Filtr Cold Nano iAIR	Lampa UV	Super jonizator iAIR	Automatyczne oczyszczanie iClean	Automatyczne oczyszczanie iAIR
					•		•
			•		•		•
			•		•	•	
•	•	•	•	•	•		•
•	•	•	•		•		•
			•		•		•
			•		•		•
•	•	•	•				•







## Steruj zdalnie Twoim klimatyzatorem

Aplikacje SMART Life oraz NetHome Plus umożliwiają sterowanie klimatyzatorem bez użycia sterownika bezprzewodowego. Możliwe jest również dodatkowe zaprogramowanie czasu włączenia lub wyłączenia urządzenia. Dzięki wykorzystaniu funkcji SMART WiFi oraz modemu WiFi urządzeniem można sterować za pomocą tabletu lub smartfona zarówno w domu, jak i poza nim.



Sterowanie z domu



Sterowanie poza domem



Harmonogram pracy



Indywidualne profile użytkowników



Funkcja snu



Autodiagnoza



		Mirai	Versu	Revio	Teta	Elis	Imoto	Ukura	Roni	Tenji	Nevo	Jato	Aneru AN
SmartLife					•	•			•				•
NetHome Plus		•	•	•			•	•		•	•	•	

# Urządzenia do pracy całorocznej

Klimatyzator, jako urządzenie całoroczne, pracuje efektywnie w trybie grzania. Przy ekstremalnie niskich temperaturach zewnętrznych nawet do  $-30^{\circ}\text{C}$ . Niezawodność funkcji grzewczej zapewnia między innymi wbudowana grzałka tacy ociekowej i grzałka karтеру sprężarki, które przeciwdziałając oblodzeniu jednostki zewnętrznej i zaburzeniom pracy wentylatora, pozwalają zwiększyć efektywność pracy w trybie grzania oraz żywotność jednostki zewnętrznej.



Wybierz swój model

## Rury miedziane

Gęsto rowkowane rurki miedziane zwiększają obszar wymiany ciepła. Znaczną poprawę wydajności uzyskano zwiększając liczbę rowków z 45 do 54.

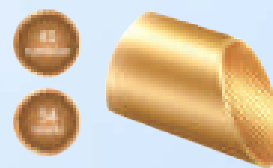

## Gotowa na zimno

Grzałka sprężarki przygotowuje ją do bezawaryjnego i efektywnego działania w trybie grzania dokładnie wtedy, kiedy tego potrzebujesz na długie lata.







### Koniec z zalodzeniem

Zastosowana grzałka tacy ociekowej może szybko stopić i usunąć śnieg oraz lód z wnętrza jednostki zewnętrznej, zapewniając stabilność pracy i wydajność grzewczą urządzenia.



### Grzanie do temperatury -30°C

Idealne rozwiązania na najostrzejsze mrozy. Technologia zapewnia wysoką wydajność grzewczą nawet do temperatury zewnętrznej -30°C.





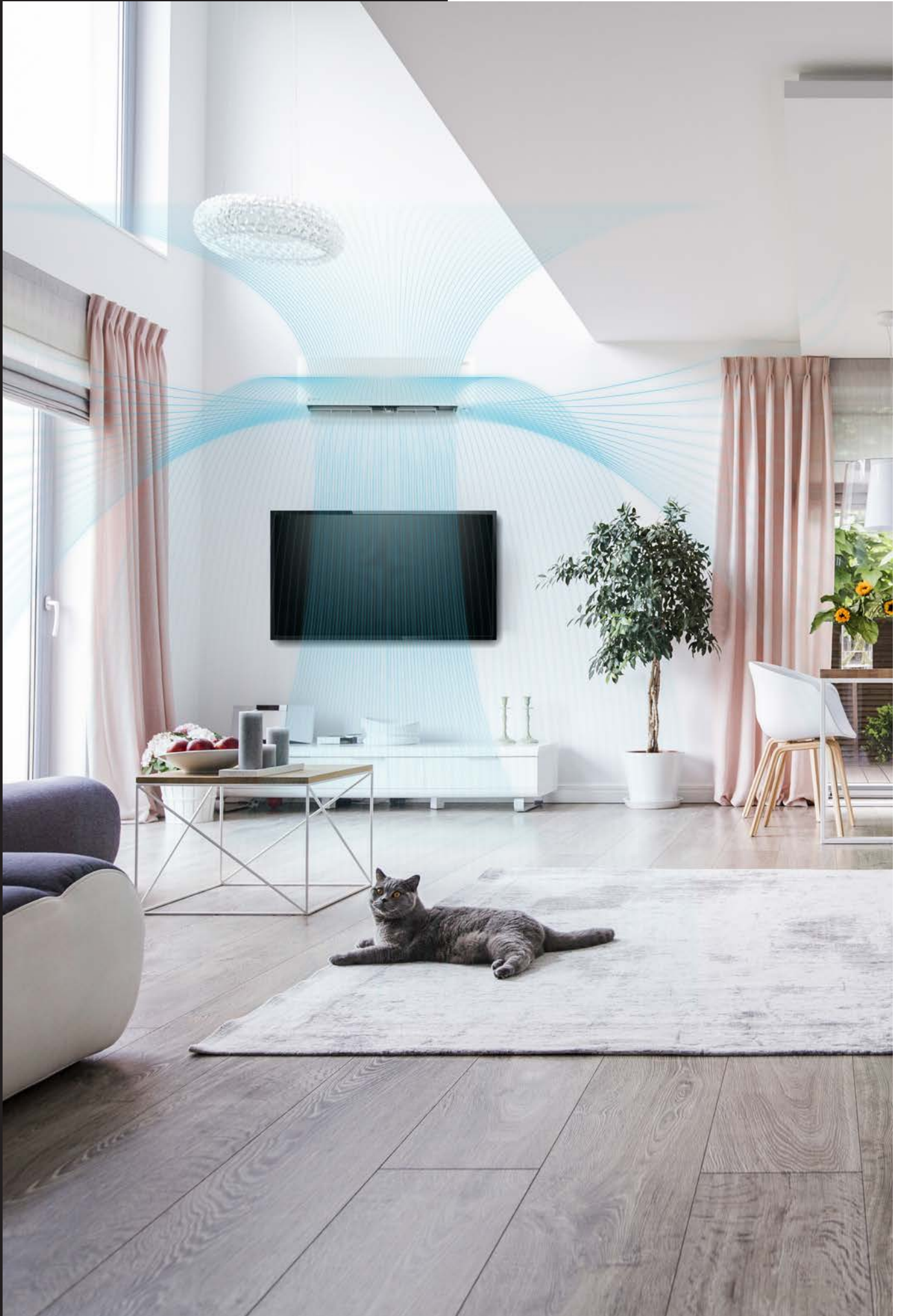





## Czujnik **SMART Eye**

---

Wbudowany inteligentny czujnik obecności (SMART Eye) wykrywa obecność użytkownika i dostosowuje kierunek i przepływ powietrza do osoby przebywającej w pomieszczeniu. Klimatyzator może podążać nawiewem za człowiekiem lub unikać nawiewu na osobę znajdującą się w pomieszczeniu.



## Inteligentny nawiew **eMOTO**

---

Wbudowane siłowniki umożliwiają automatyczne sterowanie pracą żaluzji pionowych i poziomych za pomocą pilota lub sterownika ściennego, co gwarantuje najwyższy komfort obsługi.



## Tryb turbo **eMOTO**

---

Chwilowe zwiększenie wydajności sprężarki oraz wentylatora umożliwia szybsze schładzanie lub ogrzewanie pomieszczenia. Dzięki temu można zaoszczędzić nawet 20% czasu potrzebnego na osiągnięcie wymaganej temperatury.



## System kontroli **nawiewu eMOTO**

---

Przed uruchomieniem nawiewu powietrza w trybie grzania, system rozpoczyna pracę układu chłodniczego tak, by nie dopuścić do nawiewu zimnego powietrza.









## Tryb Eco **eMOTO**

---

Specjalny, ekologiczny tryb pracy powoduje, że klimatyzator zużywa nawet do 60% mniej energii elektrycznej.



Ekologiczny  
czynnik R32

Stosowanie czynnika R32 ogranicza wpływ urządzeń chłodząco-grzewczych na zubożenie warstwy ozonowej. Urządzenia Rotenso z czynnikiem R32 to odpowiedź na globalne ocieplenie klimatu.

45



## 1W tryb **czuwania**

---

Funkcja oszczędzania energii umożliwia zmniejszenie jej zużycia w trybie czuwania do 1W. Obniża zużycie energii nawet o 80% w stosunku do poprzednich rozwiązań. Funkcja dostępna wyłącznie w systemach split.



## Sygnalizacja wycieku **czynnika chłodniczego**

---

Wyciek czynnika chłodniczego sygnalizowany jest przez wyświetlenie komunikatu EC. Pozwala to dodatkowo chronić sprężarkę przed uszkodzeniem oraz wysoką temperaturą.

# Użyteczne funkcje



## Funkcja ogrzewania SMART 12°C

Funkcja szczególnie przydatna podczas dłuższej nieobecności. Aby zapewnić stabilne warunki termiczne lokalu klimatyzator włącza się samoczynnie w trybie grzania gdy temperatura w Twoim pomieszczeniu spadnie poniżej 12°C.



## Pamięć ustawienia żaluzji

Klimatyzator zapamiętuje ostatnie ustawienie żaluzji, dzięki czemu przy ponownym uruchomieniu ich pozycja przywracana jest automatycznie - tak jak lubisz!



## Funkcja ogrzewania SMART 8°C

Aby zapobiec nadmiernemu wychłodzeniu pomieszczenia, klimatyzator włącza się samoczynnie w trybie grzania. Dzięki temu temperatura powietrza utrzymywana jest na poziomie 8°C.





26°

## Ukryty wyświetlacz temperatury SMART LED

Wszystkie potrzebne informacje wyświetlane są na panelu klimatyzatora w czytelny, a zarazem dyskretny sposób. Dzięki temu widzisz jaki jest aktualny status pracy klimatyzatora.



~~26°~~  
SC

## Wł./wył. wyświetlacza SMART LED na panelu

Możliwość całkowitego wygaszenia wyświetlacza (np. w godzinach nocnych) zapewnia najwyższy komfort użytkowania klimatyzatora.



## Programator czasowy

Funkcja pozwoli Ci zaprogramować czas włączenia oraz wyłączenia jednostki, ułatwiając korzystanie z klimatyzatora.

47





## Automatyczne odparowanie skroplin

Wbudowana grzałka umożliwia automatyczne odparowanie skroplin. Dzięki temu klimatyzator nie wymaga dodatkowej obsługi.



## Port SMART sterownika przewodowego

Inteligentne złącze oferuje możliwość podłączenia do klimatyzatora sterownika przewodowego.



## Automatyczna żaluzja 4D (swing)

Możliwość automatycznego sterowania pracą żaluzji poziomej i pionowej jak i ich automatycznego wachlowania za pomocą pilota lub sterownika przewodowego.



## Funkcja uruchomienia awaryjnego

W przypadku usterki któregoś z czujników urządzenie można uruchomić awaryjnie do czasu przyjazdu uprawnionego serwisu.



## Dwustronne odprowadzanie skroplin

Możliwość odprowadzania skroplin zarówno z lewej, jak i z prawej strony jednostki wewnętrznej.



## Pamięć autorestartu

Funkcja zapamiętywania ostatnich ustawień urządzenia klimatyzacyjnego w przypadku chwilowego zaniku zasilania. Po ponownym włączeniu, klimatyzator przywraca poprzedni tryb pracy.







## Tryb SMART Follow

Wbudowany w sterownik przewodowy i bezprzewodowy dodatkowy czujnik temperatury umożliwia bardziej precyzyjne kontrolowanie temperatury w pomieszczeniu, co pozytywnie wpływa na Twój komfort termiczny.



## Kompensacja temperatury

Funkcja kompensacji pozwala na wyrównanie różnic pomiędzy temperaturą odczytaną przez czujnik znajdujący się na wysokości montażu klimatyzatora, a temperaturą odczuwalną w niższych partiach pomieszczenia, abyś doświadczał komfortu w strefie, w której przebywasz.



## Funkcja autodiagnozy

W przypadku awarii, komunikat błędu prezentowany jest na wyświetlaczu urządzenia lub na sterowniku przewodowym.



# Funkcje systemów klimatyzacyjnych

System	Funkcja	Mirai	Versu Mirror	Versu Silver	Versu Gold	Revio
<b>SKY<sup>®</sup></b> Systemy nowoczesnej technologii	Silniki DC SKY <sup>®</sup>	•	•	•	•	•
	Digital DC Inverter SKY <sup>®</sup>	•	•	•	•	•
<b>iAIR</b> Systemy zdrowego powietrza	Automatyczne oczyszczanie iAIR	•	•	•	•	
	Automatyczne oczyszczanie iClean					• <sup>(3)</sup>
	Super jonizator iAIR	•	•	•	•	•
	Lampa UV					
	Filtr Cold Nano iAIR		•	•	•	•
	Filtr 3w1 (Katechinowy + Silver Ion + wit. C) iAIR					
	Filtr 3w1 (Fotokatalityczny + Akt. węgiel + Cold Nano) iAIR					
	Filtr Silver Ion iAIR	•				
	Filtr antybakteryjny HEPA iAIR	•	•	•	•	•
	Filtr elektrostatyczny HD iAIR	•	•	•	•	•
<b>eMOTO</b> Systemy inteligentnego nawiewu	Tryb super cichy eMOTO	• <sup>(3)</sup>	• <sup>(3)</sup>	• <sup>(3)</sup>	• <sup>(3)</sup>	• <sup>(3)</sup>
	Nawiew powietrza 4D eMOTO	•	•	•	•	•
	Tryb Breeze Away eMOTO					•
	Tryb Windless eMOTO					
	Tryb turbo eMOTO	• <sup>(3)</sup>	• <sup>(3)</sup>	• <sup>(3)</sup>	• <sup>(3)</sup>	• <sup>(3)</sup>
	System kontroli nawiewu eMOTO	•	•	•	•	•
	Tryb Eco eMOTO	• <sup>(3)</sup>	• <sup>(3)(4)</sup>	• <sup>(3)(4)</sup>	• <sup>(3)(4)</sup>	• <sup>(3)</sup>
	Szeroki kąt nawiewu eMOTO	•	•	•	•	•
<b>SMART</b> Systemy inteligentnego sterowania	Funkcja SMART WiFi	•	•	•	•	•
	Czujnik wilgotności	•				•
	Funkcja SMART Eye	•				
	Funkcja SMART Eco Eye					•
	Czujnik zmierzchu SMART		•	•	•	
	Port SMART sterownika przewodowego	• <sup>(2)</sup>	• <sup>(2)</sup>	• <sup>(2)</sup>	• <sup>(2)</sup>	• <sup>(2)</sup>
	Ukryty wyświetlacz temperatury SMART	•	•	•	•	•
	Wł./wył. wyświetlacza SMART na panelu	•	•	•	•	•
	Tryb SMART Follow	•	•	•	•	•
	Pilot bezprzewodowy	•	•	•	•	•
	Sterownik przewodowy	• <sup>(1)</sup>	• <sup>(1)</sup>	• <sup>(1)</sup>	• <sup>(1)</sup>	• <sup>(1)</sup>
	Funkcja ogrzewania SMART 8°C	• <sup>(3)</sup>	• <sup>(3)</sup>	• <sup>(3)</sup>	• <sup>(3)</sup>	• <sup>(3)</sup>
	Funkcja ogrzewania SMART 12°C	• <sup>(3)</sup>				
<b>OPTIMA</b> Systemy optymalizacji pracy	Pamięć ustawienia żaluzji	•	•	•	•	•
	Sygnalizacja wycieku freonu	•	•	•	•	•
	Funkcja uruchomienia awaryjnego	•	•	•	•	•
	1W tryb czuwania	•	•	•	•	•
	Pamięć autorestartu	•	•	•	•	•
	Antykorozyjne pozłacane lamele	•	•	•	•	•
	Grzałka tacy ociekowej	•	•	•	•	•
	Grzałka karteru sprężarki	•	•	•	•	•
	Tryb czysty	• <sup>(3)</sup>	• <sup>(3)</sup>	• <sup>(3)</sup>	• <sup>(3)</sup>	• <sup>(3)</sup>
	Programator czasowy	•	•	•	•	•
	Chłodzenie w niskiej temp. zewn. -15°C	•	•	•	•	•
	Chłodzenie w niskiej temp. zewn. -25°C	•				
	Grzanie w niskiej temp. zewn. -20°C	•	•	•	•	•
	Grzanie w niskiej temp. zewn. -22°C	•	•	•	•	•
	Grzanie w niskiej temp. zewn. -25°C	•				
	Grzanie w niskiej temp. zewn. -30°C	•				
	2-stronne odprowadzenie skroplin	•	•	•	•	•
	Funkcja autodiagnozy	•	•	•	•	•
	Automatyczna żaluzja 4D	•	•	•	•	•
	Funkcja snu	•	•	•	•	•



System	Funkcja	Teta	Elis	Imoto	Ukura	Roni
<b>SKY<sup>®</sup></b> Systemy nowoczesnej technologii	Silniki DC SKY <sup>®</sup>	•	•	•	•	•
	Digital DC Inverter SKY <sup>®</sup>	•	•	•	•	•
<b>iAIR</b> Systemy zdrowego powietrza	Automatyczne oczyszczanie iAIR	•	•	•	•	•
	Automatyczne oczyszczanie iClean					
	Super jonizator iAIR	•		•	•	
	Lampa UV	•				
	Filtr Cold Nano iAIR			•	•	•
	Filtr 3w1 (Katechinowy + Silver Ion + wit. C) iAIR	•	•			• <sup>(5)</sup>
	Filtr 3w1 (Fotokatalityczny + Akt. węgiel + Cold Nano) iAIR	•	•			• <sup>(5)</sup>
	Filtr Silver Ion iAIR					
	Filtr antybakteryjny HEPA iAIR			•	•	
<b>eMOTO</b> Systemy inteligentnego nawiewu	Tryb super cichy eMOTO	•	•	• <sup>(3)</sup>	•	•
	Nawiew powietrza 4D eMOTO	•	•	•	•	• <sup>(5)</sup>
	Tryb Breeze Away eMOTO					
	Tryb Windless eMOTO	•				
	Tryb turbo eMOTO	•	•	• <sup>(3)</sup>	•	•
	System kontroli nawiewu eMOTO	•	•	•	•	•
	Tryb Eco eMOTO	•				
	Szeroki kąt nawiewu eMOTO	•	•	•	•	•
	Funkcja SMART Eco Eye					
<b>SMART</b> Systemy inteligentnego sterowania	Funkcja SMART WiFi	•	•	•	•	•
	Czujnik wilgotności					
	Funkcja SMART Eye					
	Funkcja SMART Eco Eye					
	Czujnik zmierzchu SMART					
	Port SMART sterownika przewodowego			• <sup>(2)</sup>	• <sup>(2)</sup>	
	Ukryty wyświetlacz temperatury SMART	•	•	•	•	•
	Wł./wył. wyświetlacza SMART na panelu	•	•	•	•	•
	Tryb SMART Follow	•	•	•	•	•
	Pilot bezprzewodowy	•	•	•	•	•
	Sterownik przewodowy			• <sup>(1)</sup>	• <sup>(1)</sup>	
	Funkcja ogrzewania SMART 8°C	•		• <sup>(3)</sup>	•	
	Funkcja ogrzewania SMART 12°C					
<b>OPTIMA</b> Systemy optymalizacji pracy	Pamięć ustawienia żaluzji			•	•	
	Sygnalizacja wycieku freonu	•	•	•	•	•
	Funkcja uruchomienia awaryjnego	•	•	•	•	•
	1W tryb czuwania			•	•	
	Pamięć autorestartu	•	•	•	•	•
	Antykorozyjne pozłacane lamele	•	•	•	•	• <sup>(5)</sup>
	Grzałka tacy ociekowej	•		•		
	Grzałka karteru sprężarki			•		
	Tryb cisy			• <sup>(3)</sup>	•	
	Programator czasowy	•	•	•	•	•
	Chłodzenie w niskiej temp. zewn. -15°C	•	•	•	•	•
	Chłodzenie w niskiej temp. zewn. -25°C					
	Grzanie w niskiej temp. zewn. -20°C	•	•	•	•	•
	Grzanie w niskiej temp. zewn. -22°C	•		•		
	Grzanie w niskiej temp. zewn. -25°C	•				
	Grzanie w niskiej temp. zewn. -30°C					
	2-stronne odprowadzenie kropli	•	•	•	•	•
	Funkcja autodiagnozy	•	•	•	•	•
	Automatyczna żaluzja 4D	•	•	•	•	•
	Funkcja snu	•	•	•	•	•













































# Funkcje systemów klimatyzacyjnych

System	Funkcja	Tenji	Jato	Nevo	Aneru AN
SKY® Systemy nowoczesnej technologii	Silniki DC SKY®	•	•	•	•
	Digital DC Inverter SKY®	•	•	•	•
iAIR Systemy zdrowego powietrza	Automatyczne czyszczenie iAIR	•	•	•	•
	Filtr elektrostatyczny HD iAIR	•	•	•	•
eMOTO Systemy inteligentnego nawiewu	Tryb turbo eMOTO	•	•	•	•
	System kontroli nawiewu eMOTO	•	•	•	•
	Szeroki kąt nawiewu eMOTO	•			
	Tryb Eco eMOTO	• <sup>(3)</sup>	• <sup>(3)(6)</sup>	• <sup>(3)</sup>	•
SMART Systemy inteligentnego sterowania	Funkcja SMART WiFi	• <sup>(8)</sup>	• <sup>(4)</sup>	• <sup>(4)</sup>	•
	Czujnik wilgotności	• <sup>(8)</sup>			
	Port SMART sterownika przewodowego	• <sup>(2)</sup>	• <sup>(2)</sup>	• <sup>(2)</sup>	
	Wyświetlacz temperatury SMART Led	•	•		
	Wł./wył. wyświetlacza SMART na panelu	•	•		•
	Tryb SMART Follow	•	•	•	•
	Funkcja ogrzewania SMART 8°C	• <sup>(3)</sup>	• <sup>(3)(6)</sup>	• <sup>(3)</sup>	
	Pilot bezprzewodowy	•	•	• <sup>(5)</sup>	•
	Sterownik przewodowy	• <sup>(1)</sup>	• <sup>(1)</sup>	•	
	OPTIMA Systemy optymalizacji pracy	Pamięć ustawienia żaluzji	•	•	
Kompensacja temperatury		•	•	•	•
Sygnalizacja wycieku freonu		•	•	•	•
Funkcja uruchomienia awaryjnego		•	•	•	•
Pamięć autorestartu		•	•	•	•
Antykorozyjne pozłacane lamele		•	•	•	•
Grzałka tacy ociekowej		•	• <sup>(6)</sup>	•	
Grzałka karteru sprężarki		•	• <sup>(6)</sup>	•	•
Tryb cichy		• <sup>(3)</sup>	• <sup>(3)(6)</sup>	• <sup>(3)</sup>	•
Programator czasowy		•	•	•	•
Chłodzenie w niskiej temp. zewn. -15°C		•	•	•	•
Grzanie w niskiej temp. zewn. -20°C		•	•	•	•
2-stronne odprowadzenie skroplin			•	•	
Funkcja autodiagnozy		•	•	•	•
Automatyczna żaluzja		•	•		•
Automatyczna żaluzja 4D					
Funkcja snu		•	•	•	•
Wbudowana pompka skroplin		•		•	
Świeże powietrze		• <sup>(8)</sup>		•	
Wyjście zdalne wł./wył.		•	•	•	
Wyjście alarmowe		•	•	•	
Wyjście pod sterownik tygodniowy		•	•	•	
Wyjście pod sterownik centralny		•	•	•	
Nawiew powietrza 2-stronny					•
Nawiew powietrza 4-stronny		•			
Nawiew powietrza 360°		• <sup>(8)</sup>			
Indywidualne sterowanie 4 żaluzjami		• <sup>(8)</sup>			
Regulowane ciśnienie statyczne				•	
Dodatkowy nawiew powietrza		• <sup>(8)</sup>		• <sup>(6)</sup>	
Synchro - praca symultaniczna		• <sup>(6)</sup>		• <sup>(6)</sup>	• <sup>(6)</sup>













































1. Sterownik przewodowy dostępny jako opcja 2. Wymagane użycie opcjonalnego sterownika przewodowego SAVA 3. Funkcja niedostępna w systemie Multi Split 4. Wymagane użycie opcjonalnego modemu WiFi

5. Pilot dostępny jako opcja 6. Wybrane modele 7. Dostępne w modelach T21X-T50Xi 8. Dostępne w modelach T70Xi-160Xi



System	Funkcja	Zico	Giru	Orta
<b>FREON</b>	 Ekologiczny czynnik chłodniczy R290	•	•	•
<b>iAIR</b> Systemy zdrowego powietrza	 Filtr biologiczny Zeolite iAIR			
	 Filtr nanokrystaliczny nanoCrystal iAir			
	 Filtr wodny nawilżacza H2O piurR iAir			
	 Filtr Cold Nano iAIR			
	 Filtr z aktywnym węglem iAIR			•
	 Filtr z aktywnym węglem oraz powłoką z jonów srebra iAir			
	 Super jonizator iAIR			
	 Filtr antybakteryjny EPA iAIR			
	 Filtr antybakteryjny HEPA iAIR			
	 Lampa UV			
 Filtr elektrostatyczny HD iAIR	•	•	•	
<b>eMOTO</b> Systemy inteligentnego nawiewu	 Tryb super cichy eMOTO	•		
	 Nawiew powietrza 4D eMOTO			
	 Tryb turbo eMOTO			
	 System kontroli nawiewu eMOTO	•	•	•
	 Tryb Eco eMOTO			
 Szeroki kąt nawiewu eMOTO	•	•	•	
<b>SMART</b> Systemy inteligentnego sterowania	 Funkcja SMART WiFi	•	•	•
	 Funkcja nawilżacza powietrza			
	 Wskaźnik jakości powietrza			
	 Port SMART sterownika przewodowego			
	 Wł./wył. wyświetlacza SMART na panelu			
	 Wyświetlacz LCD poziomu stężenia cząstek PM2.5			
	 Pilot bezprzewodowy	•	•	•
	 Sterownik przewodowy			
 Funkcja ogrzewania SMART 8°C				
<b>OPTIMA</b> Systemy optymalizacji pracy	 Pamięć ustawienia żaluzji	•	•	•
	 Sygnalizacja wycieku freonu	•	•	•
	 Funkcja uruchomienia awaryjnego			
	 1W tryb czuwania			
	 Kompatybilny z split / multi split			
	 Pamięć autorestartu	•	•	•
	 Antykorozyjne poślaczane lamele	•	•	•
	 Tryb cichy			
	 Programator czasowy	•	•	•
	 Chłodzenie w niskiej temp. zewn. -15°C			
	 Chłodzenie w niskiej temp. zewn. -25°C			
	 Grzanie w niskiej temp. zewn. -15°C			
	 Grzanie w niskiej temp. zewn. -25°C			
	 Automatyczne odparowywanie	•	•	•
	 Funkcja autodiagnozy	•	•	•
	 Automatyczna żaluzja	•	•	•
 Funkcja snu	•	•	•	

# Funkcje systemu Care

System	Funkcja	Cleo	Wint	Piura	lone	Qube	Aero	Dorai
<b>FREON</b>	 Ekologiczny czynnik chłodniczy R290							•
<b>iAIR</b> Systemy zdrowego powietrza	 Filtr biologiczny Zeolite iAIR						•	
	 Filtr nanokrystaliczny nanoCrystal iAIR					•	•	
	 Filtr wodny nawilżacza H2O piurR iAIR				•	•		
	 Filtr Cold Nano iAIR	•	•			•	•	
	 Filtr z aktywnym węglem iAIR	•	•		•	•	•	
	 Filtr z aktywnym węglem oraz powłoką z jonów srebra iAIR			•				
	 Super jonizator iAIR	•	•	•	•	•	•	• <sup>(1)</sup>
	 Filtr antybakteryjny EPA iAIR	•	•	•	•	•	•	
	 Filtr antybakteryjny HEPA iAIR							
	 Lampa UV		•	•		•		
	 Filtr elektrostatyczny HD iAIR	•	•	•	•	•	•	•
<b>eMOTO</b> Systemy inteligentnego nawiewu	 Tryb super cichy eMOTO	•	•	•	•	•	•	
	 Nawiew powietrza 4D eMOTO							
	 Tryb turbo eMOTO							
	 System kontroli nawiewu eMOTO							•
	 Tryb Eco eMOTO							
<b>SMART</b> Systemy inteligentnego sterowania	 Szeroki kąt nawiewu eMOTO		•	•	•	•	•	•
	 Funkcja SMART WiFi				•	•	•	• <sup>(1)</sup>
	 Funkcja nawilżacza powietrza				•	•		
	 Wskaźnik jakości powietrza		•	•		•	•	
	 Port SMART sterownika przewodowego							
	 Wł./wył. wyświetlacza SMART na panelu		•		•	•	•	
	 Wyświetlacz LCD poziomu stężenia cząstek PM2.5		•		•	•	•	
	 Pilot bezprzewodowy		•	•		•		
<b>OPTIMA</b> Systemy optymalizacji pracy	 Sterownik przewodowy							
	 Funkcja ogrzewania SMART 8°C							
	 Pamięć ustawienia żaluzji							
	 Sygnalizacja wycieku freonu							•
	 Funkcja uruchomienia awaryjnego							•
	 1W tryb czuwania							
	 Kompatybilny z split / multi split							
	 Pamięć autorestartu							•
	 Antykorozyjne połączane lamele							•
	 Tryb cichy							
	 Programator czasowy	•	•	•	•	•	•	•
	 Chłodzenie w niskiej temp. zewn. -15°C							
	 Chłodzenie w niskiej temp. zewn. -25°C							
	 Grzanie w niskiej temp. zewn. -15°C							
	 Grzanie w niskiej temp. zewn. -25°C							
	 Automatyczne odparowywanie							
	 Funkcja autodiagnozy							•
 Automatyczna żaluzja								
 Funkcja snu	•	•	•	•	•	•	•	

1. Wybrane modele



# Wiemy, że detale **mają znaczenie**

W klimatyzatorach Generacji X zastosowaliśmy charakterystyczną dla produktów premium technologię znakowania hot stamping.



Przestrzenne, subtelne litery w odcieniu srebra współgrają z przemyślanym wzornictwem modeli klimatyzatorów ściennych nadając naszym urządzeniom prestiżowy wygląd.









## Klimatyzatory **Single, Dual, Multi**

---

57

Wysoka wydajność, kompaktowa konstrukcja i minimalistyczny design tworzy gamę urządzeń Rotenso idealnie dopasowanych do Twoich potrzeb i współczesnych trendów.

Flagowe modele naścienne charakteryzują się łatwą instalacją, ultra energooszczędnością i nowym komfortowym przepływem powietrza Windless.

Zaawansowany system oczyszczania i filtracji powietrza bogato wyposażonych klimatyzatorów zaspokaja potrzeby naszych najbardziej wymagających klientów.

Eleganckie i proste wzornictwo oraz szeroki wybór modeli odpowiada wymaganiom kompaktowych przestrzeni i takiemu stylowi aranżacji wnętrz, który jest Ci bliski.



## Klimatyzator ścienny **Mirai**

**Nie interesują Cię kompromisy?  
Sięgnij śmiało po moc! Mirai to maksymalnie  
wydajna technologia i najwyższa klasa  
efektywności energetycznej A+++.**

Zastosowana w jednostce zaawansowana technologia inwerterowa umożliwia sprawną pracę urządzenia nawet w ekstremalnych warunkach pogodowych. Dzięki temu klimatyzator Mirai skutecznie działa nawet wtedy, gdy temperatura na zewnątrz spada do  $-30^{\circ}\text{C}$ .







# MIRA



Grzanie  
przy -30°C



Wydajność 100%  
przy -15°C



Funkcja  
SMART Eye

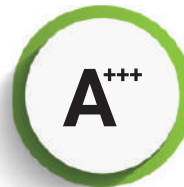

Klasa  
energetyczna



Tryb  
Eco



Moc grzewcza  
≤ 7,2kW



Wbudowany, inteligentny czujnik obecności (SMART Eye) wykrywa obecność użytkownika i dostosowuje automatycznie kierunek oraz przepływ powietrza do indywidualnych potrzeb. Unikalna technologia pozwala unikać lub śledzić strumieniem powietrza użytkownika w pomieszczeniu.

Specjalna konstrukcja wylotu powietrza rozprawdza ciepłe powietrze do podłogi i każdego narożnika pomieszczenia, a schłodzone powietrze do sufitu. Gwarantuje to najwyższy komfort.



## Moc grzewcza **do 7,2kW**

W trybie turbo klimatyzator osiąga wysoką wydajność grzewczą do 7,2 kW, co pozwala ogrzać pomieszczenie w krótszym czasie.

60



### **Funkcja SMART Eye**

Wbudowany czujnik ruchu wykrywa obecność użytkownika. Klimatyzator automatycznie dostosowuje kierunek i siłę przepływu powietrza.



### **100% wydajności grzewczej przy -15°C**

Mirai osiąga niespotykaną w innych urządzeniach 100% efektywność przy temperaturze zewnętrznej -15°C. Sprawia to, że skutecznie ogrzewa Twoje pomieszczenie nawet przy niskich temperaturach.





## Tryb **ECO**

Specjalny, ekologiczny tryb pracy powoduje, że klimatyzator zużywa nawet do 60% mniej energii elektrycznej.



### **Najwyższa klasa energetyczności A+++**

Niskie zużycie energii elektrycznej to niższe rachunki za prąd.



### **Grzanie nawet przy -30°C**

Zastosowana technologia sprężarki dwurotacyjnej oraz zaworu EXV gwarantuje niespotykaną dotąd wydajność pracy klimatyzatora w trybie grzania, nawet przy ekstremalnych warunkach pogodowych. Poza funkcją klimatyzowania pomieszczenia, to całoroczne urządzenie może pracować jako jedyne źródło ciepła w domu, mieszkaniu, czy biurze.





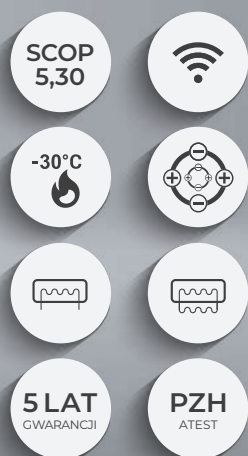



































# Mirai

## 3,5 kW



## Cechy Urządzenia

62

 Silniki DC SKY®	 Digital DC Inverter SKY®	 Automatyczne oczyszczanie iAIR	 Super jonizator iAIR	 Filtr Silver Ion iAIR	 Filtr antybakteryjny HEPA iAIR	 Filtr elektrostatyczny HD iAIR	 Tryb super cichy eMOTO <sup>(3)</sup>
 Nawiew powietrza 4D eMOTO	 Tryb turbo eMOTO <sup>(3)</sup>	 System kontroli nawiewu eMOTO	 Tryb Eco eMOTO <sup>(3)</sup>	 Szeroki kąt nawiewu eMOTO	 Funkcja SMART WiFi	 Funkcja SMART Eye	 Czujnik wilgotności <sup>(4)</sup>
 Port SMART sterownika przewodowego <sup>(2)</sup>	 Ukryty wyświetlacz temperatury SMART	 Wł./wył. wyświetlacza SMART na panelu	 Tryb SMART Follow	 Pilot bezprzewodowy	 Sterownik przewodowy <sup>(1)</sup>	 Funkcja ogrzewania SMART 8°C <sup>(3)</sup>	 Funkcja ogrzewania SMART 12°C <sup>(3)</sup>
 Pamięć ustawienia żaluzji	 Sygnalizacja wycieku czynnika	 Funkcja uruchomienia awaryjnego	 1W tryb czuwania <sup>(3)</sup>	 Pamięć autorestartu	 Antykorozyjne połączone lamele	 Grzałka tacy ociekowej	 Grzałka karteru sprężarki
 Tryb cisy	 Programator czasowy	 Chłodzenie w niskiej temp. zewn. -25°C <sup>(3)</sup>	 Grzanie w niskiej temp. zewn. -30°C <sup>(3)</sup>	 2-stronne odprowadzenie skroplin	 Funkcja autodiagnozy	 Automatyczna żaluzja 4D	 Funkcja snu

1. Sterownik przewodowy dostępny jako opcja

2. Wymagane użycie opcjonalnego sterownika przewodowego ZATO

3. Funkcja niedostępna w systemie Multi Split

4. Funkcja dostępna wyłącznie z poziomu aplikacji



# Specyfikacja techniczna

Model				Mirai 3,5 kW
Wydajność	Chłodzenie	Nom. (Min. - Maks.)	W	3517 (1031-4816)
Pobór mocy		Nom. (Min. - Maks.)	W	750 (102-1955)
Prąd pracy		Nom. (Min. - Maks.)	A	3,3 (0,4-8,5)
Wydajność	Grzanie	Nom. (Min. - Maks.)	W	4250 (752-7200)
Pobór mocy		Nom. (Min. - Maks.)	W	924 (104-2625)
Prąd pracy		Nom. (Min. - Maks.)	A	4,1 (0,4-11,4)
Rodzaj rewerysyjnej pompy ciepła				powietrze-powietrze
Obciążenie chłodnicze			kW	3,5
SEER			W/W	9,2
Klasa wydajności energetycznej - chłodzenie				A+++
Roczne zużycie energii - chłodzenie			kWh/a	133
Obciążenie cieplne (Tbiv -7°C)			kW	2,2
SCOP			W/W	5,3
Klasa wydajności energetycznej - grzanie				A+++
Roczne zużycie energii - grzanie			kWh/a	620
Osuszanie			l/h	1,2
Maksymalne zużycie energii			W	2950
Maksymalny prąd pracy			A	12,8
Jednostka wewnętrzna				M35Xi
Prędkość wentylatora	T / W / Ś / N / ŚN / C	obr/min	1250 / 1120 / 1050 / 690 / 630 / 580	
Przepływ powietrza	T / W / Ś / N / ŚN / C	m³/h	590 / 530 / 450 / 360 / 300 / 230	
Poziom ciśnienia akustycznego	T / W / Ś / N / ŚN / C	dB(A)	45 / 40 / 36 / 30 / 23 / 21	
Poziom mocy akustycznej		dB(A)	59	
Pobór mocy		W	50	
Prąd pracy		A	0,2	
Wymiary netto	S × G × W	mm	895 × 248 × 298	
Wymiary brutto	S × G × W	mm	985 × 370 × 345	
Waga netto / Waga brutto		kg	13 / 17,1	
Odpływ skroplin		mm	16	
Jednostka zewnętrzna				M35Xo
Prędkość wentylatora	W / Ś / N	obr/min	850 / 750 / 450	
Maksymalny przepływ powietrza		m³/h	2350	
Poziom ciśnienia akustycznego		dB(A)	56	
Poziom mocy akustycznej		dB(A)	60	
Wymiary netto	S × G × W	mm	805 × 330 × 554	
Wymiary brutto	S × G × W	mm	915 × 370 × 615	
Rozstaw mocowań		S × G (mm)	511 × 317	
Waga netto / Waga brutto		kg	28,4 / 31	
Czynnik chłodniczy	Typ		R32	
	GWP		675	
	Ilość (do 5mb)	kg	0,90	
	Ilość (pow. 5mb)	TCO <sub>2</sub> eq	0,61	
Przylączya rur	Ciecz / Gaz	mm(cale)	Φ6,35 / Φ9,52 (1/4" / 3/8")	
Maksymalna długość instalacji		m	25	
Maksymalna różnica poziomów		m	10	
Typ sprężarki				Rotacyjna DC
Rodzaj zasilania jednostki zewnętrznej		V-Hz, Ø	220-240-50, 1f	
Zabezpieczenie		A	C10	
Przewody zasilające: jednostka zewnętrzna		il. × mm²	3 × 1,5	
Przewody sterujące i zasilające: jedn. zewn. - wewn.		il. × mm²	5 × 1,5	
Przewody sterujące i zasilające: jednostka Hiro - wewn.		il. × mm²	4 × 1,5	
Zakres pracy w pomieszczeniu (Chłodzenie / Grzanie)		°C	16-32 / 0-30	
Zakres pracy na zewnątrz (Chłodzenie / Grzanie)		°C	-25-50 / -30-30	
Kompatybilność z systemami				
1:1 SINGLE				•
1:2 DUAL				
1:X MULTI				•

T - Turbo ; W - Wysoki; Ś - Średni; N - Niski; ŚN - Średnio Niski ; C - Cichy;



## Klimatyzator ścienny **Versu**

**Klimatyzator ścienny Versu zachwyci Cię estetyką wykonania i doskonale zadba o jakość powietrza w Twoim otoczeniu.**

Zastosowanie szeregu filtrów oraz Super Jonizatora iAir umożliwia usuwanie z powietrza szkodliwych gazów, wirusów, bakterii, roztoczy i alergenów, co korzystnie wpływa na samopoczucie osób przebywających w klimatyzowanym pomieszczeniu.

Klimatyzator wykorzystuje ekologiczny czynnik chłodniczy, który zapewnia większą wydajność jego pracy. Unikatowa, trójkolorowa gama kolorystyczna daje możliwość dopasowania klimatyzatora do każdego pomieszczenia i nadania mu luksusowego charakteru.

Dzięki czujnikowi zmierzchu, po upływie 5 sekund od wyłączenia światła, dźwięki klimatyzatora zostaną płynnie wyciszone, podświetlenie panelu również zostanie wygaszone a przepływ powietrza zmniejszony do minimum. Ponowne włączenie światła spowoduje powrót do poprzednich ustawień urządzenia. Dodatkowo, dzięki modemu Smart WiFi, możesz sterować klimatyzatorem z każdego miejsca w domu oraz poza nim za pomocą przyjaznej aplikacji na urządzenia mobilne.





# VERS



Luksusowy panel frontowy



Stylowy wskaźnik trybu pracy



Czujnik zmierzchu



Super jonizator iAIR



Grzanie przy -22°C



Filtr HEPA iAIR





## Luksusowy panel frontowy

Srebrny, lustrzany grafitowy lub subtelnie złoty panel podkreśla prestiż urządzenia i znakomicie komponuje się z każdym wnętrzem.

66



### Grzanie nawet przy -22°C

Zastosowana technologia umożliwia sprawną pracę klimatyzatora nawet w ekstremalnych warunkach pogodowych. Klimatyzator Versu skutecznie ogrzeje Twoje pomieszczenie nawet przy niskich temperaturach zewnętrznych.



### Czujnik zmierzchu

Po upływie 5 sekund od wyłączenia światła dźwięki klimatyzatora zostaną płynnie wygaszone, podświetlenie jednostki wyłączy się a przepływ powietrza zmniejszony do minimum.





## Filtr antybakteryjny HEPA iAIR

Filtr likwiduje większość zanieczyszczeń mechanicznych równocześnie dezynfekując powietrze z komórek grzybów, pierwotniaków, bakterii i wirusów na poziomie 99,97%.

## Stylowy wskaźnik trybu pracy

Subtelne podświetlenie informuje o trybie pracy klimatyzatora – błękitne podczas trybu chłodzenia, pomarańczowe podczas trybu grzania.



## Super jonizator iAIR

Poprzez wytworzenie ujemnych jonów tlenu Super Jonizator iAIR eliminuje z powietrza wirusy, bakterie, roztocza oraz alergeny. Nieprzyjemne zapachy zostają usunięte praktycznie natychmiast po kontakcie jonizatora z zanieczyszczonym powietrzem.

















# Versu Mirror

2,6-5,3 kW



## Cechy Urządzenia

68

 Czynnik chłodniczy R410a <sup>(1)</sup>	 Silniki DC SKY <sup>®</sup>	 Digital DC Inverter SKY <sup>®</sup>	 Automatyczne oczyszczanie iAIR	 Super jonizator iAIR	 Filtr Cold Nano iAIR	 Filtr antybakteryjny HEPA iAIR	 Filtr elektrostatyczny HD iAIR
 Tryb super cichy eMOTO <sup>(3)</sup>	 Nawiew powietrza 4D eMOTO	 Tryb turbo eMOTO <sup>(3)</sup>	 System kontroli nawiewu eMOTO	 Tryb Eco eMOTO <sup>(3)(5)</sup>	 Szeroki kąt nawiewu eMOTO	 Funkcja SMART WiFi	 Czujnik zmierzchu SMART
 Port SMART sterownika przewodowego <sup>(2)</sup>	 Ukryty wyświetlacz temperatury SMART	 Wł./wył. wyświetlacza SMART na panelu	 Tryb SMART Follow	 Pilot bezprzewodowy	 Sterownik przewodowy <sup>(1)</sup>	 Funkcja ogrzewania SMART 8°C <sup>(3)</sup>	 Pamięć ustawienia żaluzji
 Sygnalizacja wycieku czynnika	 Funkcja uruchomienia awaryjnego	 1W tryb czuwania <sup>(3)</sup>	 Pamięć autostartu	 Antykorozyjne połączone lamele	 Grzałka tacy ociekowej	 Grzałka karteru sprężarki	 Tryb cichy <sup>(3)</sup>
 Programator czasowy	 Chłodzenie w niskiej temp. zewn. -15°C	 Grzanie w niskiej temp. zewn. -22°C	 2-stronne odprowadzenie skroplin	 Funkcja autodiagnozy	 Automatyczna żaluzja	 Funkcja snu	



# Specyfikacja techniczna

Model				Versu Mirror 2,6 kW	Versu Mirror 3,5 kW	Versu Mirror 5,3 kW
Wydajność	Chłodzenie	Nom. (Min. - Maks.)	W	2638 (1231-3224)	3517 (1377-4308)	5275 (1835-6119)
Pobór mocy		Nom. (Min. - Maks.)	W	613 (90-1140)	1034 (130-1650)	1643 (140-2345)
Prąd pracy		Nom. (Min. - Maks.)	A	2,7 (0,4-4,9)	4,5 (0,6-7,2)	7,1 (0,6-10,2)
Wydajność	Grzanie	Nom. (Min. - Maks.)	W	2931 (820-3703)	3810 (1066-4381)	5568 (1395-6741)
Pobór mocy		Nom. (Min. - Maks.)	W	637 (110-1080)	1030 (160-1560)	1586 (200-2410)
Prąd pracy		Nom. (Min. - Maks.)	A	2,8 (0,5-4,7)	4,5 (0,7-6,8)	6,9 (0,9-10,5)
Rodzaj rewersyjnej pompy ciepła				powietrze-powietrze	powietrze-powietrze	powietrze-powietrze
Obciążenie chłodnicze			kW	2,6	3,5	5,3
SEER			W/W	8,6	8,5	6,6
Klasa wydajności energetycznej - chłodzenie				A+++	A+++	A++
Roczne zużycie energii - chłodzenie			kWh/a	107	154	281
Obciążenie cieplne (T <sub>bv</sub> -7°C)			kW	2,5	2,5	4,2
SCOP			W/W	4,6	4,6	4,0
Klasa wydajności energetycznej - grzanie				A++	A++	A+
Roczne zużycie energii - grzanie			kWh/a	775	775	1470
Osuszanie			l/h	1	1,2	1,8
Maksymalne zużycie energii			W	2200	2200	3100
Maksymalny prąd pracy			A	9,6	9,6	13,0
Jednostka wewnętrzna				VM26Xi	VM35Xi	V50Vi
Prędkość wentylatora	W / Ś / N / C	obr/min	1150 / 950 / 850 / 750	1150 / 950 / 850 / 750	1100 / 950 / 800 / 700	
Przepływ powietrza	W / Ś / N / C	m³/h	558 / 478 / 384 / 240	558 / 478 / 384 / 240	740 / 620 / 480 / 310	
Poziom ciśnienia akustycznego	W / Ś / N / C	dB(A)	37 / 26 / 22 / 20	37 / 26 / 22 / 20	42 / 35 / 33 / 21	
Poziom mocy akustycznej		dB(A)	51	51	54	
Pobór mocy		W	26	26	43	
Prąd pracy		A	0,1	0,1	0,2	
Wymiary netto	S × G × W	mm	897 × 182 × 312	897 × 182 × 312	1004 × 205 × 350	
Wymiary brutto	S × G × W	mm	985 × 260 × 385	985 × 260 × 385	1095 × 290 × 425	
Waga netto / Waga brutto			kg	10,5 / 14,2	13,5 / 17,7	
Odpływ skroplin			mm	16	16	
Jednostka zewnętrzna				VO26Xo	VO35Xo	V50Vo
Prędkość wentylatora	W / Ś / N	obr/min	800 / 620 / 450	800 / 620 / 450	850 / 750 / 700	
Maksymalny przepływ powietrza		m³/h	2150	2150	2200	
Poziom ciśnienia akustycznego		dB(A)	54	54	55	
Poziom mocy akustycznej		dB(A)	60	60	63	
Wymiary netto	S × G × W	mm	765 × 303 × 555	765 × 303 × 555	800 × 333 × 554	
Wymiary brutto	S × G × W	mm	887 × 337 × 610	887 × 337 × 610	920 × 390 × 615	
Rozstaw mocowań		S × G (mm)	452 × 286	452 × 286	514 × 340	
Waga netto / Waga brutto			kg	26,7 / 29,1	35,1 / 37,9	
Czynnik chłodniczy	Typ		R32	R32	R410a	
	GWP		675	675	2088	
	Ilość (do 5mb)	kg	0,62	0,62	1,35	
		TCO <sub>2eq</sub>	0,42	0,42	2,82	
Ilość (pow. 5mb)	g/mb	12	12	15		
	Przylączy rur	Ciecz / Gaz	mm(cale)	Φ6,35 / Φ9,52 (1/4" / 3/8")	Φ6,35 / Φ12,7 (1/4" / 1/2")	
Maksymalna długość instalacji			m	25	30	
Maksymalna różnica poziomów			m	10	20	
Typ sprężarki				Rotacyjna DC	Rotacyjna DC	Rotacyjna DC
Rodzaj zasilania jednostki zewnętrznej			V-Hz, Ø	220-240-50, 1f	220-240-50, 1f	220-240-50, 1f
Zabezpieczenie			A	C10	C10	C16
Przewody zasilające: jednostka zewnętrzna			il. × mm²	3 × 1,5	3 × 1,5	3 × 2,5
Przewody sterujące i zasilające: jedn. zewn. - wewn.			il. × mm²	5 × 1,5	5 × 1,5	5 × 2,5
Przewody sterujące i zasilające: jednostka Hiro - wewn.			il. × mm²	4 × 1,5	4 × 1,5	-
Zakres pracy w pomieszczeniu (Chłodzenie / Grzanie)			°C	17~32 / 0~30	17~32 / 0~30	17~32 / 0~30
Zakres pracy na zewnątrz (Chłodzenie / Grzanie)			°C	-15~50 / -22~30	-15~50 / -22~30	-15~50 / -22~30
Kompatybilność z systemami						
1:1 SINGLE				•	•	•
1:2 DUAL						
1:X MULTI				•	•	

# Versu Silver

2,6-3,5 kW



## Cechy Urządzenia

70

Silniki DC SKY <sup>®</sup>	Digital DC Inverter SKY <sup>®</sup>	Automatyczne oczyszczanie iAIR	Super jonizator iAIR	Filtr Cold Nano iAIR	Filtr antybakteryjny HEPA iAIR	Filtr elektrostatyczny HD iAIR	Tryb super cichy eMOTO <sup>(3)</sup>
Nawiew powietrza 4D eMOTO	Tryb turbo eMOTO <sup>(3)</sup>	System kontroli nawiewu eMOTO	Tryb Eco eMOTO <sup>(3)(4)</sup>	Szeroki kąt nawiewu eMOTO	Funkcja SMART WiFi	Czujnik zmierzchu SMART	Port SMART sterownika przewodowego <sup>(2)</sup>
Ukryty wyświetlacz temperatury SMART	Wł./wył. wyświetlacza SMART na panelu	Tryb SMART Follow	Pilot bezprzewodowy	Sterownik przewodowy <sup>(1)</sup>	Funkcja ogrzewania SMART 8°C <sup>(3)</sup>	Pamięć ustawienia żaluzji	Sygnalizacja wycieku czynnika
Funkcja uruchomienia awaryjnego	1W tryb czuwania <sup>(3)</sup>	Pamięć autorestartu	Antykorozyjne połączone lamele	Grzałka tacy ociekowej	Grzałka karteru sprężarki	Tryb cichy <sup>(3)</sup>	Programator czasowy
Chłodzenie w niskiej temp. zewn. -15°C	Grzanie w niskiej temp. zewn. -22°C	2-stronne odprowadzenie skroplin	Funkcja autodiagnozy	Automatyczna żaluzja	Funkcja snu		

1. Sterownik przewodowy dostępny jako opcja

2. Wymagane użycie opcjonalnego sterownika przewodowego ZATO

3. Funkcja niedostępna w systemie Multi Split

4. Funkcja dostępna wyłącznie z poziomu aplikacji



# Specyfikacja techniczna

Model				Versu Silver 2,6 kW	Versu Silver 3,5 kW
Wydajność	Chłodzenie	Nom. (Min. - Maks.)	W	2638 (1231-3224)	3517 (1377-4308)
Pobór mocy		Nom. (Min. - Maks.)	W	613 (90-1140)	1034 (130-1650)
Prąd pracy		Nom. (Min. - Maks.)	A	2,7 (0,4-4,9)	4,5 (0,6-7,2)
Wydajność	Grzanie	Nom. (Min. - Maks.)	W	2931 (820-3703)	3810 (1066-4381)
Pobór mocy		Nom. (Min. - Maks.)	W	637 (110-1080)	1030 (160-1560)
Prąd pracy		Nom. (Min. - Maks.)	A	2,8 (0,5-4,7)	4,5 (0,7-6,8)
Rodzaj rewersyjnej pompy ciepła				powietrze-powietrze	powietrze-powietrze
Obciążenie chłodnicze			kW	2,6	3,5
SEER			W/W	8,6	8,5
Klasa wydajności energetycznej - chłodzenie				A+++	A+++
Roczne zużycie energii - chłodzenie			kWh/a	107	154
Obciążenie cieplne (Tbiv -7°C)			kW	2,5	2,5
SCOP			W/W	4,6	4,6
Klasa wydajności energetycznej - grzanie				A++	A++
Roczne zużycie energii - grzanie			kWh/a	775	775
Osuszanie			l/h	1	1,2
Maksymalne zużycie energii			W	2200	2200
Maksymalny prąd pracy			A	9,6	9,6
Jednostka wewnętrzna				VS26Xi	VS35Xi
Prędkość wentylatora	W / Ś / N / C	obr/min		1150 / 950 / 850 / 750	1150 / 950 / 850 / 750
Przepływ powietrza	W / Ś / N / C	m³/h		558 / 478 / 384 / 240	558 / 478 / 384 / 240
Poziom ciśnienia akustycznego	W / Ś / N / C	dB(A)		37 / 26 / 22 / 20	37 / 26 / 22 / 20
Poziom mocy akustycznej		dB(A)		51	51
Pobór mocy		W		26	26
Prąd pracy		A		0,1	0,1
Wymiary netto	S × G × W	mm		897 × 182 × 312	897 × 182 × 312
Wymiary brutto	S × G × W	mm		985 × 260 × 385	985 × 260 × 385
Waga netto / Waga brutto			kg	10,5 / 14,2	10,5 / 14,2
Odpływ skroplin			mm	16	16
Jednostka zewnętrzna				VO26Xo	VO35Xo
Prędkość wentylatora	W / Ś / N	obr/min		800 / 620 / 450	800 / 620 / 450
Maksymalny przepływ powietrza			m³/h	2150	2150
Poziom ciśnienia akustycznego			dB(A)	54	54
Poziom mocy akustycznej			dB(A)	60	60
Wymiary netto	S × G × W	mm		765 × 303 × 555	765 × 303 × 555
Wymiary brutto	S × G × W	mm		887 × 337 × 610	887 × 337 × 610
Rozstaw mocowań			(mm)	452 × 286	452 × 286
Waga netto / Waga brutto			kg	26,7 / 29,1	26,7 / 29,1
Czynnik chłodniczy	Typ			R32	R32
	GWP			675	675
	Ilość (do 5mb)	kg		0,62	0,62
	Ilość (pow. 5mb)	g/mb		0,42	0,42
Przylączy rur	Ciecz / Gaz	mm(cale)		Φ6,35 / Φ9,52 (1/4" / 3/8")	Φ6,35 / Φ9,52 (1/4" / 3/8")
Maksymalna długość instalacji			m	25	25
Maksymalna różnica poziomów			m	10	10
Typ sprężarki				Rotacyjna DC	Rotacyjna DC
Rodzaj zasilania jednostki zewnętrznej			V-Hz, Ø	220-240-50, 1f	220-240-50, 1f
Zabezpieczenie			A	C10	C10
Przewody zasilające: jednostka zewnętrzna			il. × mm²	3 × 1,5	3 × 1,5
Przewody sterujące i zasilające: jedn. zewn. - wewn.			il. × mm²	5 × 1,5	5 × 1,5
Przewody sterujące i zasilające: jednostka Hiro - wewn.			il. × mm²	4 × 1,5	4 × 1,5
Zakres pracy w pomieszczeniu (Chłodzenie / Grzanie)			°C	17-32 / 0-30	17-32 / 0-30
Zakres pracy na zewnątrz (Chłodzenie / Grzanie)			°C	-15-50 / -22-30	-15-50 / -22-30
Kompatybilność z systemami					
1:1 SINGLE				•	•
1:2 DUAL					
1:X MULTI				•	•

# Versu Gold

2,6-3,5 kW

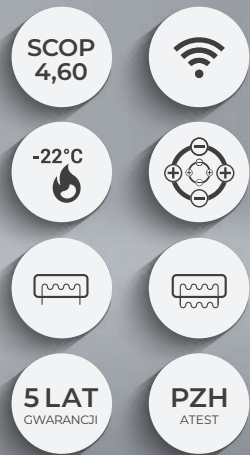

## Cechy Urządzenia

72

Silniki DC SKY <sup>®</sup>	Digital DC Inverter SKY <sup>®</sup>	Automatyczne oczyszczanie iAIR	Super jonizator iAIR	Filtr Cold Nano iAIR	Filtr antybakteryjny HEPA iAIR	Filtr elektrostatyczny HD iAIR	Tryb super cichy eMOTO <sup>(3)</sup>
Nawiew powietrza 4D eMOTO	Tryb turbo eMOTO <sup>(3)</sup>	System kontroli nawiewu eMOTO	Tryb Eco eMOTO <sup>(3/4)</sup>	Szeroki kąt nawiewu eMOTO	Funkcja SMART WiFi	Czujnik zmierzchu SMART	Port SMART sterownika przewodowego <sup>(2)</sup>
Ukryty wyświetlacz temperatury SMART	Wł./wył. wyświetlacza SMART na panelu	Tryb SMART Follow	Pilot bezprzewodowy	Sterownik przewodowy <sup>(1)</sup>	Funkcja ogrzewania SMART 8°C <sup>(3)</sup>	Pamięć ustawienia żaluzji	Sygnalizacja wycieku czynnika
Funkcja uruchomienia awaryjnego	1W tryb czuwania <sup>(3)</sup>	Pamięć autorestartu	Antykorozyjne połączone lamele	Grzałka tacy ociekowej	Grzałka karteru sprężarki	Tryb cichy <sup>(3)</sup>	Programator czasowy
Chłodzenie w niskiej temp. zewn. -15°C	Grzanie w niskiej temp. zewn. -22°C	2-stronne odprowadzenie skroplin	Funkcja autodiagnozy	Automatyczna żaluzja	Funkcja snu		

1. Sterownik przewodowy dostępny jako opcja 2. Wymagane użycie opcjonalnego sterownika przewodowego ZATO 3. Funkcja niedostępna w systemie Multi Split 4. Funkcja dostępna wyłącznie z poziomu aplikacji

# Specyfikacja techniczna

Model				Versu Gold 2,6 kW	Versu Gold 3,5 kW
Wydajność	Chłodzenie	Nom. (Min. - Maks.)	W	2638 (1231-3224)	3517 (1377-4308)
Pobór mocy		Nom. (Min. - Maks.)	W	613 (90-1140)	1034 (130-1650)
Prąd pracy		Nom. (Min. - Maks.)	A	2,7 (0,4-4,9)	4,5 (0,6-7,2)
Wydajność	Grzanie	Nom. (Min. - Maks.)	W	2931 (820-3703)	3810 (1066-4381)
Pobór mocy		Nom. (Min. - Maks.)	W	637 (110-1080)	1030 (160-1560)
Prąd pracy		Nom. (Min. - Maks.)	A	2,8 (0,5-4,7)	4,5 (0,7-6,8)
Rodzaj rewersyjnej pompy ciepła				powietrze-powietrze	powietrze-powietrze
Obciążenie chłodnicze			kW	2,6	3,5
SEER			W/W	8,6	8,5
Klasa wydajności energetycznej - chłodzenie				A+++	A+++
Roczne zużycie energii - chłodzenie			kWh/a	107	154
Obciążenie cieplne (Tbiv -7°C)			kW	2,5	2,5
SCOP			W/W	4,6	4,6
Klasa wydajności energetycznej - grzanie				A++	A++
Roczne zużycie energii - grzanie			kWh/a	775	775
Osuszanie			l/h	1	1,2
Maksymalne zużycie energii			W	2200	2200
Maksymalny prąd pracy			A	9,6	9,6
Jednostka wewnętrzna				VG26Xi	VG35Xi
Prędkość wentylatora	W / Ś / N / C	obr/min		1150 / 950 / 850 / 750	1150 / 950 / 850 / 750
Przepływ powietrza	W / Ś / N / C	m³/h		558 / 478 / 384 / 240	558 / 478 / 384 / 240
Poziom ciśnienia akustycznego	W / Ś / N / C	dB(A)		37 / 26 / 22 / 20	37 / 26 / 22 / 20
Poziom mocy akustycznej		dB(A)		51	51
Pobór mocy		W		26	26
Prąd pracy		A		0,1	0,1
Wymiary netto	S × G × W	mm		897 × 182 × 312	897 × 182 × 312
Wymiary brutto	S × G × W	mm		985 × 260 × 385	985 × 260 × 385
Waga netto / Waga brutto			kg	10,5 / 14,2	10,5 / 14,2
Odpływ skroplin			mm	16	16
Jednostka zewnętrzna				VO26Xo	VO35Xo
Prędkość wentylatora	W / Ś / N	obr/min		800 / 620 / 450	800 / 620 / 450
Maksymalny przepływ powietrza			m³/h	2150	2150
Poziom ciśnienia akustycznego			dB(A)	54	54
Poziom mocy akustycznej			dB(A)	60	60
Wymiary netto	S × G × W	mm		765 × 303 × 555	765 × 303 × 555
Wymiary brutto	S × G × W	mm		887 × 337 × 610	887 × 337 × 610
Rozstaw mocowań			(mm)	452 × 286	452 × 286
Waga netto / Waga brutto			kg	26,7 / 29,1	26,7 / 29,1
Czynnik chłodniczy	Typ			R32	R32
	GWP			675	675
	Ilość (do 5mb)	kg		0,62	0,62
	Ilość (pow. 5mb)	g/mb		0,42	0,42
Przyłącza rur	Ciecz / Gaz	mm(cale)		Φ6,35 / Φ9,52 (1/4" / 3/8")	Φ6,35 / Φ9,52 (1/4" / 3/8")
Maksymalna długość instalacji			m	25	25
Maksymalna różnica poziomów			m	10	10
Typ sprężarki				Rotacyjna DC	Rotacyjna DC
Rodzaj zasilania jednostki zewnętrznej			V-Hz, Ø	220-240-50, 1f	220-240-50, 1f
Zabezpieczenie			A	C10	C10
Przewody zasilające: jednostka zewnętrzna			il. × mm²	3 × 1,5	3 × 1,5
Przewody sterujące i zasilające: jedn. zewn. - wewn.			il. × mm²	5 × 1,5	5 × 1,5
Przewody sterujące i zasilające: jednostka Hiro - wewn.			il. × mm²	4 × 1,5	4 × 1,5
Zakres pracy w pomieszczeniu (Chłodzenie / Grzanie)			°C	17-32 / 0-30	17-32 / 0-30
Zakres pracy na zewnątrz (Chłodzenie / Grzanie)			°C	-15-50 / -22-30	-15-50 / -22-30
Kompatybilność z systemami					
1:1 SINGLE				•	•
1:2 DUAL					
1:X MULTI				•	•





## Klimatyzator ścienny **Revio**

**Flagowy klimatyzator Revio zaprojektowaliśmy, aby zaspokoić Twoją potrzebę bezpieczeństwa i komfortu.**

Ulepszona technologia, design oraz funkcje nowego klimatyzatora Generacji X są naszą odpowiedzią na potrzeby nowej rzeczywistości.





# REVI



Grzanie  
przy -25°C



Super  
jonizator



Funkcja  
ECO Eye



Automatyczne  
oczyszczanie  
iClean



Tryb  
Eco eMOTO



Łatwa  
konserwacja  
i montaż



Oszczędny, całoroczny klimatyzator pracuje efektywnie w trybie grzania przy niskich temperaturach zewnętrznych do -25°C.

Revio cechuje się niespotykaną dotąd łatwością montażu jednostki wewnętrznej, która posiada tylko jedną śrubę i 4 zatrzaski. Wyjątkowy prosty dostęp do filtrów w klimatyzatorze, dzięki górnej pokrywie, nowatorsko w Revio mocowanej na magnesy. Dzięki temu, w prosty sposób możesz je samodzielnie czyścić.

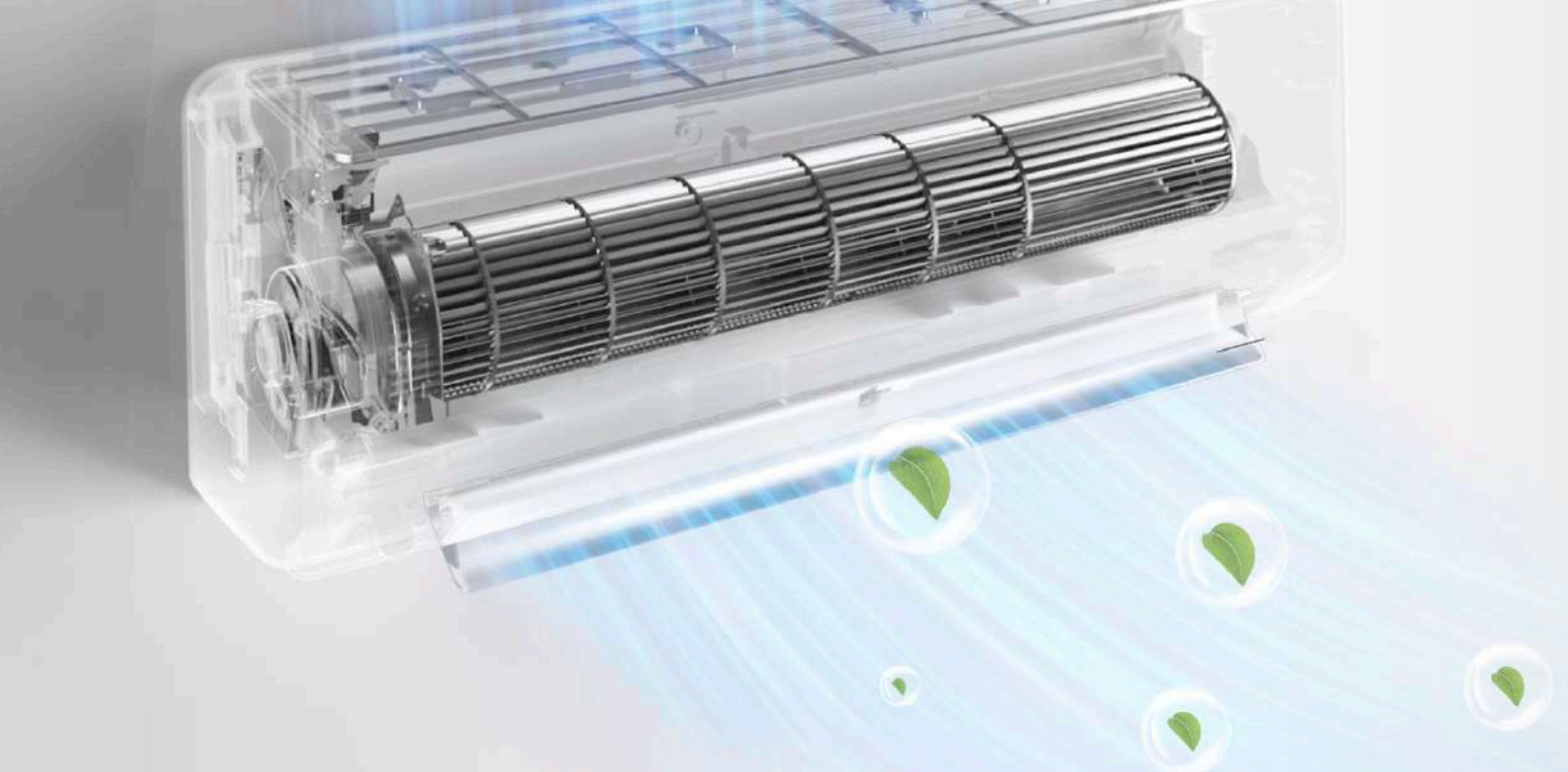



# REVIO

# 1

# 1

# LUCJA

# MINUTA

# ŚRUBA

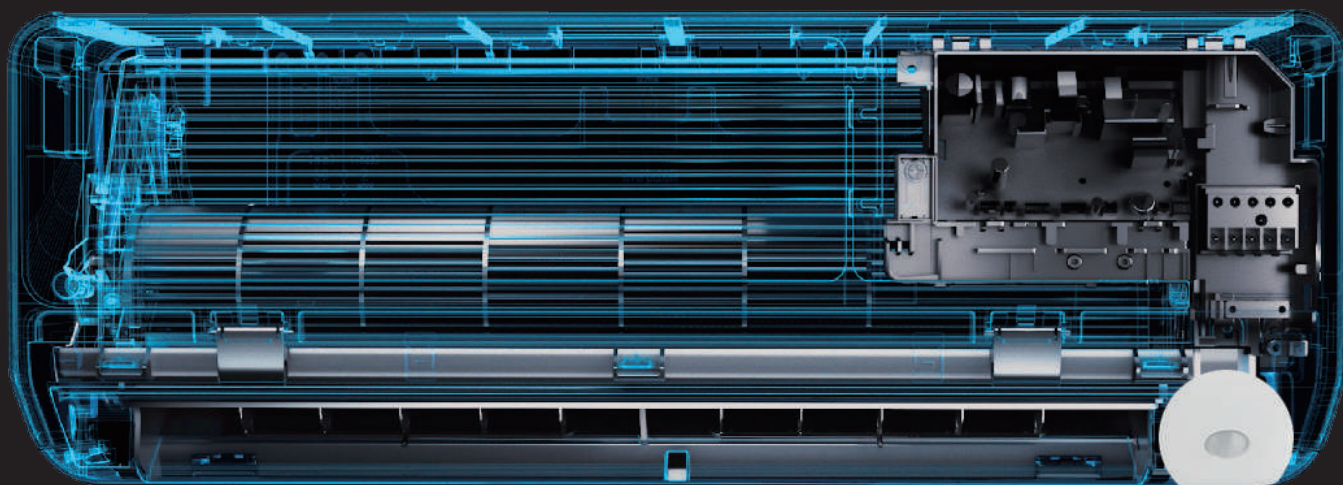

Revio wyposażono w funkcję Eco Eye. Inteligentne oko wykrywa aktywność osoby znajdującej się w pomieszczeniu i pozwala zaimplementować sposób nawiewu unikający osoby znajdującej się w pomieszczeniu. System inteligentnego nawiewu 4D eMOTO steruje pracą poziomych i pionowych żaluzji zapewniając poczucie komfortu przebywania w klimatyzowanym pomieszczeniu.

Oczekiwania wymagających klientów spełnią także doskonałe parametry urządzenia. Większa powierzchnia zaciągu powietrza o 23,5% zapewnia lepszą efektywność pracy urządzenia. Revio posiada wyróżniające wskaźniki SEER i SCOP (sezonowe efektywności energetyczne w trybie chłodzenia i grzania), a także wysoką klasę efektywności energetycznej. Oszczędny, całoroczny klimatyzator pracuje w trybie grzania przy niskich temperaturach zewnętrznych do  $-25^{\circ}\text{C}$ , dzięki czemu może być jedynym źródłem ciepła.



## REVIOLucyjnienie łatwa **konserwacja i montaż**

Demontaż rewolucyjnego urządzenia, którego konstrukcja jest oparta na jednej śrubie i 4 zatrzaskach, nie zajmuje więcej niż minutę. Tak, 1 minutę! Zaletą jest także możliwość szybkiej wymiany filtrów, która nie wymaga demontażu przedniego panelu klimatyzatora, a jedynie uwolnienia z magnesów jego górnej pokrywy. Taka nowatorska budowa umożliwia montaż klimatyzatora w odległości już 5 cm od sufitu.

78



### **Funkcja ECO Eye BreezeAway**

Inteligentne oko wykrywa aktywność osoby znajdującej się w pomieszczeniu i pozwala regulować poziomy kąt przepływu powietrza, aby zaimplementować sposób nawiewu unikający osoby znajdującej się w pomieszczeniu.



### **Super jonizator iAIR**

Poprzez wytworzenie ujemnych jonów tlenu Super Jonizator iAIR eliminuje z powietrza wirusy, bakterie, roztocza oraz alergen. Nieprzyjemne zapachy zostają usunięte praktycznie natychmiast po kontakcie jonizatora z zanieczyszczonym powietrzem.



## Tryb **ECO eMOTO**

Specjalny, ekologiczny tryb pracy powoduje, że klimatyzator zużywa nawet do 60% mniej energii elektrycznej.



### **Grzanie nawet przy -25°C**

Zastosowana technologia inwerterowa umożliwia sprawną pracę klimatyzatora nawet przy niskich temperaturach na zewnątrz. Revo skutecznie ogrzeje pomieszczenie nawet przy -25°C.



### **Automatyczne oczyszczanie iClean**

Dzięki funkcji automatycznego oczyszczania iClean, po wyłączeniu klimatyzatora urządzenie aktywuje specjalny tryb pracy, w którym parownik zostaje samoczynnie oczyszczony i osuszony.



# Revio

2,7-7,3 kW

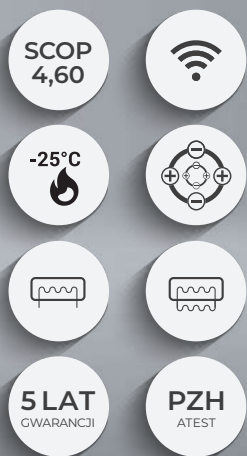

## Cechy Urządzenia

80

Silniki DC SKY <sup>®</sup>	Digital DC Inverter SKY <sup>®</sup>	Automatyczne oczyszczanie iClean <sup>®</sup>	Super jonizator iAIR	Filtr Cold Nano iAIR	Filtr antybakteryjny HEPA iAIR	Filtr elektrostyczny HD iAIR	Tryb super cichy eMOTO <sup>(3)</sup>
Nawiew powietrza 4D eMOTO	Tryb Breeze Away eMOTO	Tryb turbo eMOTO <sup>(3)</sup>	System kontroli nawiewu eMOTO	Tryb Eco eMOTO <sup>(3)</sup>	Szeroki kąt nawiewu eMOTO	Funkcja SMART WiFi	Czujnik wilgotności <sup>(4)</sup>
Funkcja ECO Eye	Port SMART sterownika przewodowego <sup>(2)</sup>	Ukryty wyświetlacz temperatury SMART	Wł./wył. wyświetlacza SMART na panelu	Tryb SMART Follow	Pilot bezprzewodowy	Sterownik przewodowy <sup>(1)</sup>	Funkcja ogrzewania SMART 8°C <sup>(3)</sup>
Pamięć ustawienia żaluzji	Sygnalizacja wycieku czynnika	Funkcja uruchomienia awaryjnego	1W tryb czuwania <sup>(3)</sup>	Pamięć autorestartu	Antykorozyjne połączone lamele	Grzałka tacy ociekowej	Grzałka karteru sprężarki
Tryb cisy	Programator czasowy	Chłodzenie w niskiej temp. zewn. -15°C	Grzanie w niskiej temp. zewn. -25°C <sup>(3)</sup>	2-stronne odprowadzenie skroplin	Funkcja autodiagnozy	Automatyczna żaluzja 4D	Funkcja snu <sup>(3)</sup>

1. Sterownik przewodowy dostępny jako opcja

2. Wymagane użycie opcjonalnego sterownika przewodowego ZATO

3. Funkcja niedostępna w systemie Multi Split

4. Funkcja dostępna wyłącznie z poziomu aplikacji

# Specyfikacja techniczna

Model				Revio 2,7 kW	Revio 3,5 kW	Revio 5,3 kW	Revio 7,3 kW
Wydajność	Chłodzenie	Nom. (Min. - Maks.)	W	2725 (1319-3810)	3517 (1319-4756)	5275 (1817-6325)	7331 (2110-8506)
Pobór mocy		Nom. (Min. - Maks.)	W	600 (85-1200)	880 (124-1600)	1318 (140-1787)	1760 (420-3200)
Prąd pracy		Nom. (Min. - Maks.)	A	2,6 (0,4-5,2)	3,8 (0,5-7,0)	5,7 (0,6-7,8)	7,7 (1,8-13,9)
Wydajność	Grzanie	Nom. (Min. - Maks.)	W	3136 (880-4396)	4253 (870-5243)	5568 (1289-7170)	7638 (1553-9536)
Pobór mocy		Nom. (Min. - Maks.)	W	690 (105-1400)	990 (120-1450)	1500 (220-1695)	1975 (300-3100)
Prąd pracy		Nom. (Min. - Maks.)	A	3,0 (0,5-6,1)	4,3 (0,5-6,3)	6,5 (1,0-7,4)	8,6 (1,3-13,5)
Rodzaj rewersyjnej pompy ciepła				powietrze-powietrze	powietrze-powietrze	powietrze-powietrze	powietrze-powietrze
Obciążenie chłodnicze			kW	2,6	3,5	5,3	7
SEER			W/W	8,6	8,5	8,5	8,5
Klasa wydajności energetycznej - chłodzenie				A+++	A+++	A+++	A+++
Roczne zużycie energii - chłodzenie			kWh/a	106	144	220	288
Obciążenie cieplne (Tbiv -7°C)			kW	2,4	2,4	4,3	5,0
SCOP			W/W	4,6	4,6	4,3	4,2
Klasa wydajności energetycznej - grzanie				A++	A++	A+	A+
Roczne zużycie energii - grzanie			kWh/a	730	730	1400	1666
Osuszanie			l/h	1	1,2	1,8	2,7
Maksymalne zużycie energii			W	2300	2300	2800	3700
Maksymalny prąd pracy			A	10	10,0	12,2	16,1
Jednostka wewnętrzna				RO26Xi	RO35Xi	RO50Xi	RO70Xi
Prędkość wentylatora	W / Ś / N / C	obr/min	1120 / 960 / 830 / 630	1120 / 960 / 830 / 630	1120 / 1050 / 882 / 714	1100 / 1000 / 850 / 700	
Przepływ powietrza	W / Ś / N / C	m³/h	530 / 380 / 280 / 250	560 / 380 / 290 / 260	780 / 685 / 580 / 400	1092 / 724 / 631 / 379	
Poziom ciśnienia akustycznego	W / Ś / N / C	dB(A)	37 / 32 / 21 / 20	40 / 33 / 22 / 21	41 / 35 / 23 / 22	44 / 40 / 33 / 21	
Poziom mocy akustycznej		dB(A)	58	59	59	64	
Pobór mocy		W	36	42	50	58	
Prąd pracy		A	0,1	0,2	0,2	0,30	
Wymiary netto	S × G × W	mm	795 × 225 × 295	795 × 225 × 295	965 × 239 × 319	1140 × 275 × 370	
Wymiary brutto	S × G × W	mm	870 × 305 × 370	870 × 305 × 370	1045 × 325 × 400	1230 × 355 × 455	
Waga netto / Waga brutto			kg	10,2 / 13	10,2 / 13	12,3 / 16,4	20 / 25,3
Odpływ skroplin			mm	16	16	16	16
Jednostka zewnętrzna				RO26Xo	RO35Xo	RO50Xo	RO70Xo
Prędkość wentylatora	W / Ś / N	obr/min	760/510/350	760/510/350	815/700/530	830/700/550	
Maksymalny przepływ powietrza		m³/h	2200	2200	3500	3500	
Poziom ciśnienia akustycznego		dB(A)	56	57	57	58	
Poziom mocy akustycznej		dB(A)	64	65	65	67	
Wymiary netto	S × G × W	mm	805 × 330 × 554	805 × 330 × 554	890 × 342 × 673	890 × 342 × 673	
Wymiary brutto	S × G × W	mm	915 × 370 × 615	915 × 370 × 615	995 × 398 × 740	995 × 398 × 740	
Rozstaw mocowań		S × G (mm)	511 × 317	511 × 317	663 × 348	663 × 348	
Waga netto / Waga brutto			kg	28,4 / 31	28,4 / 31	38,8 / 41,9	45,6 / 48,8
Czynnik chłodniczy	Typ		R32	R32	R32	R32	
	GWP		675	675	675	675	
	Ilość (do 5mb)	kg	0,69	0,69	1,1	1,5	
		TCO <sub>2</sub> eq	0,47	0,47	0,74	1,01	
Ilość (pow. 5mb)	g/mb	12	12	12	24		
Przyłącza rur	Ciecz / Gaz	mm(cale)	Φ6,35 / Φ9,52 (1/4" / 3/8")	Φ6,35 / Φ9,52 (1/4" / 3/8")	Φ6,35 / Φ12,7 (1/4" / 1/2")	Φ9,52 / Φ15,9 (3/8" / 5/8")	
Maksymalna długość instalacji		m	25	25	30	50	
Maksymalna różnica poziomów		m	10	10	20	25	
Typ sprężarki				Rotacyjna DC	Rotacyjna DC	Rotacyjna DC	Rotacyjna DC
Rodzaj zasilania jednostki zewnętrznej		V-Hz, Ø	220-240-50, 1f	220-240-50, 1f	220-240-50, 1f	220-240-50, 1f	
Zabezpieczenie		A	C10	C10	C16	C16	
Przewody zasilające: jednostka zewnętrzna		il. × mm²	3 × 1,5	3 × 1,5	3 × 2,5	3 × 2,5	
Przewody sterujące i zasilające: jedn. zewn. - wewn.		il. × mm²	5 × 1,5	5 × 1,5	5 × 2,5	5 × 2,5	
Przewody sterujące i zasilające: jednostka Hiro - wewn.		il. × mm²	4 × 1,5	4 × 1,5	4 × 1,5	4 × 1,5	
Zakres pracy w pomieszczeniu (Chłodzenie / Grzanie)		°C	17~32 / 0~30	17~32 / 0~30	17~32 / 0~30	17~32 / 0~30	
Zakres pracy na zewnątrz (Chłodzenie / Grzanie)		°C	-15~50 / -25~30	-15~50 / -25~30	-15~50 / -25~30	-15~50 / -25~30	
Kompatybilność z systemami							
1:1 SINGLE				•	•	•	•
1:2 DUAL							
1:X MULTI				•	•	•	•

W - Wysoki; Ś - Średni; N - Niski; C - Cichy

Dla jednostki RO70Xi o przyłączach Ø9.52 (3/8") i Ø15.9 (5/8") w układach MULTI konieczna redukcja przy jednostce zewnętrznej na Ø6.35 (1/4") i Ø12.7 (1/2")



## Klimatyzator ścienny **Teta**

**Klimatyzator Teta stworzyliśmy jako nowoczesne, całoroczne urządzenie do chłodzenia i grzania, dbające o komfort i jakość powietrza w Twoim pomieszczeniu.**

Oszczędny design, minimalistyczna forma i całkowicie matowy panel, stwarzają nieograniczone możliwości aranżacji wnętrza. Niezawodność funkcji grzewczej, nawet przy niskich temperaturach zewnętrznych do  $-25^{\circ}\text{C}$ , pozwala wykorzystać klimatyzator jako jedyne źródło ciepła w domu lub mieszkaniu.







# TETA



Matowy panel frontowy



Super jonizator iAIR



Lampa UV



Komfortowy nawiew Windless



Grzanie przy -25°C



11 etapów oczyszczania powietrza



Poczuj komfort dzięki technologii Windless. Teta uwalnia powietrze delikatnym, maksymalnie rozproszonym, poprzez 975 mikrootworów, strumieniem. Dzięki funkcji samooczyszczania oraz 11 stopniowemu systemowi poprawy jakości powietrza, Teta dba o Twoje zdrowie.

Wbudowana lampa LED UV i Super Jonizator bipolarny skutecznie eliminują drobnoustroje, bakterie, grzyby i substancje toksyczne sprawiając, że w klimatyzowanym pomieszczeniu powietrze jest zdrowsze.

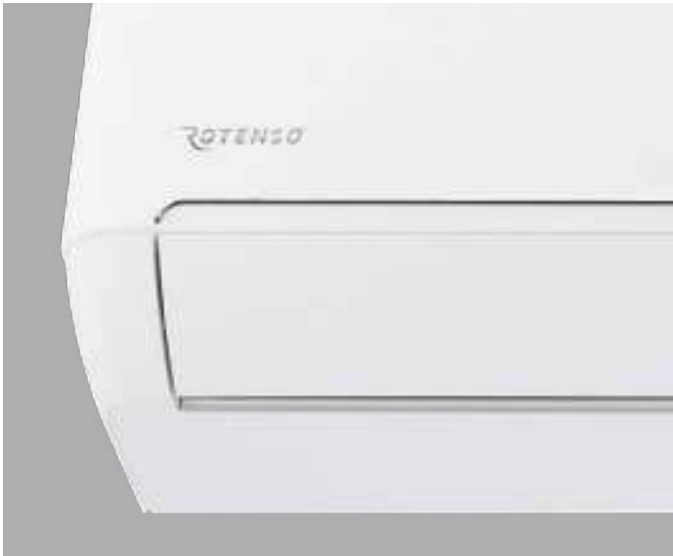

# TETA SZACH

# O TAK! MAT



85

Całkowicie matowy panel frontowy spełni oczekiwania wymagających klientów i projektantów wnętrz. Prestiżowe oznakowanie klimatyzatorów Generacji X w technologii hot stamping nadaje klimatyzatorowi nowoczesny, ekskluzywny charakter.

Dzięki unikalnej konstrukcji, montaż i konserwacja nowego klimatyzatora Teta, który jest mocowany wyłącznie na 3 śrubach, jest znacznie szybsza w porównaniu do standardowych rozwiązań.





## Matowy panel frontowy

Całkowicie matowy panel frontowy pozwala dyskretnie aranżować urządzenie wszędzie tam gdzie nie może być mowy o kompromisach. Dzięki nowatorskiej konstrukcji, montaż i czynności konserwacyjne jeszcze nigdy nie były tak proste.

86



### Grzanie nawet przy -25°C

Zastosowana technologia umożliwi sprawną pracę klimatyzatora nawet w ekstremalnych warunkach pogodowych. Klimatyzator Tetra skutecznie ogrzeje pomieszczenie nawet przy niskich temperaturach zewnętrznych.



### Lampa UV

Wbudowana lampa LED UV iAIR skutecznie eliminuje drobnoustroje, bakterie, grzyby i substancje toksyczne, sprawiając, że w pomieszczeniu powietrze jest zdrowsze.



## Komfortowy nawiew **Windless**

Dzięki technologii Windless - Teta uwalnia powietrze delikatnym, maksymalnie rozproszonym strumieniem poprzez 975 mikrootworów. Wszystko dla Twojej przyjemności.



### **11 etapowy system oczyszczania powietrza**

System zdrowego powietrza składa się aż z 11 etapów oczyszczania i filtracji powietrza. Usuwa z otoczenia większość szkodliwych bakterii, wirusów, roztoczy i grzybów, abyś mógł oddychać czystym i zdrowym powietrzem.



### **Super jonizator bipolarny iAIR**

Poprzez wytworzenie ujemnych jonów tlenu Super Jonizator iAIR eliminuje z powietrza wirusy, bakterie, roztocza oraz alergeny. Nieprzyjemne zapachy zostają usunięte praktycznie natychmiast po kontakcie jonizatora z zanieczyszczonym powietrzem.





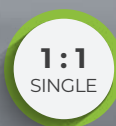



























# Teta

3,5-5,1 kW



## Cechy Urządzenia

88

 Silniki DC SKY®	 Digital DC Inverter SKY®	 Automatyczne oczyszczanie iAIR	 Super jonizator iAIR	 Lampa UV	 Filtr 3w1 (Ka + Si.Ion + wit.C) iAIR (1)	 Filtr 3w1 (Fot. + Ak.W + Nano) iAIR (2)	 Filtr elektrostatyczny HD iAIR
 Tryb super cichy eMOTO	 Nawiew powietrza 4D eMOTO	 Tryb Windless eMOTO	 Tryb turbo eMOTO	 System kontroli nawiewu eMOTO	 Tryb Eco eMOTO	 Szeroki kąt nawiewu eMOTO	 Funkcja SMART WiFi
 Ukryty wyświetlacz temperatury SMART	 Wł./wył. wyświetlacza SMART na panelu	 Tryb SMART Follow	 Pilot bezprzewodowy	 Funkcja snu	 Funkcja ogrzewania SMART 8°C	 Sygnalizacja wycieku czynnika	 Funkcja uruchomienia awaryjnego
 Pamięć autorestartu	 Antykorozyjne połączane lamele	 Grzałka tacy ociekowej	 Programator czasowy	 Chłodzenie w niskiej temp. zewn. -15°C	 Grzanie w niskiej temp. zewn. -25°C	 2-stronne odprowadzenie skroplin	 Funkcja autodiagnozy

1. Filtr iAIR 3w1: Katechinowy + Silver Ion + witamina C

2. Filtr iAIR 3w1: Fotokatalityczny + Aktywny węgiel + Cold Nano



# Specyfikacja techniczna

Model				Teta 3,5 kW	Teta 5,1 kW
Wydajność	Chłodzenie	Nom. (Min. - Maks.)	W	3517 (1114-4412)	5100 (1250-5910)
Pobór mocy		Nom. (Min. - Maks.)	W	1120 (190-1660)	1579 (330-2350)
Prąd pracy		Nom. (Min. - Maks.)	A	4,9 (0,8-7,2)	6,9 (1,4-10,2)
Wydajność	Grzanie	Nom. (Min. - Maks.)	W	3840 (1096-4483)	5130 (1250-6080)
Pobór mocy		Nom. (Min. - Maks.)	W	1065 (195-1740)	1382 (340-2550)
Prąd pracy		Nom. (Min. - Maks.)	A	4,6 (0,8-7,6)	6,0 (1,5-11,1)
Rodzaj rewersyjnej pompy ciepła				powietrze-powietrze	powietrze-powietrze
Obciążenie chłodnicze			kW	3,3	5,0
SEER			W/W	6,1	6,1
Klasa wydajności energetycznej - chłodzenie				A++	A++
Roczne zużycie energii - chłodzenie			kWh/a	189	287
Obciążenie cieplne (Tbiv -7°C)			kW	2,4	3,8
SCOP			W/W	4,0	4,0
Klasa wydajności energetycznej - grzanie				A+	A+
Roczne zużycie energii - grzanie			kWh/a	840	1330
Osuszanie			l/h	1,2	1,8
Maksymalne zużycie energii			W	1730	2550
Maksymalny prąd pracy			A	7,5	11,1
Jednostka wewnętrzna				TA35Xi	TA50Xi
Prędkość wentylatora	T / W / Ś / N / ŚN / C	obr/min		1100 / 930 / 840 / 750 / 700 / 560	1260 / 1130 / 930 / 870 / 780 / 670
Przepływ powietrza	T / W / Ś / N / ŚN / C	m³/h		569 / 478 / 420 / 395 / 292 / 195	820 / 740 / 620 / 520 / 400 / 280
Poziom ciśnienia akustycznego	T / W / Ś / N / ŚN / C	dB(A)		41 / 37 / 33 / 25 / 22 / 18	43 / 41 / 38 / 35 / 27 / 23
Poziom mocy akustycznej		dB(A)		52	54
Pobór mocy		W		28	36
Prąd pracy		A		0,1	0,1
Wymiary netto	S × G × W	mm		790 × 192 × 275	920 × 195 × 306
Wymiary brutto	S × G × W	mm		860 × 265 × 345	990 × 265 × 380
Waga netto / Waga brutto			kg	8,5 / 10,5	11,0 / 13,0
Odpływ skroplin			mm	16	16
Jednostka zewnętrzna				TA35Xo	TA50Xo
Prędkość wentylatora	W / Ś / N	obr/min		830 / 730 / 480	910 / 790 / 570
Maksymalny przepływ powietrza			m³/h	1900	2600
Poziom ciśnienia akustycznego			dB(A)	52	55
Poziom mocy akustycznej			dB(A)	62	65
Wymiary netto	S × G × W	mm		790 × 305 × 549	858 × 349 × 602
Wymiary brutto	S × G × W	mm		835 × 340 × 585	890 × 385 × 628
Rozstaw mocowań			(mm)	434 × 278	516 × 314
Waga netto / Waga brutto			kg	25 / 28	35 / 38
Czynnik chłodniczy	Typ			R32	R32
	GWP			675	675
	Ilość (do 5mb)	kg		0,7	1,0
	Ilość (pow. 5mb)	g/mb		0,473	0,675
Przylączy rur	Ciecz / Gaz	mm(cale)		Φ6,35 / Φ9,52 (1/4" / 3/8")	Φ6,35 / Φ9,52 (1/4" / 3/8")
Maksymalna długość instalacji			m	25	25
Maksymalna różnica poziomów			m	10	10
Typ sprężarki				Rotacyjna DC	Rotacyjna DC
Rodzaj zasilania jednostki zewnętrznej			V-Hz, Ø	220-240-50, 1f	220-240-50, 1f
Zabezpieczenie			A	C10	C25
Przewody zasilające: jednostka zewnętrzna			il. × mm²	3 × 1,5	3 × 2,5
Przewody sterujące i zasilające: jedn. zewn. - wewn.			il. × mm²	4 × 1	4 × 1
Przewody sterujące i zasilające: jednostka Hiro - wewn.			il. × mm²	-	-
Zakres pracy w pomieszczeniu (Chłodzenie / Grzanie)			°C	17-32 / 0-30	17-32 / 0-30
Zakres pracy na zewnątrz (Chłodzenie / Grzanie)			°C	-15-53 / -25-30	-15-53 / -25-30
Kompatybilność z systemami					
1:1 SINGLE				•	•
1:2 DUAL					
1:X MULTI					

T - Turbo ; W - Wysoki; Ś - Średni; N - Niski; ŚN - Średnio Niski ; C - Cichy;



## Klimatyzator ścienny **Elis i Elis Silver**

**Jeżeli szukasz nietuzinkowej, nowoczesnej formy i eleganckiego akcentu do modnego wnętrza w stylu loft, industrialnym czy glamour, oto jest Elis.**

Klimatyzator Elis posiada klasę energetyczną chłodzenia A++ i wiele przydatnych w codziennym użytkowaniu funkcji takich jak: tryb super cichy, tryb snu, programator czasowy, tryb smart follow czy też tryb turbo.





# ELIS



Luksusowy panel frontowy

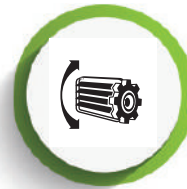

Automatyczna żaluzja 4D



Połączone lamele



Sterowanie aplikacją mobilną



Grzanie przy -20°C



9 etapów oczyszczania powietrza



Antykorozyjne, połączone lamele urządzenia skutecznie chronią je przed rozwojem bakterii i zabezpieczają przed korozją, maksymalnie wydłużając żywotność klimatyzatora.

Klimatyzator może pracować w trybie grzania nawet wtedy, gdy temperatura zewnętrzna spada do -20°C. Aplikacja Smart WiFi umożliwia sterowanie urządzeniem za pomocą tabletu lub smartfona zarówno w domu, jak i poza nim.





## Pozłacane **lamele**

Unikalna złota powłoka w jednostce zewnętrznej i wewnętrznej ma właściwości samoczyszczące, dzięki czemu skutecznie chroni urządzenie przed korozją i zabezpiecza przed namnażaniem bakterii.

92



## **9 etapowy system oczyszczania powietrza PureR Stage**

System zdrowego powietrza składa się aż z 9 etapów oczyszczania i filtracji powietrza, dzięki czemu usuwa z otoczenia większość szkodliwych bakterii, wirusów, roztoczy i grzybów, abyś mógł oddychać czystym i zdrowym powietrzem.



## **Sterowanie aplikacją mobilną**

Dzięki wykorzystaniu funkcji SMART WiFi oraz modemu WiFi, urządzeniem możesz sterować za pomocą tabletu lub smartfona zarówno w domu, jak i poza nim.



## Luksusowy panel frontowy

Minimalistyczna forma panelu frontowego imitującego tafłę ciemnego szkła doskonale komponuje się w modnych wnętrzach w loftowym stylu, industrialnym, czy glamour.



### Nawiew powietrza 4D

Klimatyzator poprzez szeroki zakres strumienia powietrza nawiewanego wydajnie rozprowadza powietrze w pomieszczeniu, zapewniając skuteczne chłodzenie lub grzanie.



### Grzanie nawet przy -20°C

Zastosowana technologia umożliwia sprawną pracę klimatyzatora nawet w ekstremalnych warunkach pogodowych. Klimatyzator skutecznie ogrzeje pomieszczenie nawet przy niskich temperaturach zewnętrznych.

# Elis

2,6-5,1 kW



## Cechy Urządzenia

94



Silniki DC SKY®



Digital DC Inverter SKY®



Automatyczne oczyszczanie iAIR



Filtr 3w1 (Ka + Si.Ion + wit.C) iAIR (1)



Filtr 3w1 (Fot. + Ak.W + Nano) iAIR (2)



Filtr elektrostatyczny HD iAIR



Tryb super cichy eMOTO



Nawiew powietrza 4D eMOTO



Funkcja snu



Tryb turbo eMOTO



System kontroli nawiewu eMOTO



Szeroki kąt nawiewu eMOTO



Funkcja SMART WiFi



Ukryty wyświetlacz temperatury SMART



Wł./wył. wyświetlacza SMART na panelu



Tryb SMART Follow



Pilot bezprzewodowy



Sygnalizacja wycieku czynnika



Funkcja uruchomienia awaryjnego



Pamięć autorestartu



Antykorozyjne pozłacane lamelki



Programator czasowy



Chłodzenie w niskiej temp. zewn. -15°C



Grzanie w niskiej temp. zewn. -20°C



2-stronne odprowadzenie skroplin



Funkcja autodiagnozy



Automatyczna żaluzja 4D

1. Filtr iAIR 3w1: Katechinowy + Silver Ion + witamina C

2. Filtr iAIR 3w1: Fotokatalityczny + Aktywny węgiel + Cold Nano



# Specyfikacja techniczna

Model				Elis 2,6 kW	Elis 3,3 kW	Elis 5,1 kW
Wydajność	Chłodzenie	Nom. (Min. - Maks.)	W	2600 (940-3000)	3400 (1000-3770)	5100 (1250-5910)
Pobór mocy		Nom. (Min. - Maks.)	W	800 (240-1380)	1130 (290-1500)	1580 (330-2340)
Prąd pracy		Nom. (Min. - Maks.)	A	3,5 (1,0-6,0)	4,9 (1,3-6,3)	6,9 (1,4-10,2)
Wydajność	Grzanie	Nom. (Min. - Maks.)	W	2610 (940-3360)	3420 (1000-3810)	5100 (1250-6070)
Pobór mocy		Nom. (Min. - Maks.)	W	699 (240-1552)	922 (290-1720)	1374 (340-2520)
Prąd pracy		Nom. (Min. - Maks.)	A	3,0 (1,0-6,7)	4,0 (1,3-7,5)	6,0 (1,5-11,0)
Rodzaj rewersyjnej pompy ciepła				powietrze-powietrze	powietrze-powietrze	powietrze-powietrze
Obciążenie chłodnicze			kW	2,6	3,4	5,1
SEER			W/W	6,3	6,1	6,1
Klasa wydajności energetycznej - chłodzenie				A++	A++	A++
Roczne zużycie energii - chłodzenie			kWh/a	144	195	293
Obciążenie cieplne (T <sub>biv</sub> -7°C)			kW	2,1	2,4	3,6
SCOP			W/W	4,0	4,0	4,0
Klasa wydajności energetycznej - grzanie				A+	A+	A+
Roczne zużycie energii - grzanie			kWh/a	735	840	1330
Osuszanie			l/h	1,0	1,2	1,5
Maksymalne zużycie energii			W	1552	1720	2520
Maksymalny prąd pracy			A	6,7	7,5	10,9
Jednostka wewnętrzna				E26Xi	E35Xi	E50Xi
Prędkość wentylatora	T / W / Ś / N / C	obr/min	1400 / 1300 / 1100 / 1000 / 900	1250 / 1150 / 950 / 850 / 700	1400 / 1260 / 1050 / 870 / 800	
Przepływ powietrza	T / W / Ś / N / C	m³/h	490 / 390 / 330 / 300 / 270	550 / 510 / 430 / 390 / 350	800 / 710 / 620 / 530 / 440	
Poziom ciśnienia akustycznego	T / W / Ś / N / C	dB(A)	40 / 37 / 33 / 25 / 22	40 / 37 / 33 / 25 / 22	43 / 41 / 38 / 35 / 27	
Poziom mocy akustycznej		dB(A)	50	50	55	
Pobór mocy		W	30	35	45	
Prąd pracy		A	0,1	0,1	0,2	
Wymiary netto	S × G × W	mm	698 × 205 × 255	777 × 205 × 250	910 × 205 × 292	
Wymiary brutto	S × G × W	mm	765 × 260 × 335	850 × 275 × 320	977 × 276 × 367	
Waga netto / Waga brutto			kg	6,5 / 8,5	8 / 10,5	10 / 13
Odpływ skroplin			mm	16	16	16
Jednostka zewnętrzna				E26Xo	E35Xo	E50Xo
Prędkość wentylatora	W / Ś / N	obr/min	900 / 820 / 820 / 730 / 730	850 / 810 / 730 / 620 / 550	910 / 830 / 710 / 630 / 450	
Maksymalny przepływ powietrza			m³/h	1900	1900	2600
Poziom ciśnienia akustycznego			dB(A)	50	50	55
Poziom mocy akustycznej			dB(A)	60	60	65
Wymiary netto	S × G × W	mm	725 × 234 × 500	725 × 234 × 500	794 × 347 × 602	
Wymiary brutto	S × G × W	mm	820 × 325 × 535	820 × 325 × 535	895 × 385 × 645	
Rozstaw mocowań			S × G (mm)	415 × 263	415 × 263	516 × 314
Waga netto / Waga brutto			kg	24 / 26	24 / 26	35 / 38
Czynnik chłodniczy	Typ		R32	R32	R32	
	GWP		675	675	675	
	Ilość (do 5mb)	kg	0,57	0,57	1,0	
		TCO <sub>2eq</sub>	0,39	0,39	0,67	
Ilość (pow. 5mb)	g/mb	12	12	12		
Przylączy rur	Ciecz / Gaz	mm(cale)	Φ6,35 / Φ9,52 (1/4" / 3/8")	Φ6,35 / Φ9,52 (1/4" / 3/8")	Φ6,35 / Φ9,52 (1/4" / 3/8")	
Maksymalna długość instalacji			m	25	25	25
Maksymalna różnica poziomów			m	10	10	10
Typ sprężarki				Rotacyjna DC	Rotacyjna DC	Rotacyjna DC
Rodzaj zasilania jednostki zewnętrznej			V-Hz, Ø	220-240-50, 1f	220-240-50, 1f	220-240-50, 1f
Zabezpieczenie			A	C16	C16	C20
Przewody zasilające: jednostka zewnętrzna			il. × mm²	3 × 1,5	3 × 1,5	3 × 2,5
Przewody sterujące i zasilające: jedn. zewn. - wewn.			il. × mm²	4 × 1	4 × 1	4 × 1
Przewody sterujące i zasilające: jednostka Hiro - wewn.			il. × mm²	-	-	-
Zakres pracy w pomieszczeniu (Chłodzenie / Grzanie)			°C	17~32 / 0~30	17~32 / 0~30	17~32 / 0~30
Zakres pracy na zewnątrz (Chłodzenie / Grzanie)			°C	-15~53 / -20~30	-15~53 / -20~30	-15~53 / -20~30
Kompatybilność z systemami						
1:1 SINGLE				•	•	•
1:2 DUAL						
1:X MULTI						

# Elis Silver

3,4 kW



## Cechy Urządzenia

96



Silniki DC SKY®



Digital DC Inverter SKY®



Automatyczne oczyszczanie iAIR



Filtr 3w1 (Ka + Si.Ion + wit.C) iAIR (1)



Filtr 3w1 (Fot. + Ak.W + Nano) iAIR (2)



Filtr elektrostatyczny HD iAIR



Tryb super cichy eMOTO



Nawiew powietrza 4D eMOTO



Tryb turbo eMOTO



System kontroli nawiewu eMOTO



Szeroki kąt nawiewu eMOTO



Funkcja SMART WiFi



Ukryty wyświetlacz temperatury SMART



Wł./wył. wyświetlacza SMART na panelu



Tryb SMART Follow



Pilot bezprzewodowy



Sygnalizacja wycieku czynnika



Funkcja uruchomienia awaryjnego



Pamięć autorestartu



Antykorozyjne pozłacane lamele



Programator czasowy



Chłodzenie w niskiej temp. zewn. -15°C



Grzanie w niskiej temp. zewn. -20°C



2-stronne odprowadzenie skroplin



Funkcja autodiagnozy



Automatyczna żaluzja 4D



Funkcja snu

1. Filtr iAIR 3w1: Katechiny + Silver Ion + witamina C

2. Filtr iAIR 3w1: Fotokatalityczny + Aktywny węgiel + Cold Nano

# Specyfikacja techniczna

Model				Elis Silver 3,4 kW	
Wydajność	Chłodzenie	Nom. (Min. - Maks.)	W	3400 (1000-3770)	
Pobór mocy		Nom. (Min. - Maks.)	W	1130 (290-1500)	
Prąd pracy		Nom. (Min. - Maks.)	A	4,9 (1,3-6,3)	
Wydajność	Grzanie	Nom. (Min. - Maks.)	W	3420 (1000-3810)	
Pobór mocy		Nom. (Min. - Maks.)	W	922 (290-1720)	
Prąd pracy		Nom. (Min. - Maks.)	A	4,0 (1,3-7,5)	
Rodzaj rewersyjnej pompy ciepła				powietrze-powietrze	
Obciążenie chłodnicze			kW	3,4	
SEER			W/W	6,1	
Klasa wydajności energetycznej - chłodzenie				A++	
Roczne zużycie energii - chłodzenie			kWh/a	195	
Obciążenie cieplne (Tbiv -7°C)			kW	2,2	
SCOP			W/W	4,0	
Klasa wydajności energetycznej - grzanie				A+	
Roczne zużycie energii - grzanie			kWh/a	840	
Osuszanie			l/h	1,2	
Maksymalne zużycie energii			W	1720	
Maksymalny prąd pracy			A	7,5	
Jednostka wewnętrzna				ES35Xi	
Prędkość wentylatora	T / W / Ś / N / C	obr/min	1250 / 1150 / 950 / 850 / 700		
Przepływ powietrza	T / W / Ś / N / C	m³/h	550 / 510 / 430 / 390 / 350		
Poziom ciśnienia akustycznego	T / W / Ś / N / C	dB(A)	40 / 37 / 33 / 25 / 22		
Poziom mocy akustycznej		dB(A)	50		
Pobór mocy		W	35		
Prąd pracy		A	0,1		
Wymiary netto	S × G × W	mm	777 × 205 × 250		
Wymiary brutto	S × G × W	mm	850 × 275 × 320		
Waga netto / Waga brutto		kg	8 / 10,5		
Odpływ skroplin		mm	16		
Jednostka zewnętrzna				ES35Xo	
Prędkość wentylatora	T / W / Ś / N / C	obr/min	850 / 810 / 730 / 620 / 550		
Maksymalny przepływ powietrza		m³/h	1900		
Poziom ciśnienia akustycznego		dB(A)	50		
Poziom mocy akustycznej		dB(A)	60		
Wymiary netto	S × G × W	mm	725 × 234 × 500		
Wymiary brutto	S × G × W	mm	820 × 325 × 535		
Rozstaw mocowań		S × G (mm)	415 × 263		
Waga netto / Waga brutto		kg	24 / 26		
Czynnik chłodniczy	Typ		R32		
	GWP		675		
	Ilość (do 5mb)	kg	0,57		
		TCO <sub>2</sub> eq	0,39		
Ilość (pow. 5mb)	g/mb	12			
Przylączy rur	Ciecz / Gaz	mm(cale)	Φ6,35 / Φ9,52 (1/4" / 3/8")		
Maksymalna długość instalacji		m	25		
Maksymalna różnica poziomów		m	10		
Typ sprężarki				Rotacyjna DC	
Rodzaj zasilania jednostki zewnętrznej		V-Hz, Ø	220-240-50, 1f		
Zabezpieczenie		A	C16		
Przewody zasilające: jednostka zewnętrzna		il. × mm²	3 × 1,5		
Przewody sterujące i zasilające: jednostka zewn. - wewn.		il. × mm²	4 × 1		
Przewody sterujące i zasilające: jednostka Hiro - wewn.		il. × mm²	-		
Zakres pracy w pomieszczeniu (Chłodzenie / Grzanie)		°C	17~32 / 0~30		
Zakres pracy na zewnątrz (Chłodzenie / Grzanie)		°C	-15~53 / -20~30		
Kompatybilność z systemami					
1:1 SINGLE				●	
1:2 DUAL					
1:X MULTI					





98

## Klimatyzator ścienny **Imoto**

**Zawsze modny, klasyczny wygląd oraz optymalne wyposażenie w funkcje i filtry sprawi, że polubisz Imoto.**

Krawędź panelu została wykończona transparentnym szkłem akrylowym, co podkreśla prestiżowy charakter jednostki. Pomimo niewielkich rozmiarów, Imoto oferuje bardzo szeroki kąt nawiewu, zapewniając optymalną temperaturę nawet we większych pomieszczeniach.



# IMOT



Pakiet zimowy



Nawiew 4D EMOTO



Pozłacane lamele



Sterowanie aplikacją mobilną



Grzanie przy -22°C



Filtr HEPA iAIR



Urządzenie zostało wyposażone w szereg odpowiednio dobranych filtrów, zapewniających maksymalną wydajność i skuteczne oczyszczenie. Innowacyjne filtry odpowiadają za usunięcie z powietrza wszelkich zanieczyszczeń (włosów, kurzu, alergenów, pyłków, roztoczy, zarodników pleśni oraz nieprzyjemnych zapachów).

Za pomocą przyjaznej aplikacji na urządzenia mobilne, możesz sterować klimatyzatorem z każdego miejsca w domu i nie tylko.





## Pozłacane **lamele**

Unikalna złota powłoka w jednostce zewnętrznej i wewnętrznej ma właściwości samoczyszczące, dzięki czemu skutecznie chroni urządzenie przed korozją i zabezpiecza przed namnażaniem bakterii.

100



### **Szeroki kąt nawiewu eMOTO**

Klimatyzator poprzez szeroki zakres strumienia powietrza nawiewanego wydajnie rozprowadza powietrze w pomieszczeniu, zapewniając skuteczne chłodzenie lub grzanie.



### **Grzanie nawet przy -22°C**

Zastosowana technologia inwerterowa umożliwia sprawną pracę klimatyzatora nawet przy niskich temperaturach na zewnątrz. Imoto skutecznie ogrzeje pomieszczenie nawet przy -22°C.





## Grzanie nawet **przy -22°C**

Zastosowana technologia inwerterowa umożliwia sprawną pracę klimatyzatora nawet przy niskich temperaturach na zewnątrz. Imoto skutecznie ogrzeje pomieszczenie nawet przy -15°C.

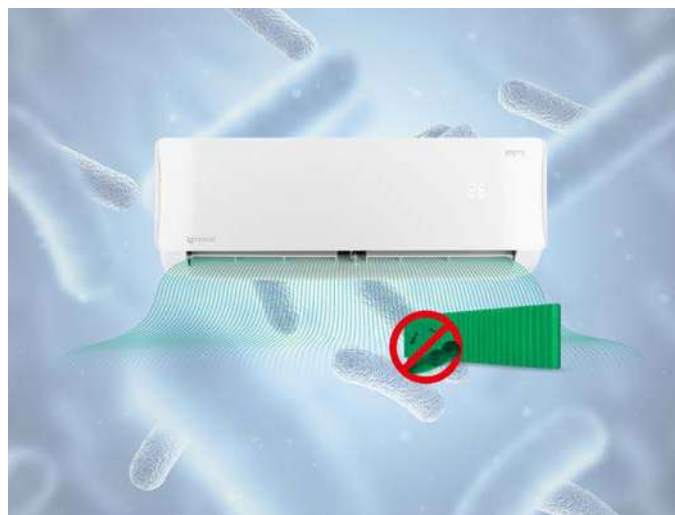

### **Filtr antybakteryjny HEPA iAIR**

Filtr likwiduje większość zanieczyszczeń mechanicznych równocześnie dezynfekując powietrze z komórek grzybów, pierwotniaków, bakterii i wirusów na poziomie 99,97%.



### **Sterowanie aplikacją mobilną**

Dzięki wykorzystaniu funkcji SMART WiFi oraz modemu WiFi urządzeniem możesz sterować za pomocą tabletu lub smartfona zarówno w domu, jak i poza nim.

# Imoto

## 2,1-7,3 kW



## Cechy Urządzenia

102

Silniki DC SKY <sup>®</sup>	Digital DC Inverter SKY <sup>®</sup>	Automatyczne oczyszczanie iAIR	Super jonizator iAIR	Filtr Cold Nano iAIR	Filtr antybakteryjny HEPA iAIR	Filtr elektrostatyczny HD iAIR	Tryb super cichy eMOTO <sup>(3)</sup>
Nawiew powietrza 4D eMOTO	Tryb turbo eMOTO <sup>(3)</sup>	System kontroli nawiewu eMOTO	Szeroki kąt nawiewu eMOTO	Funkcja SMART WiFi	Port SMART sterownika przewodowego <sup>(2)</sup>	Ukryty wyświetlacz temperatury SMART	Wł./Wył. wyświetlacza SMART na panelu
Tryb SMART Follow	Pilot bezprzewodowy	Sterownik przewodowy <sup>(1)</sup>	Funkcja ogrzewania SMART 8°C <sup>(3)</sup>	Pamięć ustawienia żaluzji	Sygnalizacja wycieku czynnika	Funkcja uruchomienia awaryjnego	1W tryb czuwania <sup>(3)</sup>
Pamięć autorestartu	Antykorozyjne połączone lamele	Grzałka tacy ociekowej	Grzałka karteru sprężarki	Tryb cichy <sup>(3)</sup>	Programator czasowy	Chłodzenie w niskiej temp. zewn. -15°C	Grzanie w niskiej temp. zewn. -22°C <sup>(3)</sup>
2-stronne odprowadzenie skroplin	Funkcja autodiagnozy	Automatyczna żaluzja 4D	Funkcja snu				

1. Sterownik przewodowy dostępny jako opcja

2. Wymagane użycie opcjonalnego sterownika przewodowego ZATO

3. Funkcja niedostępna w systemie Multi Split

# Specyfikacja techniczna

Model				Imoto 2,1 kW	Imoto 2,6 kW	Imoto 3,5 kW	Imoto 5,3 kW	Imoto 7,3 kW
Wydajność	Chłodzenie	Nom. (Min. - Maks.)	W	2105	2638 (1026-3224)	3517 (1377-4308)	5275 (1714-5988)	7302 (2110-8205)
Pobór mocy		Nom. (Min. - Maks.)	W	-	613 (90-1140)	977 (130-1650)	1550 (180-2050)	2510 (250-3200)
Prąd pracy		Nom. (Min. - Maks.)	A	-	2,67 (0,4-5,0)	4,2 (0,6-7,2)	6,7 (0,8-8,9)	10,9 (1,1-13,9)
Wydajność	Grzanie	Nom. (Min. - Maks.)	W	2638	2931 (879-3663)	3810 (1066-4381)	5568 (1537-5997)	7530 (1553-8499)
Pobór mocy		Nom. (Min. - Maks.)	W	-	715 (140-1310)	977 (160-1560)	1502 (193-2002)	2130 (300-3100)
Prąd pracy		Nom. (Min. - Maks.)	A	-	2,8 (0,5-4,7)	4,2 (0,7-6,8)	6,53 (0,8-8,7)	9,3 (1,3-13,5)
Rodzaj rewersyjnej pompy ciepła				powietrze-powietrze	powietrze-powietrze	powietrze-powietrze	powietrze-powietrze	powietrze-powietrze
Obciążenie chłodnicze			kW	-	2,6	3,5	5,3	7,0
SEER			W/W	-	9,3	8,5	7,0	6,5
Klasa wydajności energetycznej - chłodzenie				-	A+++	A+++	A++	A++
Roczne zużycie energii - chłodzenie			kWh/a	-	98	146	265	377
Obciążenie cieplne (Tbiv -7°C)			kW	-	2,4	2,6	4,1	4,9
SCOP			W/W	-	4,6	4,6	4,0	4,0
Klasa wydajności energetycznej - grzanie				-	A++	A++	A+	A+
Roczne zużycie energii - grzanie			kWh/a	-	743	791	1435	1730
Osuszanie			l/h	-	1	1,2	1,8	2,4
Maksymalne zużycie energii			W	-	2200	2200	2500	3700
Maksymalny prąd pracy			A	-	9,6	9,6	10,9	16,1
Jednostka wewnętrzna				I21Xi	I26Xi	I35Xi	I50Xi	I70Xi
Prędkość wentylatora	W / Ś / N / C	obr/min	980 / 800 / 690 / 600	1000 / 820 / 710 / 630	1100 / 930 / 750 / 700	1100 / 950 / 800 / 700	1100 / 900 / 800 / 700	
Przepływ powietrza	W / Ś / N / C	m³/h	511 / 403 / 303 / 242	526 / 433 / 352 / 261	569 / 478 / 395 / 292	850 / 750 / 505 / 420	1020 / 830 / 750 / 560	
Poziom ciśnienia akustycznego	W / Ś / N / C	dB(A)	35 / 25 / 21 / 20	36 / 26 / 22 / 20	38 / 27 / 23 / 21	42 / 33 / 27 / 21	47 / 42 / 30 / 26	
Poziom mocy akustycznej		dB(A)	55	55	55	57	64	
Pobór mocy		W	20	24	24	34	62	
Prąd pracy		A	0,1	0,1	0,1	0,1	0,30	
Wymiary netto	S × G × W	mm	802 × 189 × 297	802 × 189 × 297	802 × 189 × 297	965 × 215 × 319	1080 × 226 × 335	
Wymiary brutto	S × G × W	mm	875 × 285 × 380	875 × 285 × 380	875 × 285 × 380	1045 × 305 × 405	1155 × 315 × 415	
Waga netto / Waga brutto			kg	8,6 / 11,1	8,6 / 11,1	8,6 / 11,1	10,9 / 14,2	13,7 / 17,3
Odpływ skroplin			mm	16	16	16	16	16
Jednostka zewnętrzna				-	I26Xo	I35Xo	I50Xo	I70Xo
Prędkość wentylatora	W / Ś / N	obr/min	-	780 / 640 / 450	800 / 710 / 450	810 / 700 / 650	830 / 700 / 550	
Maksymalny przepływ powietrza			m³/h	-	2150	2200	2100	3500
Poziom ciśnienia akustycznego			dB(A)	-	54	55	55	60
Poziom mocy akustycznej			dB(A)	-	60	62	65	67
Wymiary netto	S × G × W	mm	-	765 × 303 × 555	765 × 303 × 555	805 × 330 × 554	890 × 342 × 673	
Wymiary brutto	S × G × W	mm	-	887 × 337 × 610	887 × 337 × 610	915 × 370 × 615	995 × 398 × 740	
Rozstaw mocowań			S × G (mm)	-	452 × 286	452 × 286	511 × 317	663 × 348
Waga netto / Waga brutto			kg	-	26,7/29,1	26,7/29,1	33,5/36,1	43,9/46,9
Czynnik chłodniczy	Typ		-	R32	R32	R32	R32	
	GWP		-	675	675	675	675	
	Ilość (do 5mb)	kg	-	0,62	0,62	0,62	1,10	1,45
		TCO <sub>2</sub> eq		-	0,42	0,42	0,74	0,98
Ilość (pow. 5mb)	g/mb	-	12	12	12	12	24	
Przyłącza rur	Ciecz / Gaz	mm(cale)	Φ6,35 / Φ9,52 (1/4" / 3/8")	Φ6,35 / Φ9,52 (1/4" / 3/8")	Φ6,35 / Φ9,52 (1/4" / 3/8")	Φ6,35 / Φ12,7 (1/4" / 1/2")	Φ9,52 / Φ15,9 (3/8" / 5/8")	
Maksymalna długość instalacji			m	-	25	25	30	50
Maksymalna różnica poziomów			m	-	10	10	20	25
Typ sprężarki				-	Rotacyjna DC	Rotacyjna DC	Rotacyjna DC	Rotacyjna DC
Rodzaj zasilania jednostki zewnętrznej			V-Hz, Ø	220-240-50, 1f	220-240-50, 1f	220-240-50, 1f	220-240-50, 1f	220-240-50, 1f
Zabezpieczenie			A	-	C10	C10	C16	C16
Przewody zasilające: jednostka zewnętrzna			il. × mm²	-	3 × 1,5	3 × 1,5	3 × 2,5	3 × 2,5
Przewody sterujące i zasilające: jedn. zewn. - wewn.			il. × mm²	-	5 × 1,5	5 × 1,5	5 × 2,5	5 × 2,5
Przewody sterujące i zasilające: jednostka Hiro - wewn.			il. × mm²	4 × 1,5	4 × 1,5	4 × 1,5	4 × 1,5	4 × 1,5
Zakres pracy w pomieszczeniu (Chłodzenie / Grzanie)			°C	17-32 / 0-30	17-32 / 0-30	17-32 / 0-30	17-32 / 0-30	17-32 / 0-30
Zakres pracy na zewnątrz (Chłodzenie / Grzanie)			°C	-	-15-50 / -22-30	-15-50 / -22-30	-15-50 / -22-30	-15-50 / -22-30
Kompatybilność z systemami								
1:1 SINGLE					•	•	•	•
1:2 DUAL								
1:X MULTI				•	•	•	•	•

W - Wysoki; Ś - Średni; N - Niski; C - Cichy

Dla jednostki 70Xi o przyłączach Ø9.52 (3/8") i Ø15.9 (5/8") w układach MULTI konieczna redukcja przy jednostce zewnętrznej na Ø6.35 (1/4") i Ø12.7 (1/2")





## Klimatyzator ścienny **Ukura**

**Zachwyci Cię klasyczna biała bryła złamana delikatnymi srebrnymi wykończeniami panelu. Niewielki, bogato wyposażony klimatyzator to komfort, na który zasługujesz.**

Pomimo niewielkich rozmiarów klimatyzator charakteryzuje się dużą wydajnością. Dzięki funkcji turbo eMOTO bardzo szybko osiąga zadaną temperaturę nawet przy niskiej temperaturze zewnętrznej (-20°C).





# UKURA



Szeroki kąt nawiewu eMOTO



Super jonizator iAIR



Grzanie przy -20°C



Sterowanie aplikacją mobilną



Nawiew 4D EMOTO

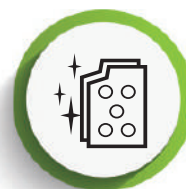

Połączone lamele

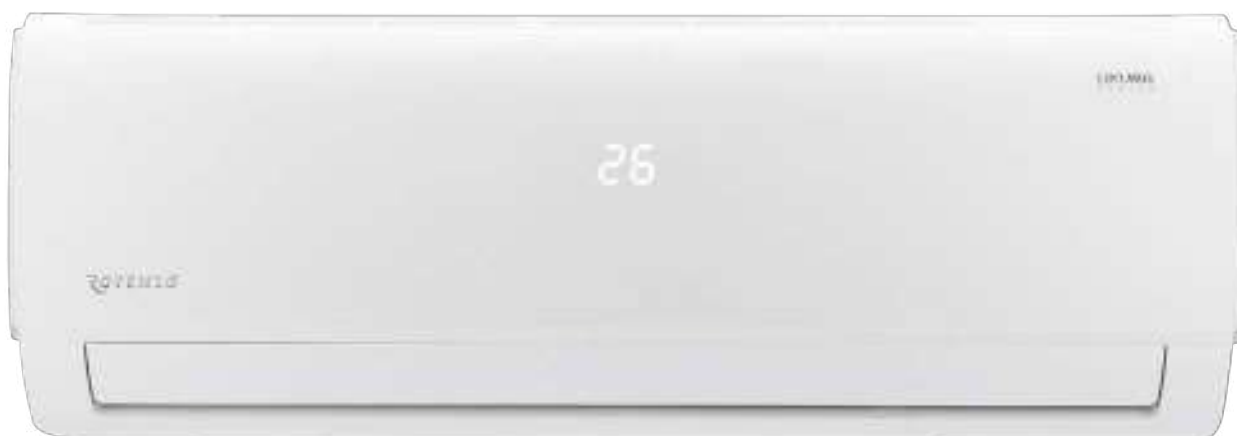

Wiele użytecznych funkcji, w które został wyposażony klimatyzator, w tym: programator czasowy, pamięć ustawiania żaluzji, pamięć autostartu sprawiają, że każdego dnia będziesz cieszył się komfortem użytkowania.

Specjalny tryb pracy iAIR automatycznie oczyszcza i osusza wnętrze klimatyzatora, zapobiegając powstaniu nieprzyjemnych zapachów i namnażaniu się bakterii. Dzięki wymienionym cechom klimatyzator Ukura jest bardzo wygodnym oraz komfortowym w obsłudze i nie ma sobie równych w tej klasie klimatyzatorów.



## Pozłacane **lamelle**

Unikalna złota powłoka w jednostce zewnętrznej i wewnętrznej ma właściwości samoczyszczące, dzięki czemu skutecznie chroni urządzenie przed korozją i zabezpiecza przed namnażaniem bakterii.

106



### **Sterowanie aplikacją mobilną**

Dzięki wykorzystaniu funkcji SMART WiFi oraz modemu WiFi, możesz sterować urządzeniem, za pomocą tabletu lub smartfona zarówno w domu, jak i poza nim.



### **Grzanie nawet przy -20°C**

Zastosowana technologia inwerterowa umożliwia sprawną pracę klimatyzatora nawet przy niskich temperaturach na zewnątrz. Ukura skutecznie ogrzeje pomieszczenie nawet przy -20°C.



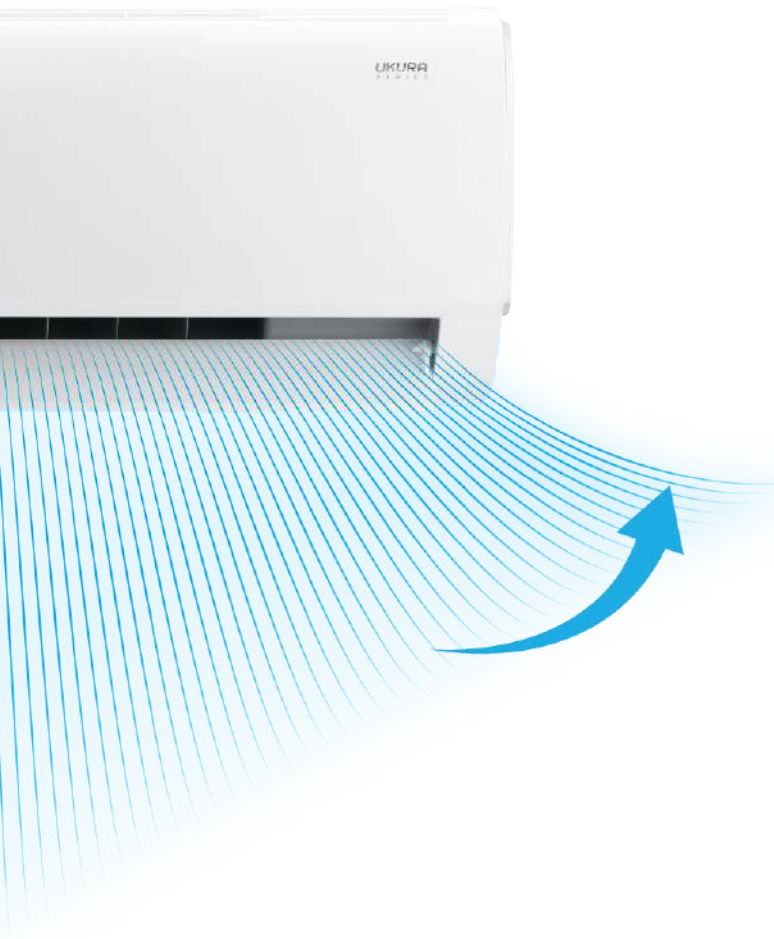

## Szeroki kąt nawiewu eMOTO

Klimatyzator poprzez szeroki zakres strumienia powietrza nawiewanego wydajnie rozprowadza powietrze w pomieszczeniu, zapewniając skuteczne chłodzenie lub grzanie.



### Nawiew powietrza 4D eMOTO

Wbudowane siłowniki umożliwiają sterowanie pracą żaluzji pionowych i poziomych za pomocą pilota lub sterownika ściennego. Gwarantuje to najwyższy komfort obsługi i zapewnia wydajne rozprowadzenie powietrza w pomieszczeniu.



### Super jonizator iAIR

Poprzez wytworzenie ujemnych jonów tlenu Super Jonizator iAIR eliminuje z powietrza wirusy, bakterie, roztocza oraz alergeny. Nieprzyjemne zapachy zostają usunięte praktycznie natychmiast po kontakcie jonizatora z zanieczyszczonym powietrzem.

# Ukura

## 2,6-7,0 kW

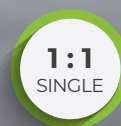
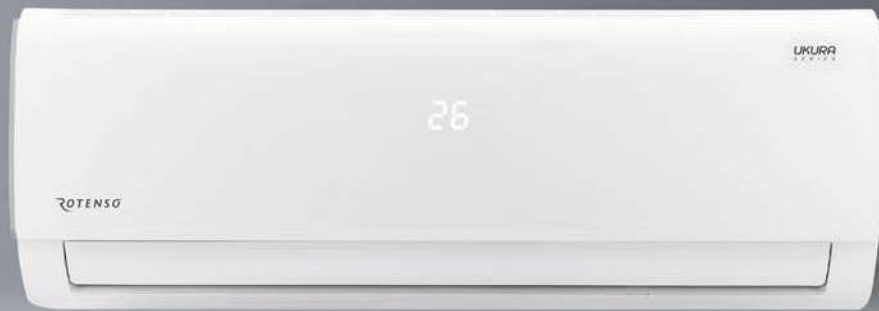

## Cechy Urządzenia

108



Silniki DC SKY®



Digital DC Inverter SKY®



Automatyczne oczyszczanie iAIR



Super jonizator iAIR



Filtr Cold Nano iAIR



Filtr antybakteryjny HEPA iAIR



Filtr elektrostatyczny HD iAIR



Tryb super cichy eMOTO



Automatyczna żaluzja 4D



Tryb turbo eMOTO



System kontroli nawiewu eMOTO



Szeroki kąt nawiewu eMOTO



Funkcja SMART WiFi



Port SMART sterownika przewodowego <sup>(2)</sup>



Ukryty wyświetlacz temperatury SMART



Wł./Wył. wyświetlacza SMART na panelu



Tryb SMART Follow



Pilot bezprzewodowy



Sterownik przewodowy <sup>(1)</sup>



Funkcja ogrzewania SMART 8°C



Pamięć ustawienia żaluzji



Sygnalizacja wycieku czynnika



Funkcja uruchomienia awaryjnego



1W tryb czuwania



Pamięć autorestartu



Antykorozyjne połączone lamele



Tryb cichy



Programator czasowy



Chłodzenie w niskiej temp. zewn. -15°C



Grzanie w niskiej temp. zewn. -20°C



2-stronne odprowadzenie skroplin



Funkcja autodiagnozy



Funkcja snu

1. Sterownik przewodowy dostępny jako opcja

2. Wymagane użycie opcjonalnego sterownika przewodowego SAVA

# Specyfikacja techniczna

Model				Ukura 2,6 kW	Ukura 3,5 kW	Ukura 5,3 kW	Ukura 7,0 kW
Wydajność	Chłodzenie	Nom. (Min. - Maks.)	W	2638 (820-3400)	3517 (1114-4117)	5275 (1817-5832)	7034 (2081-7913)
Pobór mocy		Nom. (Min. - Maks.)	W	732 (100-1240)	1213 (130-1580)	1550 (190-2050)	2600 (320-3150)
Prąd pracy	Grzanie	Nom. (Min. - Maks.)	A	3,2 (0,4-5,4)	5,3 (0,6-6,9)	6,7 (0,8-8,9)	11,3 (1,4-13,7)
Wydajność		Nom. (Min. - Maks.)	W	2931 (820-3370)	3810 (1084-4220)	5568 (1560-6198)	7327 (1612-8371)
Pobór mocy	Grzanie	Nom. (Min. - Maks.)	W	733 (120-1200)	1088 (100-1680)	1570 (220-2410)	2400 (300-2750)
Prąd pracy		Nom. (Min. - Maks.)	A	3,2 (0,5-5,2)	4,7 (0,4-7,3)	6,8 (1,0-8,7)	10,4 (1,3-12,0)
Rodzaj rewersyjnej pompy ciepła				powietrze-powietrze	powietrze-powietrze	powietrze-powietrze	powietrze-powietrze
Obciążenie chłodnicze			kW	2,8	3,6	5,2	7,0
SEER			W/W	6,3	6,1	7,4	6,1
Klasa wydajności energetycznej - chłodzenie				A++	A++	A++	A++
Roczne zużycie energii - chłodzenie			kWh/a	155	221	247	405
Obciążenie cieplne (Tbiv -7°C)			kW	2,6	2,7	4,1	4,8
SCOP			W/W	4,0	4,0	4,0	4,0
Klasa wydajności energetycznej - grzanie				A+	A+	A+	A+
Roczne zużycie energii - grzanie			kWh/a	910	945	1435	1680
Osuszanie			l/h	1	1,2	1,8	2,4
Maksymalne zużycie energii			W	2150	2150	2950	3500
Maksymalny prąd pracy			A	9,3	9,3	13,5	15,2
Jednostka wewnętrzna				U26Xi	U35Xi	U50Xi	U70Xi
Prędkość wentylatora	W / Ś / N / C	obr/min	1030 / 900 / 750 / 590	1150 / 950 / 750 / 590	1130 / 900 / 800 / 640	1130 / 900 / 800 / 660	
Przepływ powietrza	W / Ś / N / C	m³/h	510 / 460 / 350 / 280	590 / 500 / 360 / 300	840 / 680 / 540 / 400	984 / 810 / 673 / 540	
Poziom ciśnienia akustycznego	W / Ś / N / C	dB(A)	39 / 30 / 26 / 21	40 / 34 / 26 / 22	44 / 37 / 30 / 25	45 / 41 / 36 / 28	
Poziom mocy akustycznej		dB(A)	54	55	56	59	
Pobór mocy		W	20	20	34	62	
Prąd pracy		A	0,1	0,1	0,1	0,3	
Wymiary netto	S × G × W	mm	805 × 194 × 285	805 × 194 × 285	957 × 213 × 302	1040 × 220 × 327	
Wymiary brutto	S × G × W	mm	870 × 270 × 365	870 × 270 × 365	1035 × 295 × 385	1120 × 405 × 315	
Waga netto / Waga brutto			kg	7,6 / 9,8	7,6 / 9,8	10 / 13	12,3 / 15,8
Odpływ skroplin			mm	16	16	16	16
Jednostka zewnętrzna				U26Xo	U35Xo	U50Xo	U70Xo
Prędkość wentylatora	W / Ś / N	obr/min	760 / 620 / 450	760 / 620 / 450	740 / 650 / 480	830 / 700 / 550	
Maksymalny przepływ powietrza		m³/h	1750	1800	2100	3500	
Poziom ciśnienia akustycznego		dB(A)	55	56	56	59	
Poziom mocy akustycznej		dB(A)	62	63	63	67	
Wymiary netto	S × G × W	mm	720 × 270 × 495	720 × 270 × 495	805 × 330 × 554	890 × 342 × 673	
Wymiary brutto	S × G × W	mm	835 × 300 × 540	835 × 300 × 540	915 × 370 × 615	995 × 398 × 740	
Rozstaw mocowań		S × G (mm)	452 × 255	452 × 255	511 × 317	663 × 348	
Waga netto / Waga brutto			kg	23,2 / 25,0	23,2 / 25,0	32,7 / 35,4	42,9 / 45,9
Czynnik chłodniczy	Typ		R32	R32	R32	R32	
	GWP		675	675	675	675	
	Ilość (do 5mb)	kg	0,55	0,55	1,08	1,42	
		TCO <sub>2</sub> eq		0,37	0,37	0,73	0,96
Ilość (pow. 5mb)	g/mb	12	12	12	24		
Przyłącza rur	Ciecz / Gaz	mm(cale)	Φ6,35 / Φ9,52 (1/4" / 3/8")	Φ6,35 / Φ9,52 (1/4" / 3/8")	Φ6,35 / Φ12,7 (1/4" / 1/2")	Φ9,52 / Φ15,9 (3/8" / 5/8")	
Maksymalna długość instalacji			m	25	25	30	50
Maksymalna różnica poziomów			m	10	10	20	25
Typ sprężarki				Rotacyjna DC	Rotacyjna DC	Rotacyjna DC	Rotacyjna DC
Rodzaj zasilania jednostki zewnętrznej		V-Hz, Ø	220-240-50, 1f	220-240-50, 1f	220-240-50, 1f	220-240-50, 1f	
Zabezpieczenie			A	C10	C10	C16	C16
Przewody zasilające: jednostka zewnętrzna			il. × mm²	3 × 1,5	3 × 1,5	3 × 2,5	3 × 2,5
Przewody sterujące i zasilające: jedn. zewn. - wewn.			il. × mm²	5 × 1,5	5 × 1,5	5 × 2,5	5 × 2,5
Przewody sterujące i zasilające: jednostka Hiro - wewn.			il. × mm²	-	-	-	-
Zakres pracy w pomieszczeniu (Chłodzenie / Grzanie)			°C	17~32 / 0~30	17~32 / 0~30	17~32 / 0~30	17~32 / 0~30
Zakres pracy na zewnątrz (Chłodzenie / Grzanie)			°C	-15~50 / -20~30	-15~50 / -20~30	-15~50 / -20~30	-15~50 / -20~30
Kompatybilność z systemami							
1:1 SINGLE				•	•	•	•
1:2 DUAL							
1:X MULTI							





110

## Klimatyzator ścienny **Roni**

**Posiada wszystko czego potrzebujesz,  
aby cieszyć się komfortem przebywania  
w klimatyzowanym wnętrzu.**

To klasyk i bestseller w ofercie Rotenso. Jego zaletą jest niewielki rozmiar pozwalający na dyskretny montaż, szczególnie gdy do dyspozycji jest ograniczona przestrzeń. Optymalne parametry i pakiet niezbędnych funkcji sprawia, że klimatyzator Roni to doskonały wybór.



# RONI

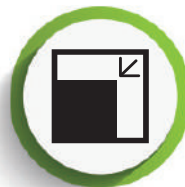

Kompaktowe  
wymiary



Nawiew 4D  
EMOTO



Połączone  
lamele



Sterowanie  
aplikacją mobilną



Grzanie przy  
-20°C



9 etapów  
oczyszczania  
powietrza



Klasyczny, biały wygląd, delikatnie złamany złotą linią, idealnie wkomponuje się w wystrój pomieszczenia. Tryb super cichy eMOTO zapewni wygodę użytkowania jednostki, a programator czasowy ułatwi utrzymanie odpowiedniej temperatury.

Funkcja automatycznego oczyszczania iAIR zapobiega namnażaniu się bakterii oraz powstawaniu nieprzyjemnych zapachów.

Filtr elektrostatyczny HD iAIR oczyszcza powietrze w pomieszczeniu, skutecznie poprawiając komfort oddychania.



## Połączone **lamelle**

Efektywnie zabezpieczają klimatyzator przed korozją i rozwojem bakterii na lamelach jednostki wewnętrznej i zewnętrznej.

112



### **Grzanie nawet przy -20°C**

Zastosowana technologia umożliwia sprawną pracę klimatyzatora nawet w ekstremalnych warunkach pogodowych. Klimatyzator skutecznie ogrzeje pomieszczenie nawet przy niskich temperaturach zewnętrznych.



### **Sterowanie aplikacją mobilną**

Dzięki wykorzystaniu funkcji SMART WiFi oraz modemu WiFi urządzeniem możesz sterować za pomocą tabletu lub smartfona zarówno w domu, jak i poza nim.





## Kompaktowe **wymiary**

Sprawni się doskonale wszędzie tam gdzie jest ograniczona przestrzeń. Urządzenie mimo kompaktowych rozmiarów zachowuje wysoką wydajność.



### **9 etapowy system oczyszczania powietrza PureR Stage**

System zdrowego powietrza składa się aż z 9 etapów oczyszczania i filtracji powietrza, dzięki czemu usuwa z otoczenia większość szkodliwych bakterii, wirusów, roztoczy i grzybów, abyś mógł oddychać czystym i zdrowym powietrzem.



### **Nawiew powietrza 4D**

Klimatyzator poprzez szeroki zakres strumienia powietrza nawiewanego wydajnie rozprowadza je w pomieszczeniu, zapewniając skuteczne chłodzenie lub grzanie.

# Roni

2,6-6,8 kW

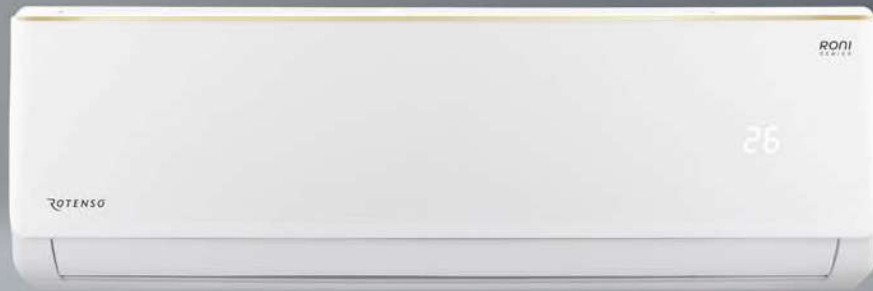

## Cechy Urządzenia

114



Silniki DC SKY®



Digital DC Inverter SKY®



Automatyczne oczyszczanie iAIR



Funkcja snu



Filtr 3w1 (Ka + Si.Ion + wit.C) iAIR (1)(3)



Filtr 3w1 (Fot. + Ak.W + Nano) iAIR (2)(3)



Filtr elektrostatyczny HD iAIR



Tryb super cichy eMOTO



Nawiew powietrza 4D eMOTO (3)



Tryb turbo eMOTO



System kontroli nawiewu eMOTO



Szeroki kąt nawiewu eMOTO



Funkcja SMART WiFi (4)



Ukryty wyświetlacz temperatury SMART



Wł./wył. wyświetlacza SMART na panelu



Tryb SMART Follow



Pilot bezprzewodowy



Sygnalizacja wycieku czynnika



Funkcja uruchomienia awaryjnego



Pamięć autorestartu



Antykorozyjne pozłacane lamele (3)



Programator czasowy



Chłodzenie w niskiej temp. zewn. -15°C



Grzanie w niskiej temp. zewn. -20°C



2-stronne odprowadzenie skroplin



Funkcja autodiagnozy



Automatyczna żaluzja 4D

1. Filtr iAIR 3w1: Katechiny + Silver Ion + witamina C

2. Filtr iAIR 3w1: Fotokatalityczny + Aktywny węgiel + Cold Nano

3. Funkcja dostępna w wybranych modelach jednostki wewnętrznej

4. Wymagane zakupu opcjonalnego WiFi w modelu R70Wi

# Specyfikacja techniczna

Model				Roni 2,6 kW	Roni 3,4 kW	Roni 5,1 kW	Roni 6,8 kW
Wydajność	Chłodzenie	Nom. (Min. - Maks.)	W	2600 (940-3300)	3400 (1000-3770)	5100 (1250-5910)	6810 (1830-7800)
Pobór mocy		Nom. (Min. - Maks.)	W	825 (240-1380)	1130 (290-1500)	1580 (330-2340)	2257 (410-2824)
Prąd pracy		Nom. (Min. - Maks.)	A	3,6 (1,0-6,0)	4,9 (1,3-6,3)	6,9 (1,4-10,2)	9,8 (1,8-12,3)
Wydajność	Grzanie	Nom. (Min. - Maks.)	W	2610 (940-3360)	3420 (1000-3810)	5100 (1250-6070)	6870 (1850-7900)
Pobór mocy		Nom. (Min. - Maks.)	W	767 (240-1552)	1005 (290-1720)	1374 (340-2520)	2063 (420-3005)
Prąd pracy		Nom. (Min. - Maks.)	A	3,3 (1,0-6,7)	4,4 (1,3-7,5)	6,0 (1,5-11,0)	9,0 (1,8- 13,0)
Rodzaj rewersyjnej pompy ciepła				powietrze-powietrze	powietrze-powietrze	powietrze-powietrze	powietrze-powietrze
Obciążenie chłodnicze			kW	2,6	3,4	5,1	6,8
SEER			W/W	6,1	6,1	6,1	6,1
Klasa wydajności energetycznej - chłodzenie				A++	A++	A++	A++
Roczne zużycie energii - chłodzenie			kWh/a	149	195	293	390
Obciążenie cieplne (Tbiv -7°C)			kW	2,0	2,1	3,6	4,5
SCOP			W/W	4,0	4,0	4,0	4,0
Klasa wydajności energetycznej - grzanie				A+	A+	A+	A+
Roczne zużycie energii - grzanie			kWh/a	700	735	1330	1680
Osuszanie			l/h	1,0	1,2	1,5	1,8
Maksymalne zużycie energii			W	1552	1720	2520	3005
Maksymalny prąd pracy			A	6,7	7,5	10,9	13,1
Jednostka wewnętrzna				R26Xi	R35Xi	R50Xi	R70Xi
Prędkość wentylatora	T / W / Ś / N / C	obr/min	1400 / 1300 / 1100 / 1000 / 900	1350 / 1200 / 1000 / 850 / 750	1400 / 1260 / 1050 / 870 / 800	1250 / 1200 / 1050 / 950 / 800	
Przepływ powietrza	T / W / Ś / N / C	m³/h	490 / 390 / 330 / 300 / 270	550 / 510 / 430 / 390 / 350	800 / 710 / 620 / 530 / 440	980 / 920 / 800 / 690 / 540	
Poziom ciśnienia akustycznego	T / W / Ś / N / C	dB(A)	40 / 37 / 33 / 25 / 22	40 / 37 / 33 / 25 / 22	43 / 41 / 38 / 35 / 27	44 / 41 / 38 / 34 / 30	
Poziom mocy akustycznej		dB(A)	50	50	55	57	
Pobór mocy		W	30	35	45	50	
Prąd pracy		A	0,1	0,1	0,2	0,2	
Wymiary netto	S × G × W	mm	698 × 205 × 255	777 × 205 × 250	910 × 205 × 292	1010 × 220 × 315	
Wymiary brutto	S × G × W	mm	765 × 260 × 335	850 × 275 × 320	977 × 276 × 367	1094 × 300 × 386	
Waga netto / Waga brutto			kg	6,5 / 8,5	8 / 10,5	10 / 13	13 / 16
Odpływ skroplin			mm	16	16	16	16
Jednostka zewnętrzna				R26Xo	R35Xo	R50Xo	R70Xo
Prędkość wentylatora	T / W / Ś / N / C	obr/min	930 / 930 / 830 / 730 / 630	1000 / 910 / 830 / 710 / 710	910 / 830 / 710 / 630 / 450	930 / 830 / 690 / 570 / 450	
Maksymalny przepływ powietrza		m³/h	1700	1700	2600	3000	
Poziom ciśnienia akustycznego		dB(A)	50	50	55	57	
Poziom mocy akustycznej		dB(A)	60	60	65	67	
Wymiary netto	S × G × W	mm	740 × 253 × 459	740 × 253 × 459	794 × 347 × 602	845 × 336 × 693	
Wymiary brutto	S × G × W	mm	765 × 310 × 481	765 × 310 × 481	895 × 385 × 645	960 × 400 × 732	
Rozstaw mocowań		S × G (mm)	362 × 256	362 × 256	516 × 314	586 × 347	
Waga netto / Waga brutto			kg	22 / 24	22 / 24	35 / 38	40 / 43
Czynnik chłodniczy	Typ		R32	R32	R32	R32	
	GWP		675	675	675	675	
	Ilość (do 5mb)	kg	0,45	0,49	1,0	1,14	
		TCO <sub>2</sub> eq	0,30	0,33	0,67	0,77	
Ilość (pow. 5mb)	g/mb	12	12	12	12		
Przyłącza rur	Ciecz / Gaz	mm(cale)	Φ6,35 / Φ9,52 (1/4" / 3/8")	Φ6,35 / Φ9,52 (1/4" / 3/8")	Φ6,35 / Φ9,52 (1/4" / 3/8")	Φ6,35 / Φ12,7 (1/4" / 1/2")	
Maksymalna długość instalacji		m	25	25	25	25	
Maksymalna różnica poziomów		m	10	10	10	10	
Typ sprężarki				Rotacyjna DC	Rotacyjna DC	Rotacyjna DC	Rotacyjna DC
Rodzaj zasilania jednostki zewnętrznej		V-Hz, Ø	220-240-50, 1f	220-240-50, 1f	220-240-50, 1f	220-240-50, 1f	
Zabezpieczenie		A	C16	C16	C20	C25	
Przewody zasilające: jednostka zewnętrzna		il. × mm²	3 × 1,5	3 × 1,5	3 × 2,5	3 × 2,5	
Przewody sterujące i zasilające: jedn. zewn. - wewn.		il. × mm²	4 × 1	4 × 1	4 × 1	4 × 1	
Przewody sterujące i zasilające: jednostka Hiro - wewn.		il. × mm²	-	-	-	-	
Zakres pracy w pomieszczeniu (Chłodzenie / Grzanie)		°C	17~32 / 0~30	17~32 / 0~30	17~32 / 0~30	17~32 / 0~30	
Zakres pracy na zewnątrz (Chłodzenie / Grzanie)		°C	-15~53 / -20~30	-15~53 / -20~30	-15~53 / -20~30	-15~53 / -20~30	
Kompatybilność z systemami							
1:1 SINGLE				•	•	•	•
1:2 DUAL							
1:X MULTI							





## Klimatyzator kasetonowy **Tenji**

**Nawiew 360°, zaawansowane funkcje starowania oraz możliwość dyskretnego montażu nowoczesnego urządzenia to zalety, które sprawiają, że polubisz nową kasetę Tenji.**

Dla komfortu osób przebywających w pomieszczeniu obwodowy nawiew (360°) kieruje uwalniane strumienie powietrza. Aż czterema żaluzjami i dodatkowo półokrągłymi otworami w kierunku sufitu, skąd powietrze opada delikatnie w dół pomieszczenia.

Możliwość niezależnego sterowania każdą z czterech żaluzji pozwala optymalnie dostosować przepływ powietrza do potrzeb wynikających z rozkładu stref w pomieszczeniu oraz aktywności przebywających w nim osób.





# TENJ



Świeże  
powietrze



Wbudowana  
pompka skroplin



Nawiew  
360°



Wyświetlacz  
LCD



Funkcja  
SMART WiFi



Łatwy montaż  
i serwis

117



Panel opcjonalny





## Dopływ świeżego powietrza\*

Umożliwia dostarczenie dodatkowym kanałem do klimatyzatora świeżego powietrza z zewnątrz. Pozwala to jednocześnie chłodzić i wentylować pomieszczenie.

\* Funkcja dostępna w wybranych modelach jednostki wewnętrznej.

118



### Wyświetlacz LCD

Informacje o temperaturze oraz włączonych funkcjach można odczytać bezpośrednio z estetycznego i czytelnego wyświetlacza, wbudowanego w narożu obudowy.



### Inteligentne sterowanie opcją WiFi

Dzięki wykorzystaniu systemu inteligentnego sterowania Smart WiFi, pracą klimatyzatora może sterować kilku użytkowników za pomocą tabletu lub smartfona zarówno z domu, jak i poza nim.





## Wbudowana pompka skroplin

Kompaktowa budowa udoskonalonego urządzenia pozwoliła na wyposażenie klimatyzatora w zewnętrzną pompkę skroplin, co umożliwia szybki serwis. Dzięki temu usprawnieniu zaoszczędzisz zarówno przestrzeń, jak i pieniądze.

119



### Nowa konstrukcja

Nowa konstrukcja kasety Tenji pozwoliła zwiększyć efektywność przepływu powietrza o 20% przy jednoczesnej redukcji poziomu głośności o 4dB(A). Udoskonalona budowa pozwala też na szybszy oraz łatwiejszy montaż i serwis urządzenia.



### Nawiew 360°

Dzięki konstrukcji nawiewu z czterech stron, klimatyzator Tenji wydajnie rozprowadza powietrze w pomieszczeniu, zapewniając skuteczne chłodzenie lub grzanie.





# Tenji

## 2,1-15,5 kW

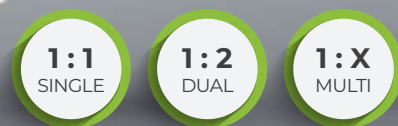
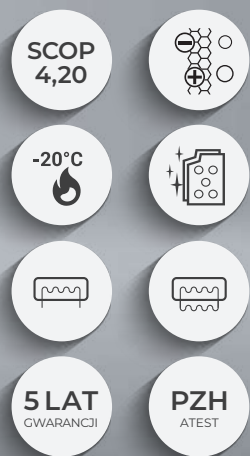

## Cechy Urządzenia

Silniki DC SKY <sup>®</sup>	Digital DC Inverter SKY <sup>®</sup>	Automatyczne oczyszczanie iAIR	Filtr elektrostatyczny HD iAIR	Szeroki kąt nawiewu eMOTO	Tryb turbo eMOTO	System kontroli nawiewu eMOTO	Funkcja SMART WiFi <sup>(3)</sup>
Czujnik wilgotności <sup>(2)(6)</sup>	Port SMART sterownika przewodowego	Ukryty wyświetlacz temperatury SMART <sup>(2)</sup>	Wł./wył. wyświetlacza SMART na panelu	Pilot bezprzewodowy <sup>(4)</sup>	Sterownik przewodowy <sup>(1)</sup>	Tryb SMART Follow	Funkcja ogrzewania SMART 8°C <sup>(5)</sup>
Pamięć ustawienia żaluzji	Kompensacja temperatury	Signalizacja wycieku freonu	Funkcja uruchomienia awaryjnego	Pamięć autorestartu	Antykorozyjne pozłacane lamele	Grzałka tacy ociekowej	Grzałka karteru sprężarki
Programator czasowy	Chłodzenie w niskiej temp. zewn. -15°C	Grzanie w niskiej temp. zewn. -20°C	Funkcja autodiagnozy	Automatyczna żaluzja	Funkcja snu	Wbudowana pompka skroplin	Świeże powietrze
Wyjście zdalne wł./wył.	Wyjście alarmowe	Wyjście pod sterownik centralny	Nawiew powietrza 4-stronny <sup>(2)</sup>	Nawiew powietrza 360° <sup>(2)</sup>	Indywidualne sterowanie żaluzjami <sup>(2)</sup>	Dodatkowy nawiew powietrza <sup>(2)</sup>	Syncro - praca symultaniczna <sup>(2)</sup>

1. Sterownik przewodowy dostępny jako opcja 2. Funkcja dostępna w wybranych modelach jednostki wewnętrznej 3. Wymagany zakup opcjonalnego WiFi w jednostkach wewnętrznych o mocach 2,1 - 5,0 kW  
 4. Model pilota zależny od modelu jednostki wewnętrznej 5. Funkcja niedostępna w systemie Multi Split 6. Funkcja dostępna wyłącznie z poziomu aplikacji



# Specyfikacja techniczna

Model				Tenji 2,1 kW	Tenji 2,6 kW	Tenji 3,5 kW	Tenji 5,3 kW	Tenji 7,0 kW	
Wydajność	Chłodzenie	Nom. (Min. - Maks.)	W	2051	2638	3516 (850 - 4110)	5275 (2901-5594)	7033 (3320-7912)	
Pobór mocy		Nom. (Min. - Maks.)	W	-	-	1010 (168 - 1434)	1633 (720-2088)	2320 (780-2748)	
Prąd pracy		Nom. (Min. - Maks.)	A	-	-	4,4 (0,7 - 6,2)	7,2 (3,2-9,2)	10,1 (3,4-11,9)	
Wydajność	Grzanie	Nom. (Min. - Maks.)	W	2345	2931	3810 (470 - 4310)	5570 (2374-6096)	7620 (2807-8939)	
Pobór mocy		Nom. (Min. - Maks.)	W	-	-	1019 (124 - 1376)	1540 (700-1930)	1900 (610-2700)	
Prąd pracy		Nom. (Min. - Maks.)	A	-	-	4,4 (0,5 - 6,0)	6,8 (3,1-8,5)	8,3 (2,7-11,7)	
Rodzaj rewersyjnej pompy ciepła				powietrze-powietrze	powietrze-powietrze	powietrze-powietrze	powietrze-powietrze	powietrze-powietrze	
Obciążenie chłodnicze			kW	-	-	3,5	5,3	7,0	
SEER			W/W	-	-	6,6	6,3	6,2	
Klasa wydajności energetycznej - chłodzenie				-	-	A++	A++	A++	
Roczne zużycie energii - chłodzenie			kWh/a	-	-	186	294	395	
Obciążenie cieplne (Tbiv -7°C)			kW	-	-	2,7	4,2	6	
SCOP			W/W	-	-	4,1	4,0	4,0	
Klasa wydajności energetycznej - grzanie				-	-	A+	A+	A+	
Roczne zużycie energii - grzanie			kWh/a	-	-	922	1470	2100	
Osuszanie			l/h	-	-	1,2	1,8	2,4	
Maksymalne zużycie energii			W	-	-	1850	2950	3700	
Maksymalny prąd pracy			A	-	-	8	12,8	16,1	
Jednostka wewnętrzna				T21Xi	T26Xi	T35Xi	T50Xi	T70Xi	
Prędkość wentylatora		T / W / Ś / N	obr/min	600 / 520 / 460 / 365	600 / 520 / 460 / 365	700 / 600 / 500 / 400	752 / 664 / 576 / 457	608 / 552 / 496 / 420	
Przepływ powietrza		T / W / Ś / N	m³/h	580 / 500 / 450 / 310	580 / 500 / 450 / 310	620 / 510 / 420 / 330	720 / 670 / 620 / 500	1300 / 1140 / 1000 / 900	
Poziom ciśnienia akustycznego		T / W / Ś / N	dB(A)	38 / 33 / 30 / 23	38 / 33 / 30 / 23	41 / 36 / 33 / 25	43 / 39 / 35 / 29	45 / 42 / 39 / 27	
Poziom mocy akustycznej			dB(A)	53	53	56	57	57	
Pobór mocy			W	40	45	45	102	127	
Prąd pracy			A	0,18	0,18	0,20	0,44	0,55	
Wymiary netto		S × G × W	mm	570 × 570 × 260	570 × 570 × 260	570 × 570 × 260	570 × 570 × 260	830 × 830 × 205	
Wymiary brutto		S × G × W	mm	662 × 662 × 317	662 × 662 × 317	662 × 662 × 317	662 × 662 × 317	910 × 910 × 250	
Waga netto / Waga brutto			kg	14,5 / 17,3	14,5 / 17,3	16,3 / 20,4	16,2 / 21,4	21,6 / 25,4	
Odpyły skroplin			mm	25	25	25	25	32	
Panel	Model			TCCX2p	TCCX2p	TCCX2p	TCCX2p	TSCX2p	
	Wymiary netto		S × G × W	mm	647 × 647 × 50	647 × 647 × 50	647 × 647 × 50	647 × 647 × 50	950 × 950 × 55
	Wymiary brutto		S × G × W	mm	715 × 715 × 123	715 × 715 × 123	715 × 715 × 123	715 × 715 × 123	1035 × 1035 × 90
	Waga netto / Waga brutto			kg	2,5 / 4,5	2,5 / 4,5	2,5 / 4,5	2,5 / 4,5	6 / 9
Jednostka zewnętrzna				-	-	U035Xo	U050Xo	U070Xo	
Prędkość wentylatora		W / Ś / N	obr/min	-	-	780 / 600 / 500	790 / 650 / 550	800 / 700 / 580	
Maksymalny przepływ powietrza			m³/h	-	-	2200	2400	3500	
Poziom ciśnienia akustycznego			dB(A)	-	-	54	55	61	
Poziom mocy akustycznej			dB(A)	-	-	60	63	67	
Wymiary netto		S × G × W	mm	-	-	765 × 303 × 555	805 × 330 × 554	890 × 342 × 673	
Wymiary brutto		S × G × W	mm	-	-	887 × 337 × 610	915 × 370 × 615	995 × 398 × 740	
Rozstaw mocowań		S × G	(mm)	-	-	452 × 286	511 × 317	663 × 348	
Waga netto / Waga brutto			kg	-	-	26,6 / 29,0	32,5 / 35,2	43,9 / 46,9	
Czynnik chłodniczy	Typ			-	-	R32	R32	R32	
	GWP			-	-	675	675	675	
	Ilość (do 5mb)		kg	-	-	0,72	1,15	1,5	
			TCO <sub>2</sub> eq	-	-	0,49	0,78	1,01	
Ilość (pow. 5mb)			g/mb	-	-	12	12	24	
Przyłącza rur		Ciecz / Gaz	mm(cale)	Φ6,35 / Φ9,52 (1/4" / 3/8")	Φ6,35 / Φ9,52 (1/4" / 3/8")	Φ6,35 / Φ9,52 (1/4" / 3/8")	Φ6,35 / Φ12,7 (1/4" / 1/2")	Φ9,52 / Φ15,9 (3/8" / 5/8")	
Maksymalna długość instalacji			m	-	-	25	30	50	
Maksymalna różnica poziomów			m	-	-	10	20	25	
Typ sprężarki				-	-	Rotacyjna DC	Rotacyjna DC	Rotacyjna DC	
Rodzaj zasilania jednostki zewnętrznej		V-Hz, Ø		220-240-50, 1f	220-240-50, 1f	220-240-50, 1f	220-240-50, 1f	220-240-50, 1f	
Zabezpieczenie		A		-	-	C10	C16	C16	
Przewody zasilające: jednostka zewnętrzna		il. × mm²		Dane w HIRO	Dane w HIRO	3 × 1,5	3 × 2,5	3 × 2,5	
Przewody sterujące i zasilające: jedn. zewn. - wewn.		il. × mm²		4 × 1	4 × 1	4 × 1	4 × 1	4 × 1	
Zakres pracy w pomieszczeniu (Chłodzenie / Grzanie)		°C		17-32 / 0-30	17-32 / 0-30	17-32 / 0-30	17-32 / 0-30	17-32 / 0-30	
Zakres pracy na zewnątrz (Chłodzenie / Grzanie)		°C		-	-	-15-50 / -20-24	-15-50 / -20-24	-15-50 / -20-24	
Kompatybilność z systemami									
1:1 SINGLE						●	●	●	
1:2 DUAL								●	
1:X MULTI				●	●	●	●	●	

T - Turbo; W - Wysoki; Ś - Średni; N - Niski

Dla jednostki T70Xi o przyłączach Ø9.52 (3/8") i Ø15.9 (5/8") w układach MULTI konieczna redukcja przy jednostce zewnętrznej na Ø6.35 (1/4") i Ø12.7 (1/2")

# Specyfikacja techniczna

Model			Tenji 8,8 kW	Tenji 10,5 kW	Tenji 12,1 kW	Tenji 14,0 kW	Tenji 15,5 kW
Wydajność	Chłodzenie	Nom. (Min. - Maks.)	W 8792 (3927-9478)	10541 (3984-12015)	12130 (4153-13054)	14067 (4517-15125)	15533 (4602-16705)
Pobór mocy		Nom. (Min. - Maks.)	W 2750 (840-3000)	3710 (870-4150)	4200 (980-4650)	4650 (980-5900)	5010 (990-6200)
Prąd pracy		Nom. (Min. - Maks.)	A 12 (3,7-13)	9,3 (2,2-10,4)	18,3 (4,3-20,2)	11,6 (2,5-14,8)	12,5 (2,5-15,5)
Wydajność	Grzanie	Nom. (Min. - Maks.)	W 9381 (2696-10765)	11137 (2784-13642)	13481 (3371-14947)	16119 (3986-16984)	18172 (4396-19928)
Pobór mocy		Nom. (Min. - Maks.)	W 2450 (680-3550)	3120 (780-4050)	3755 (987-4382)	4780 (988-5500)	5550 (1020-6700)
Prąd pracy		Nom. (Min. - Maks.)	A 10,7 (3,0-15,4)	7,8 (1,9-10,1)	16,3 (4,3-19)	12 (2,5-13,8)	13,9 (2,6-16,8)
Rodzaj rewersyjnej pompy ciepła			powietrze-powietrze	powietrze-powietrze	powietrze-powietrze	powietrze-powietrze	powietrze-powietrze
Obciążenie chłodnicze			kW 8,8	10,5	12,1	14,0	15,3
SEER			W/W 6,6	6,7	6,1	6,1	6,3
Klasa wydajności energetycznej - chłodzenie			A++	A++	A++	A++	A++
Roczne zużycie energii - chłodzenie			kWh/a 467	583	700	810	860
Obciążenie cieplne (Tbiv -7°C)			kW 7,4	8,5	9,5	11	11,9
SCOP			W/W 4,2	4,0	4,0	4,0	4,0
Klasa wydajności energetycznej - grzanie			A+	A+	A+	A+	A+
Roczne zużycie energii - grzanie			kWh/a 2467	2872	3275	3860	4190
Osuszanie			l/h 3,0	3,6	4,2	4,8	5,5
Maksymalne zużycie energii			W 4500	5000	5000	6900	7500
Maksymalny prąd pracy			A 19,5	12,5	22	17,3	14,0
Jednostka wewnętrzna			T90Xi	T100Xi	T120Xi	T140Xi	T160Xi
Prędkość wentylatora	T / W / Ś / N	obr/min	660 / 600 / 550 / 470	700 / 630 / 570 / 500	712 / 648 / 584 / 510	712 / 648 / 584 / 510	736 / 672 / 608 / 523
Przepływ powietrza	T / W / Ś / N	m³/h	1720 / 1550 / 1400 / 1200	1800 / 1600 / 1400 / 1200	1900 / 1750 / 1600 / 1420	1970 / 1780 / 1580 / 1400	2000 / 1850 / 1650 / 1480
Poziom ciśnienia akustycznego	T / W / Ś / N	dB(A)	49 / 47 / 44 / 38	50 / 47 / 44 / 39	51 / 48 / 46 / 38	51 / 48 / 46 / 37	53 / 50 / 48 / 40
Poziom mocy akustycznej		dB(A)	63	63	65	65	65
Pobór mocy		W	138	146	152	157	157
Prąd pracy		A	0,60	0,63	0,66	0,68	0,68
Wymiary netto	S × G × W	mm	830 × 830 × 245	830 × 830 × 245	830 × 830 × 287	830 × 830 × 287	830 × 830 × 287
Wymiary brutto	S × G × W	mm	910 × 910 × 290	910 × 910 × 290	910 × 910 × 330	910 × 910 × 330	910 × 910 × 330
Waga netto / Waga brutto			kg 24,6 / 28,6	27,2 / 31,2	29,3 / 33,5	29,3 / 33,5	29,3 / 33,5
Odpyły skroplin			mm 25	25	25	25	25
Panel	Model		TSCX2p	TSCX2p	TSCX2p	TSCX2p	TSCX2p
	Wymiary netto	S × G × W	mm 950 × 950 × 55	950 × 950 × 55	950 × 950 × 55	950 × 950 × 55	950 × 950 × 55
	Wymiary brutto	S × G × W	mm 1035 × 1035 × 90	1035 × 1035 × 90	1035 × 1035 × 90	1035 × 1035 × 90	1035 × 1035 × 90
	Waga netto / Waga brutto		kg	6 / 9	6 / 9	6 / 9	6 / 9
Jednostka zewnętrzna			UO90Xo	UO100Xo	UO120Xo	UO140Xo	UO160Xo
Prędkość wentylatora	W / Ś / N	obr/min	900 / 750 / 550	950 / 850 / 700	950 / 850 / 750	920 / 830 / 650	920 / 830 / 650
Maksymalny przepływ powietrza			m³/h 3800	4000	4500	7500	7500
Poziom ciśnienia akustycznego			dB(A) 62	62	64	65	65
Poziom mocy akustycznej			dB(A) 70	70	71	73	73
Wymiary netto	S × G × W	mm	946 × 410 × 810	946 × 410 × 810	946 × 410 × 810	952 × 415 × 1333	952 × 415 × 1333
Wymiary brutto	S × G × W	mm	1090 × 500 × 885	1090 × 500 × 885	1090 × 500 × 885	1095 × 495 × 1480	1095 × 495 × 1480
Rozstaw mocowań	S × G	(mm)	673 × 403	673 × 403	673 × 403	634 × 404	634 × 404
Waga netto / Waga brutto			kg 52,8 / 57,3	66,9 / 71,5	71,0 / 75,0	103,7 / 118,3	107,0 / 121,2
Czynnik chłodniczy	Typ		R32	R32	R32	R32	R32
	GWP		675	675	675	675	675
	Ilość (do 5mb)	kg	2,0	2,4	2,8	2,9	3,0
		TCO <sub>2</sub> eq	1,35	1,62	1,89	1,96	2,03
Ilość (pow. 5mb)	g/mb	24	24	24	24	24	
Przyłącza rur	Ciecz / Gaz	mm(cale)	Φ9,52 / Φ15,9 (3/8" / 5/8")	Φ9,52 / Φ15,9 (3/8" / 5/8")	Φ9,52 / Φ15,9 (3/8" / 5/8")	Φ9,52 / Φ15,9 (3/8" / 5/8")	Φ9,52 / Φ15,9 (3/8" / 5/8")
Maksymalna długość instalacji			m 50	75	75	75	75
Maksymalna różnica poziomów			m 25	30	30	30	30
Typ sprężarki			Rotacyjna DC	Rotacyjna DC	Rotacyjna DC	Rotacyjna DC	Rotacyjna DC
Rodzaj zasilania jednostki zewnętrznej			V-Hz, Ø 220-240-50, 1f	380-420-50, 3f	220-240-50, 1f	380-420-50, 3f	380-420-50, 3f
Zabezpieczenie			A C20	C10/3	C25	C16/3	C16/3
Przewody zasilające: jednostka zewnętrzna			il. × mm² 3 × 2,5	5 × 2,5	3 × 2,5	5 × 2,5	5 × 2,5
Przewody sterujące i zasilające: jedn. zewn. - wewn.			il. × mm² 4 × 1	4 × 1	4 × 1	4 × 1	4 × 1
Zakres pracy w pomieszczeniu (Chłodzenie / Grzanie)			°C 17-32 / 0-30	17-32 / 0-30	17-32 / 0-30	17-32 / 0-30	17-32 / 0-30
Zakres pracy na zewnątrz (Chłodzenie / Grzanie)			°C -15-50 / -20-24	-15-50 / -20-24	-15-50 / -20-24	-15-50 / -20-24	-15-50 / -20-24
Kompatybilność z systemami							
1:1 SINGLE			•	•	•	•	•
1:2 DUAL			•				
1:X MULTI							



## Klimatyzator Jato

**Klimatyzator przypodłogowo-podsufitowy Jato to uniwersalne urządzenie, z którym zrobisz co zechcesz. W zależności od potrzeb zamontujesz go na ścianie (w pionie), jak i na suficie (w poziomie).**

Jest dostępny w 7 wydajnościach (od 5,3 kW do 15,8 kW) i w klasie chłodzenia A++. Klimatyzator Jato dysponuje wydajnym, dalekim zasięgiem nawiewanego powietrza, umożliwiając tym samym schładzanie dużych pomieszczeń (np. sale konferencyjne i bankietowe, poczekalnie, sale obsługi klienta). Połączone lamele poprawiają wydajność urządzenia i efektywnie zabezpieczają klimatyzator przed korozją. Klimatyzatory Jato charakteryzują się szerokimi możliwościami sterowania.







# JATC



Daleki zasięg  
nawiewu

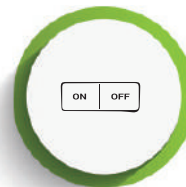

Wyjście zdalne  
wł./wył.



Wyjście  
alarmowe



Montaż w pionie  
i poziomie



Grzanie przy  
-20°C



Pakiet  
zimowy



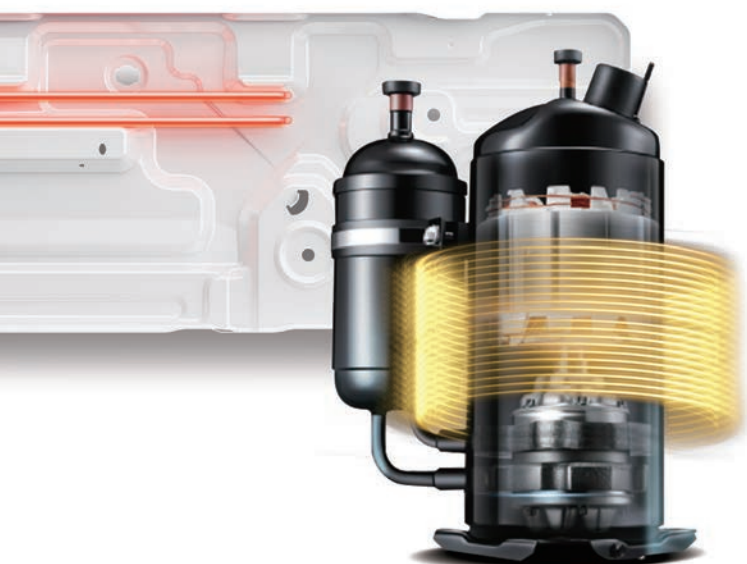

## Pakiet zimowy

Niezawodność funkcji grzewczej klimatyzatorów Rotenso zapewnia nowa, bardziej wydajna sprężarka, jak również wbudowana w standardzie grzałka tacy ociekowej oraz grzałka karteru sprężarki, składające się na tzw. pakietu pracy całorocznej.

126



### Wyjście zdalne ON/OFF

Opcja zdalnego włączenia lub wyłączenia urządzenia za pomocą np. wyłącznika z wykorzystaniem wbudowanego wyjścia w płycie głównej jednostki wewnętrznej.



### Montaż w pionie i poziomie

Jako to uniwersalne urządzenie, które można zamontować zarówno w pionie, jak i w poziomie. Znajduje zastosowanie w dużych, komercyjnych pomieszczeniach (sale obsługi klientów, sale konferencyjne i bankietowe).



## Wyjście alarmowe

Umożliwia kontrolę urządzenia przez zewnętrzne systemy alarmowe lub monitorujące pracę klimatyzatora.



### Daleki zasięg nawiewu powietrza

Zaawansowana, wydajna konstrukcja wentylatora zapewnia daleki zasięg nawiewu powietrza. Klimatyzator Jato umożliwia schładzanie dużych pomieszczeń (sale konferencyjne i bankietowe).



### Grzanie nawet przy -20°C

Zastosowana technologia umożliwia sprawną pracę klimatyzatora nawet w ekstremalnych warunkach pogodowych. Klimatyzator skutecznie ogrzeje pomieszczenie nawet przy niskich temperaturach zewnętrznych.





# Klimatyzator przypodłogowo-podsufitowy

5,3 - 15,8 kW

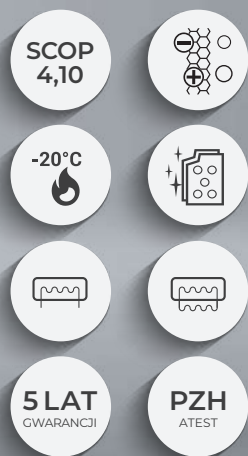

## Cechy Urządzenia



Silniki DC SKY<sup>®</sup>



Digital DC Inverter SKY<sup>®</sup>



Automatyczne oczyszczanie iAIR

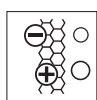

Filtr elektrostatyczny HD iAIR



Szeroki kąt nawiewu eMOTO



Tryb turbo eMOTO



System kontroli nawiewu eMOTO



Tryb Eco eMOTO (3XS)



Funkcja SMART WiFi<sup>(1)</sup>



Port SMART sterownika przewodowego



Ukryty wyświetlacz temperatury SMART



Wł./wył. wyświetlacza SMART na panelu



Pilot bezprzewodowy<sup>(4)</sup>



Sterownik przewodowy<sup>(2)</sup>



Tryb SMART Follow



Funkcja ogrzewania SMART 8°C (3XS)



Pamięć ustawienia żaluzji



Kompensacja temperatury



Sygnalizacja wycieku czynnika



Funkcja uruchomienia awaryjnego



Pamięć autorestartu

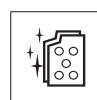

Antykorozyjne połączone lamele

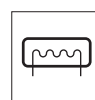

Grzałka tacy ociekowej<sup>(3)</sup>

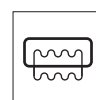

Grzałka karteru sprężarki<sup>(3)</sup>



Tryb cichy (3XS)



Programator czasowy



Chłodzenie w niskiej temp. zewn. -15°C



Grzanie w niskiej temp. zewn. -20°C<sup>(3)</sup>

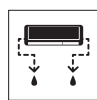

2-stronne odprowadzenie skroplin



Funkcja autodiagnozy



Automatyczna żaluzja 4D



Funkcja snu

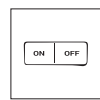

Wyjście zdalne wł./wył.



Wyjście alarmowe

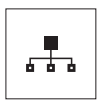

Wyjście pod sterownik centralny

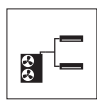

Dual - praca symultaniczna<sup>(3)</sup>

1. Wymagane użycie opcjonalnego WiFi 2. Sterownik przewodowy dostępny jako opcja 3. Funkcja dostępna w wybranych modelach 4. Model pilota zależy od modelu jednostki wewnętrznej 5. Funkcja niedostępna w systemie Multi Split

# Specyfikacja techniczna

Model				Jato 5,3 kW	Jato 7,0 kW	Jato 8,8 kW
Wydajność	Chłodzenie	Nom. (Min. - Maks.)	W	5275 (2710-5969)	7034 (2797-7967)	8792 (3927-11137)
Pobór mocy		Nom. (Min. - Maks.)	W	1450 (670-2027)	2300 (747-2930)	2654 (890-4000)
Prąd pracy	Grzanie	Nom. (Min. - Maks.)	A	6,3 (2,9-8,8)	10 (3,2-12,7)	11,8 (3,9-17,4)
Wydajność		Nom. (Min. - Maks.)	W	5563 (2418-6320)	7620 (3221-8290)	9818 (2945-12016)
Pobór mocy		Nom. (Min. - Maks.)	W	1500 (540-1640)	2050 (650-2850)	2373 (720-4050)
Prąd pracy	Nom. (Min. - Maks.)	A	6,5 (2,34-7,1)	8,9 (2,8-12,4)	11,8 (3,9-17,4)	
Rodzaj rewersyjnej pompy ciepła				powietrze-powietrze	powietrze-powietrze	powietrze-powietrze
Obciążenie chłodnicze			kW	5,4	7,2	8,8
SEER			W/W	6,2	6,1	7,0
Klasa wydajności energetycznej - chłodzenie				A++	A++	A++
Roczne zużycie energii - chłodzenie			kWh/a	305	413	440
Obciążenie cieplne (T <sub>biv</sub> -7°C)			kW	4,0	5,5	7,3
SCOP			W/W	4,0	4,0	3,8
Klasa wydajności energetycznej - grzanie				A+	A+	A
Roczne zużycie energii - grzanie			kWh/a	1400	1925	2689
Osuszanie			l/h	1,8	2,4	3
Maksymalne zużycie energii			W	2950	2950	3600
Maksymalny prąd pracy			A	13,5	13,5	17,0
Jednostka wewnętrzna				J50Xi	J70Xi	J90Wi
Prędkość wentylatora	T / W / Ś / N	obr/min	950 / 850 / 750 / 660	1202 / 1051 / 900 / 790	1200 / 1050 / 850	
Przepływ powietrza	T / W / Ś / N	m <sup>3</sup> /h	880 / 760 / 650 / 580	1208 / 1066 / 853 / 683	2160 / 1844 / 1431	
Poziom ciśnienia akustycznego	T / W / Ś / N	dB(A)	43 / 41 / 36 / 24	49 / 46 / 43 / 32	51 / 47 / 42	
Poziom mocy akustycznej		dB(A)	57	55	62	
Pobór mocy		W	96	100	110	
Prąd pracy		A	0,42	0,43	0,48	
Wymiary netto	S × G × W	mm	1068 × 675 × 235	1068 × 675 × 235	1650 × 675 × 235	
Wymiary brutto	S × G × W	mm	1145 × 755 × 318	1145 × 755 × 318	1725 × 755 × 313	
Waga netto / Waga brutto			kg	28 / 33,3	28 / 33,3	39 / 45
Odpływ skroplin			mm	25	25	25
Jednostka zewnętrzna				U050Xo	U070Xo	J90Wo
Prędkość wentylatora	W / Ś / N	obr/min	790 / 650 / 550	800 / 700 / 580	1050 / 950 / 800	
Maksymalny przepływ powietrza			m <sup>3</sup> /h	2400	3500	3600
Poziom ciśnienia akustycznego			dB(A)	56	59	60,5
Poziom mocy akustycznej			dB(A)	65	66	69
Wymiary netto	S × G × W	mm	805 × 330 × 554	890 × 342 × 673	946 × 410 × 810	
Wymiary brutto	S × G × W	mm	915 × 370 × 615	995 × 398 × 740	1090 × 500 × 885	
Rozstaw mocowań			(mm)	511 × 317	663 × 348	673 × 403
Waga netto / Waga brutto			kg	32,5 / 35,2	43,9 / 46,9	52,8 / 57,3
Czynnik chłodniczy	Typ		R32	R32	R32	
	GWP		675	675	675	
	Ilość (do 5mb)	kg	1,15	1,5	2,0	
		TCO <sub>2eq</sub>	0,78	1,01	1,35	
Ilość (pow. 5mb)	g/mb	12	24	24		
Przyłącza rur	Ciecz / Gaz	mm(cale)	Φ6,35 / Φ12,7 (1/4" / 1/2")	Φ9,52 / Φ15,9 (3/8" / 5/8")	Φ9,52 / Φ15,9 (3/8" / 5/8")	
Maksymalna długość instalacji			m	30	50	50
Maksymalna różnica poziomów			m	20	25	25
Typ sprężarki				Rotacyjna DC	Rotacyjna DC	Rotacyjna DC
Zasilanie jednostka zewnętrzna			V-Hz, Ø	220-240-50, 1f	220-240-50, 1f	220-240-50, 1f
Zabezpieczenie			A	C16	C16	C20
Przewody zasilające: jednostka zewnętrzna			il. × mm <sup>2</sup>	3 × 2,5	3 × 2,5	3 × 2,5
Przewody sterujące i zasilające: jedn. zewn. - wewn.			il. × mm <sup>2</sup>	4 × 1	4 × 1	5 × 1
Zakres pracy w pomieszczeniu (Chłodzenie / Grzanie)			°C	17~32 / 0~30	17~32 / 0~30	17~32 / 0~30
Zakres pracy na zewnątrz (Chłodzenie / Grzanie)			°C	-15~50 / -20~24	-15~50 / -20~24	-15~50 / -15~24
Kompatybilność z systemami						
1:1 SINGLE				•	•	•
1:2 DUAL				•	•	•
1:X MULTI				•	•	

T - Turbo; W - Wysoki; Ś - Średni; N - Niski

Dla jednostki J70Xi o przyłączach Ø9.52 (3/8") i Ø15.9 (5/8") w układach MULTI konieczna redukcja przy jednostce zewnętrznej na Ø6.35 (1/4") i Ø12.7 (1/2")



# Specyfikacja techniczna

Model				Jato 10,5 kW	Jato 14,0 kW	Jato 15,8 kW
Wydajność	Chłodzenie	Nom. (Min. - Maks.)	W	10551 (2726-11781)	14067 (3517-15234)	15826 (4103-16776)
Pobór mocy		Nom. (Min. - Maks.)	W	3970 (890-4302)	4993 (902-5950)	5652 (1097-6646)
Prąd pracy		Nom. (Min. - Maks.)	A	5,8 (1,9-7,3)	12,9 (2,3-14,9)	14,1 (2,8-16,6)
Wydajność	Grzanie	Nom. (Min. - Maks.)	W	11137 (2784-12778)	16119 (4103-17103)	18170 (4386-19638)
Pobór mocy		Nom. (Min. - Maks.)	W	3350 (780-3949)	5109 (1012-6053)	6049 (1046-7065)
Prąd pracy		Nom. (Min. - Maks.)	A	5,1 (1,6-7,1)	12,8 (2,53-15,1)	15,1 (2,6-17,7)
Rodzaj rewersyjnej pompy ciepła				powietrze-powietrze	powietrze-powietrze	powietrze-powietrze
Obciążenie chłodnicze			kW	10,5	14,0	15,5
SEER			W/W	6,4	6,1	6,1
Klasa wydajności energetycznej - chłodzenie				A++	A++	A++
Roczne zużycie energii - chłodzenie			kWh/a	592	809	890
Obciążenie cieplne (T <sub>bv</sub> -7°C)			kW	8,6	11,2	11,9
SCOP			W/W	4,1	4,0	4,0
Klasa wydajności energetycznej - grzanie				A+	A+	A+
Roczne zużycie energii - grzanie			kWh/a	3010	4079	4150
Osuszanie			l/h	3,6	4,8	5,5
Maksymalne zużycie energii			W	5600	6200	7500
Maksymalny prąd pracy			A	10,0	11,2	14,0
Jednostka wewnętrzna				J100Xi	J140Xi	J160Xi
Prędkość wentylatora	T / W / Ś / N	obr/min		1160 / 1040 / 920 / 810	1300 / 1200 / 1100 / 1020	1350 / 1050 / 850 / 750
Przepływ powietrza	T / W / Ś / N	m³/h		1955 / 1728 / 1504 / 1373	2100 / 1850 / 1630 / 1400	2200 / 1950 / 1650 / 1420
Poziom ciśnienia akustycznego	T / W / Ś / N	dB(A)		51 / 47 / 44 / 39	53 / 50 / 45 / 36	54 / 51 / 46 / 38
Poziom mocy akustycznej		dB(A)		64	67	67
Pobór mocy		W		112	130	135
Prąd pracy		A		0,49	0,56	0,56
Wymiary netto	S × G × W	mm		1650 × 675 × 235	1650 × 675 × 235	1650 × 675 × 235
Wymiary brutto	S × G × W	mm		1725 × 755 × 318	1725 × 755 × 318	1725 × 755 × 318
Waga netto / Waga brutto			kg	41,5 / 48	41,7 / 48,5	42,3 / 49,2
Odpływ skroplin			mm	25	25	25
Jednostka zewnętrzna				UO100Xo	UO140Xo	UO160Xo
Prędkość wentylatora	W / Ś / N	obr/min		950 / 850 / 700	920 / 830 / 650	920 / 830 / 650
Maksymalny przepływ powietrza			m³/h	4000	7500	7500
Poziom ciśnienia akustycznego			dB(A)	62	65	65
Poziom mocy akustycznej			dB(A)	70	73	73
Wymiary netto	S × G × W	mm		946 × 410 × 810	952 × 415 × 1333	952 × 415 × 1333
Wymiary brutto	S × G × W	mm		1090 × 500 × 885	1095 × 495 × 1480	1095 × 495 × 1480
Rozstaw mocowań			(mm)	673 × 403	634 × 404	634 × 404
Waga netto / Waga brutto			kg	66,9 / 71,5	103,7 / 118,3	107,0 / 121,2
Czynnik chłodniczy	Typ			R32	R32	R32
	GWP			675	675	675
	Ilość (do 5mb)	kg		2,4	2,9	3,0
		TCO <sub>2eq</sub>		1,62	1,96	2,03
Ilość (pow. 5mb)	g/mb		24	24	24	
Przyłącza rur	Ciecz / Gaz	mm(cale)		Φ9,52 / Φ15,9 (3/8" / 5/8")	Φ9,52 / Φ15,9 (3/8" / 5/8")	Φ9,52 / Φ15,9 (3/8" / 5/8")
Maksymalna długość instalacji			m	75	75	75
Maksymalna różnica poziomów			m	30	30	30
Typ sprężarki				Rotacyjna DC	Rotacyjna DC	Rotacyjna DC
Zasilanie jednostka zewnętrzna			V-Hz, Ø	380-420-50, 3f	380-420-50, 3f	380-420-50, 3f
Zabezpieczenie			A	C10/3	C16/3	C16/3
Przewody zasilające: jednostka zewnętrzna			il. × mm²	5 × 2,5	5 × 2,5	5 × 2,5
Przewody sterujące i zasilające: jedn. zewn. - wewn.			il. × mm²	4 × 1	4 × 1	4 × 1
Zakres pracy w pomieszczeniu (Chłodzenie / Grzanie)			°C	17~32 / 0~30	17~32 / 0~30	17~32 / 0~30
Zakres pracy na zewnątrz (Chłodzenie / Grzanie)			°C	-15~50 / -20~24	-15~50 / -20~24	-15~50 / -20~24
Kompatybilność z systemami						
1:1 SINGLE				•	•	•
1:2 DUAL						
1:X MULTI						



132

## Klimatyzator kanałowy **Nevo**

**Przeznaczony do wielu zastosowań, klimatyzator kanałowy Nevo pozwoli Ci stworzyć sprawny system klimatyzacji dla pomieszczeń o różnym charakterze.**

Dysponujący sprężem nawet do 160 Pa, dostępny aż w 10 wydajnościach (od 2,1 kW do 16 kW), Nevo stwarza szerokie możliwości zastosowania, począwszy od obiektów mieszkalnych, po duże budynki komercyjne. Komfort użytkownika to zasługa inteligentnego systemu sterowania, w który został wyposażony, w tym sterownika: centralnego, z programowaniem tygodniowym, sterownika pracy naprzemiennej, a także pilota bezprzewodowego i modemu Smart WiFi.





# NEVO



ESP  
do 160Pa

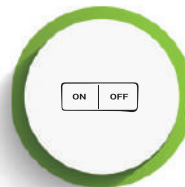

Wyjście zdalne  
ON/OFF



Wyjście  
alarmowe



Regulacja  
przepływu CAV



Grzanie przy  
-20°C



Pakiet  
zimowy





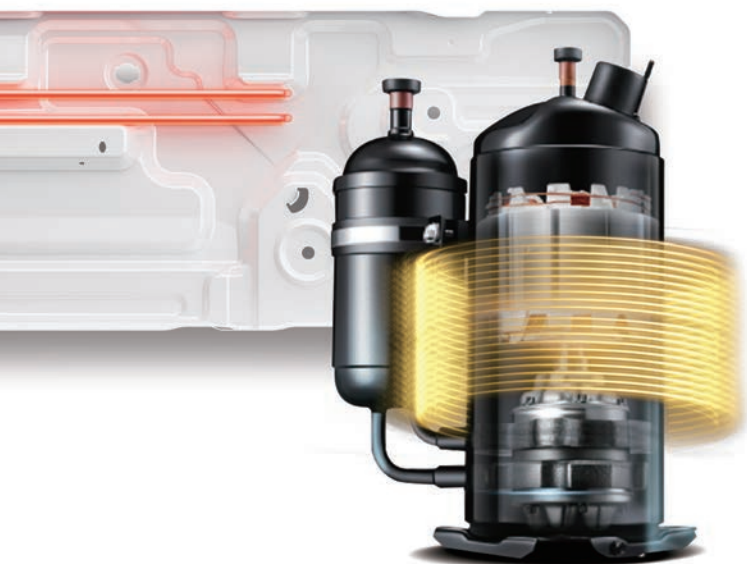

## Pakiet zimowy

Niezawodność funkcji grzewczej klimatyzatorów Rotenso zapewnia wydajna sprężarka, jak również wbudowana w standardzie grzałka tacy ociekowej oraz grzałka karteru sprężarki, składające się na tzw. pakietu pracy całorocznej.

134



### ESP - spręż dyspozycyjny do 160Pa

Zaawansowana, wydajna konstrukcja klimatyzatora Nevo zapewnia spręż do 160 Pa (dla modeli od 7,0 kW do 15,3 kW).

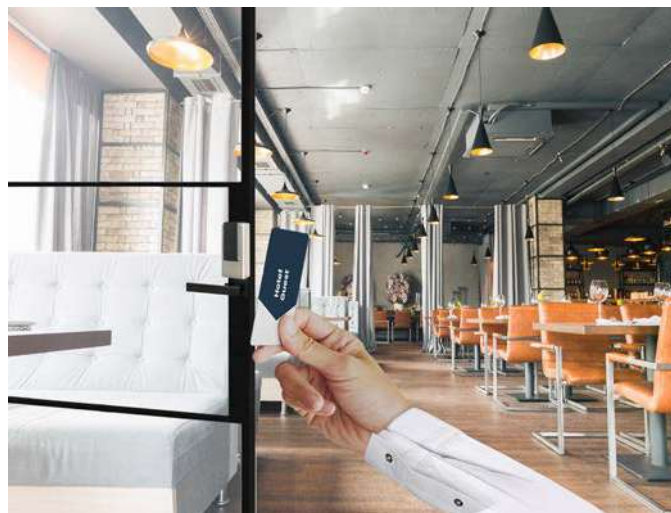

### Wyjście zdalne ON/OFF

Opcja zdalnego włączenia lub wyłączenia urządzenia za pomocą np. wyłącznika z wykorzystaniem wbudowanego wyjścia w płycie głównej jednostki wewnętrznej.



## Wyjście alarmowe

Umożliwia kontrolę urządzenia przez zewnętrzne systemy alarmowe lub monitorujące pracę klimatyzatora.



## Regulacja przepływu CAV

Splity kanałowe Nevo pozwalają regulować, a następnie utrzymywać stały wydatek powietrza. Urządzenie pracuje w zakresie różnicy ciśnień 0-160 Pa (modele od 7,0 kW do 15,3 kW).



## Grzanie nawet przy -20°C

Zastosowana technologia umożliwia sprawną pracę klimatyzatora nawet w ekstremalnych warunkach pogodowych. Klimatyzator skutecznie ogrzeje pomieszczenie nawet przy niskich temperaturach zewnętrznych.







# Nevo

2,1 - 15,3 kW

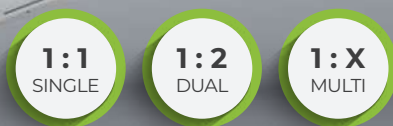
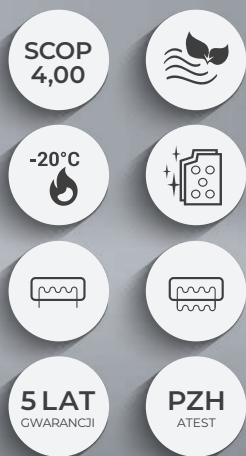

## Cechy Urządzenia



Silniki DC SKY®



Digital DC Inverter SKY®



Automatyczne oczyszczanie iAIR

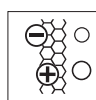

Filtr elektrostatyczny HD iAIR



Tryb turbo eMOTO



System kontroli nawiewu eMOTO



Tryb Eco eMOTO (5)



Funkcja SMART WiFi (1)



Port SMART sterownika przewodowego



Pilot bezprzewodowy (2)



Sterownik przewodowy



Tryb SMART Follow (3)



Funkcja ogrzewania SMART 8°C (5)



Kompensacja temperatury



Sygnalizacja wycieku czynnika



Funkcja uruchomienia awaryjnego



Pamięć autorestartu

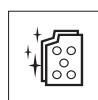

Antykorozyjne pozłacane lamele

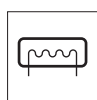

Grzałka tacy ociekowej

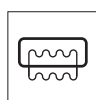

Grzałka karteru sprężarki



Tryb cichy (5)

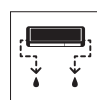

2-stronne odprowadzenie skroplin



Programator czasowy



Chłodzenie w niskiej temp. zewn. -15°C



Grzanie w niskiej temp. zewn. -20°C



Funkcja autodiagnozy



Funkcja snu

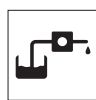

Wbudowana pompa skroplin



Świeże powietrze

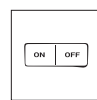

Wyjście zdalne wł./wyl.



Wyjście alarmowe



Wyjście pod sterownik tygodniowy

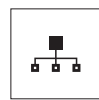

Wyjście pod sterownik centralny

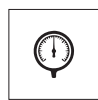

Regulowane ciśnienie statyczne

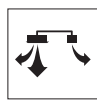

Dodatkowy nawiew powietrza (4)

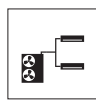

Dual - praca symultaniczna (4)

1. Wymagane użycie opcjonalnego WiFi 2. Sterownik bezprzewodowy dostępny jako opcja 3. Funkcja dostępna przy wykorzystaniu opcjonalnego sterownika bezprzewodowego 4. Wybrane modele jednostki wewnętrznej 5. Funkcja niedostępna w systemie Multi Split

# Specyfikacja techniczna

Model				Nevo 2,1 kW	Nevo 2,6 kW	Nevo 3,5 kW	Nevo 5,3 kW	Nevo 7,0 kW
Wydajność	Chłodzenie	Nom. (Min. - Maks.)	W	2051	2638	3517 (520-3988)	5275 (2549-5861)	7034 (3276-8156)
Pobór mocy		Nom. (Min. - Maks.)	W	-	-	1053 (155-1373)	1530 (710-2150)	2190 (750-2960)
Prąd pracy		Nom. (Min. - Maks.)	A	-	-	4,6 (0,7-6,0)	6,7 (3,1-9,3)	9,5 (3,3-12,9)
Wydajność	Grzanie	Nom. (Min. - Maks.)	W	2345	2931	3810 (996-4389)	5861 (2198-6145)	7620 (2808-8486)
Pobór mocy		Nom. (Min. - Maks.)	W	-	-	1038 (302-1390)	1510 (740-1760)	1900 (640-2580)
Prąd pracy		Nom. (Min. - Maks.)	A	-	-	4,5 (1,3-6,0)	6,6 (3,2-7,7)	8,3 (2,8-11,2)
Rodzaj rewersyjnej pompy ciepła				powietrze-powietrze	powietrze-powietrze	powietrze-powietrze	powietrze-powietrze	powietrze-powietrze
Obciążenie chłodnicze			kW	-	-	3,5	5,4	7,1
SEER			W/W	-	-	6,3	6,5	6,2
Klasa wydajności energetycznej - chłodzenie				-	-	A++	A++	A++
Roczne zużycie energii - chłodzenie			kWh/a	-	-	197	291	401
Obciążenie cieplne (Tbiv -7°C)			kW	-	-	2,7	4,3	5,4
SCOP			W/W	-	-	4,0	4,0	4,0
Klasa wydajności energetycznej - grzanie				-	-	A+	A+	A+
Roczne zużycie energii - grzanie			kWh/a	-	-	945	1505	1890
Osuszanie			l/h	-	-	1,2	1,9	2,5
Maksymalne zużycie energii			W	-	-	1850	2950	3700
Maksymalny prąd pracy			A	-	-	8	12,8	16,1
Jednostka wewnętrzna				N21Xi	N26Xi	N35Xi	N50Xi	N70Xi
Prędkość wentylatora	T / W / Ś / N	obr/min	1080 / 920 / 790 / 650	1080 / 920 / 790 / 650	1170 / 1030 / 850 / 690	1650 / 1300 / 1000 / 820	1200 / 1120 / 940 / 810	
Przepływ powietrza	T / W / Ś / N	m³/h	500 / 340 / 230 / 170	500 / 340 / 230 / 170	600 / 480 / 300 / 220	880 / 650 / 350 / 260	1229 / 1035 / 825 / 760	
Poziom ciśnienia akustycznego	T / W / Ś / N	dB(A)	40 / 34 / 27 / 24	40 / 34 / 27 / 24	39 / 34 / 27 / 23	41 / 38 / 34 / 26	42 / 40 / 37 / 27	
Poziom mocy akustycznej		dB(A)	56	56	57	58	61	
Pobór mocy		W	170	180	185	195	210	
Prąd pracy		A	0,7	0,8	0,8	0,9	0,9	
ESP - spręż dyspozycyjny	Standardowy	Pa	25	25	25	25	25	
	Zakres	Pa	0 - 40	0 - 40	0 - 60	0 - 100	0 - 160	
Wymiary netto	S × G × W	mm	700 × 450 × 200	700 × 450 × 200	700 × 450 × 200	880 × 674 × 210	1100 × 774 × 249	
Wymiary brutto	S × G × W	mm	860 × 540 × 275	860 × 540 × 275	860 × 540 × 285	1070 × 725 × 280	1305 × 805 × 315	
Waga netto / Waga brutto			kg	18 / 22	18 / 22	18 / 22	24,4 / 29,6	32,3 / 39,1
Odpływ skroplin			mm	25	25	25	25	25
Jednostka zewnętrzna				-	-	U035Xo	U050Xo	U070Xo
Prędkość wentylatora	W / Ś / N	obr/min	-	-	780 / 600 / 500	790 / 650 / 550	800 / 700 / 580	
Maksymalny przepływ powietrza			m³/h	-	-	2200	2400	3500
Poziom ciśnienia akustycznego			dB(A)	-	-	54	55	61
Poziom mocy akustycznej			dB(A)	-	-	61	65	67
Wymiary netto	S × G × W	mm	-	-	765 × 303 × 555	805 × 330 × 554	890 × 342 × 673	
Wymiary brutto	S × G × W	mm	-	-	887 × 337 × 610	915 × 370 × 615	995 × 398 × 740	
Rozstaw mocowań			S × G (mm)	-	-	452 × 286	511 × 317	663 × 348
Waga netto / Waga brutto			kg	-	-	26,6 / 29,0	32,5 / 35,2	43,9 / 46,9
Czynnik chłodniczy	Typ		-	-	R32	R32	R32	
	GWP		-	-	675	675	675	
	Ilość (do 5mb)	kg	-	-	0,72	1,15	1,5	
		TCO <sub>2</sub> eq		-	-	0,49	0,78	1,01
Ilość (pow. 5mb)	g/mb	-	-	12	12	24		
Przyłącza rur	Ciecz / Gaz	mm(cale)	Φ6,35 / Φ9,52 (1/4" / 3/8")	Φ6,35 / Φ9,52 (1/4" / 3/8")	Φ6,35 / Φ9,52 (1/4" / 3/8")	Φ6,35 / Φ12,7 (1/4" / 1/2")	Φ9,52 / Φ15,9 (3/8" / 5/8")	
Maksymalna długość instalacji			m	-	-	25	30	50
Maksymalna różnica poziomów			m	-	-	10	20	25
Typ sprężarki				-	-	Rotacyjna DC	Rotacyjna DC	Rotacyjna DC
Zasilanie jednostka zewnętrzna			V-Hz, Ø	220-240-50, 1f	220-240-50, 1f	220-240-50, 1f	220-240-50, 1f	220-240-50, 1f
Zabezpieczenie			A	-	-	C10	C16	C16
Przewody zasilające: jednostka zewnętrzna			il. × mm²	Dane w HIRO	Dane w HIRO	3 × 1,5	3 × 2,5	3 × 2,5
Przewody sterujące i zasilające: jedn. zewn. - wewn.			il. × mm²	4 × 1	4 × 1	4 × 1	4 × 1	4 × 1
Zakres pracy w pomieszczeniu (Chłodzenie / Grzanie)			°C	17-32 / 0-30	17-32 / 0-30	17-32 / 0-30	17-32 / 0-30	17-32 / 0-30
Zakres pracy na zewnątrz (Chłodzenie / Grzanie)			°C	-	-	-15-50 / -20-24	-15-50 / -20-24	-15-50 / -20-24
Kompatybilność z systemami								
1:1 SINGLE						•	•	•
1:2 DUAL						•	•	•
1:X MULTI				•	•	•	•	•

T - Turbo; W - Wysoki; Ś - Średni; N - Niski

Dla jednostki N70Xi o przyłączach Ø9,52 (3/8") i Ø15,9 (5/8") w układach MULTI konieczna redukcja przy jednostce zewnętrznej na Ø6,35 (1/4") i Ø12,7 (1/2")

# Specyfikacja techniczna

Model			Nevo 8,8 kW	Nevo 10,5 kW	Nevo 12,3 kW	Nevo 14,0 kW	Nevo 15,3 kW
Wydajność	Chłodzenie	Nom. (Min. - Maks.)	W 8792 (2227-9847)	10551 (2726-11781)	12309 (2931-13188)	14055 (3517-15533)	15340 (4103-17291)
Pobór mocy		Nom. (Min. - Maks.)	W 2500 (190-3150)	4000 (890-4200)	4200 (680-4500)	4800 (880-6000)	5250 (1030-6650)
Prąd pracy		Nom. (Min. - Maks.)	A 10,9 (0,8 - 13,7)	9,3 (0,5-7,9)	18,3 (3,0-19,6)	10,5 (1,7-11,3)	13,1 (2,6-16,6)
Wydajność	Grzanie	Nom. (Min. - Maks.)	W 9378 (2696-10023)	11137 (2784-12836)	13481 (3370-14067)	16130 (4103-18170)	18170 (4397-20515)
Pobór mocy		Nom. (Min. - Maks.)	W 2250 (430-2750)	3250 (780-4000)	3450 (750-4100)	4500 (950-5700)	5150 (950-6600)
Prąd pracy		Nom. (Min. - Maks.)	A 9,8 (1,9-12,0)	5,6 (1,1-6,9)	15,0 (3,3-17,8)	8,6 (1,9-10,3)	12,9 (2,4-16,5)
Rodzaj rewersyjnej pompy ciepła			powietrze-powietrze	powietrze-powietrze	powietrze-powietrze	powietrze-powietrze	powietrze-powietrze
Obciążenie chłodnicze			kW 8,8	10,6	12,1	14	15,3
SEER			W/W 6,5	6,1	6,1	6,1	6,1
Klasa wydajności energetycznej - chłodzenie			A++	A++	A++	A++	A++
Roczne zużycie energii - chłodzenie			kWh/a 474	608	700	811	900
Obciążenie cieplne (Tbiv -7°C)			kW 8,0	8,8	9,5	11,5	12,8
SCOP			W/W 4,0	4,0	4,0	4,0	4,0
Klasa wydajności energetycznej - grzanie			A+	A+	A+	A+	A+
Roczne zużycie energii - grzanie			kWh/a 2800	3080	3350	4025	4390
Osuszanie			l/h 3,0	3,8	4,2	5,1	5,8
Maksymalne zużycie energii			W 4500	5000	5000	6900	7500
Maksymalny prąd pracy			A 19,5	12,5	12,5	17,25	18,7
<b>Jednostka wewnętrzna</b>			<b>N90Xi</b>	<b>N100Xi</b>	<b>N120Xi</b>	<b>N140Xi</b>	<b>N160Xi</b>
Prędkość wentylatora	T / W / Ś / N	obr/min	1100 / 1000 / 900 / 800	1100 / 1000 / 900 / 800	1020 / 830 / 600 / 520	1020 / 830 / 600 / 520	1060 / 970 / 905 / 790
Przepływ powietrza	T / W / Ś / N	m³/h	2120 / 1810 / 1500 / 1230	2240 / 1950 / 1600 / 1300	2400 / 2040 / 1680 / 1700	2400 / 2040 / 1680 / 1680	2600 / 2210 / 1820 / 1740
Poziom ciśnienia akustycznego	T / W / Ś / N	dB(A)	50 / 46 / 45 / 40	49 / 48 / 46 / 42	51 / 49 / 48 / 43	50 / 49 / 47 / 42	52 / 49 / 47 / 44
Poziom mocy akustycznej		dB(A)	63	61	67	66	66
Pobór mocy		W	230	250	560	530	560
Prąd pracy		A	1,0	1,1	2,4	2,3	2,4
ESP - spręż dyspozycyjny	Standardowy	Pa	37	37	50	50	50
	Zakres	Pa	0 - 160	0 - 160	0 - 160	0 - 160	0 - 160
Wymiary netto	S × G × W	mm	1360 × 774 × 249	1360 × 774 × 249	1200 × 874 × 300	1200 × 874 × 300	1200 × 874 × 300
Wymiary brutto	S × G × W	mm	1570 × 805 × 330	1570 × 805 × 330	1405 × 915 × 365	1405 × 915 × 365	1405 × 915 × 365
Waga netto / Waga brutto		kg	40,5 / 48,2	40,5 / 48,2	47,6 / 55,8	47,6 / 55,8	47,4 / 56,1
Odpływ skroplin		mm	25	25	25	25	25
<b>Jednostka zewnętrzna</b>			<b>UO90Xo</b>	<b>UO100Xo</b>	<b>UO120Xo</b>	<b>UO140Xo</b>	<b>UO160Xo</b>
Prędkość wentylatora	W / Ś / N	obr/min	900 / 750 / 550	950 / 850 / 700	950 / 850 / 750	920 / 830 / 650	920 / 830 / 650
Maksymalny przepływ powietrza		m³/h	3800	4000	4500	7500	7500
Poziom ciśnienia akustycznego		dB(A)	62	62	64	65	65
Poziom mocy akustycznej		dB(A)	70	70	71	73	73
Wymiary netto	S × G × W	mm	946 × 410 × 810	946 × 410 × 810	946 × 410 × 810	952 × 415 × 1333	952 × 415 × 1333
Wymiary brutto	S × G × W	mm	1090 × 500 × 885	1090 × 500 × 885	1090 × 500 × 885	1095 × 495 × 1480	1095 × 495 × 1480
Rozstaw mocowań		S × G (mm)	673 × 403	673 × 403	673 × 403	634 × 404	634 × 404
Waga netto / Waga brutto		kg	52,8 / 57,3	66,9 / 71,5	71,0 / 75,0	103,7 / 118,3	107,0 / 121,2
Czynnik chłodniczy	Typ		R32	R32	R32	R32	R32
	GWP		675	675	675	675	675
	Ilość (do 5mb)	kg	2,0	2,4	2,8	2,9	3,0
		TCO <sub>2</sub> eq	1,35	1,62	1,89	1,96	2,03
Ilość (pow. 5mb)	g/mb	24	24	24	24	24	
Przyłącza rur	Ciecz / Gaz	mm(cale)	Φ9,52 / Φ15,9 (3/8" / 5/8")	Φ9,52 / Φ15,9 (3/8" / 5/8")	Φ9,52 / Φ15,9 (3/8" / 5/8")	Φ9,52 / Φ15,9 (3/8" / 5/8")	Φ9,52 / Φ15,9 (3/8" / 5/8")
Maksymalna długość instalacji		m	50	75	75	75	75
Maksymalna różnica poziomów		m	25	30	30	30	30
Typ sprężarki			Rotacyjna DC	Rotacyjna DC	Rotacyjna DC	Rotacyjna DC	Rotacyjna DC
Zasilanie jednostka zewnętrzna		V-Hz, Ø	220-240-50, 1f	380-420-50, 3f	220-240-50, 1f	380-420-50, 3f	380-420-50, 3f
Zabezpieczenie		A	C20	C10/3	C25	C16/3	C16/3
Przewody zasilające: jednostka zewnętrzna		il. × mm²	3 × 2,5	5 × 2,5	3 × 2,5	5 × 2,5	5 × 2,5
Przewody sterujące i zasilające: jedn. zewn. - wewn.		il. × mm²	4 × 1	4 × 1	4 × 1	4 × 1	4 × 1
Zakres pracy w pomieszczeniu (Chłodzenie / Grzanie)		°C	17-32 / 0-30	17-32 / 0-30	17-32 / 0-30	17-32 / 0-30	17-32 / 0-30
Zakres pracy na zewnątrz (Chłodzenie / Grzanie)		°C	-15-50 / -20-24	-15-50 / -20-24	-15-50 / -20-24	-15-50 / -20-24	-15-50 / -20-24
<b>Kompatybilność z systemami</b>							
1:1 SINGLE			•	•	•	•	•
1:2 DUAL			•				
1:X MULTI							





## Klimatyzator konsolowy **Aneru AN**

**Klimatyzator konsolowy Rotenso Aneru AN to znakomite rozwiązanie na poddasze oraz wszędzie tam gdzie oczekujesz dużej efektywności, a możliwości zagospodarowania przestrzeni są ograniczone.**

Kompaktowe wymiary i przede wszystkim niewielka wysokość Aneru AN (tylko 0,6 m) pozwala zastosować klimatyzator w prawie każdym pomieszczeniu z niskimi ścianami kolankowymi (skosami), często występującymi na poddaszach.

Dzięki aż 4 wlotom i 2 nawiewom powietrza, klimatyzator pracuje efektywnie zarówno w trybie grzania jak i chłodzenia, równomiernie dystrybuując powietrze.

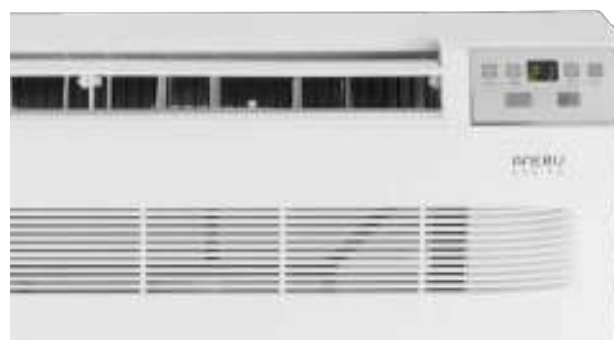



# ANER



Niski poziom  
hałasu



4 wloty  
powietrza



Kompaktowe  
wymiary



Funkcja  
SMART WiFi



Wysoka  
efektywność  
grzewcza



Nawiew  
powietrza  
2-stronny







## Wysoka efektywność **grzewcza**

Urządzenie sprawdza się przy ogrzewaniu poddasza. Zastosowana technologia inwerterowa umożliwia sprawną pracę klimatyzatora nawet przy niskich temperaturach na zewnątrz. Aneru AN skutecznie ogrzeje pomieszczenie nawet przy  $-20^{\circ}\text{C}$ .

142



## Nawiew powietrza **2-stronny**

Zastosowany w Aneru AN nawiew powietrza z dwóch stron poprawia efektywność grzania i chłodzenia pomieszczenia. Oprócz standardowej górnej żaluzji, dodatkowo w dolnej części urządzenia znajduje się drugi wylot powietrza.



## Niski poziom **hałasu**

Klimatyzator w trybie niskiej prędkości wentylatora generuje tylko 23 dB. Znacząco wpływa to na komfort jego użytkowania.



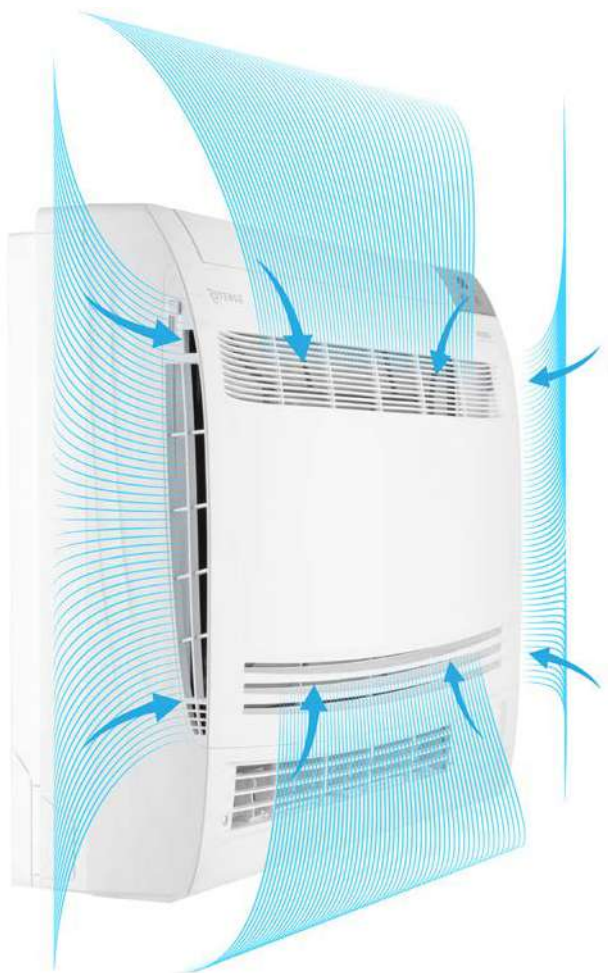

## 4 wloty **powietrza**

Zastosowane cztery wloty pozwalają na swobodny dopływ powietrza do urządzenia. Umożliwia to wydajną pracę klimatyzatora.



### **Kompaktowe wymiary**

Klimatyzator konsolowy Aneru nie wymaga wiele miejsca na montaż. Jego wymiary to 700 x 215 x 600 mm. Umożliwia to instalację nawet przy bardzo niskich ścianach kolankowych tzw. „skosach” na poddaszach.



### **Inteligentne sterowanie WiFi**

Dzięki wykorzystaniu systemu inteligentnego sterowania Smart WiFi, pracą klimatyzatora może sterować kilku użytkowników za pomocą tabletu lub smartfona zarówno z domu, jak i poza nim za pomocą dedykowanej aplikacji.

# Aneru AN

3,5-5,1 kW

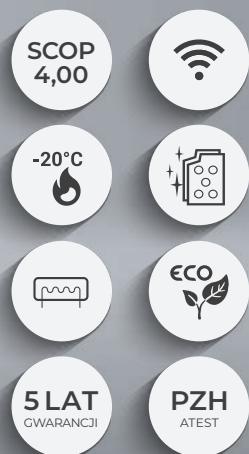

1:1  
SINGLE

## Cechy Urządzenia

144



Silniki DC SKY®



Digital DC Inverter SKY®



Automatyczne oczyszczanie iAIR



Filtr elektrostatyczny HD iAIR



Tryb turbo eMOTO



System kontroli nawiewu eMOTO



Tryb Eco eMOTO



Funkcja SMART WiFi



Wł./wył. wyświetlacza SMART na panelu



Pilot bezprzewodowy



Tryb SMART Follow



Funkcja ogrzewania SMART 8°C



Pamięć ustawienia żaluzji



Kompensacja temperatury



Sygnalizacja wycieku freonu



Funkcja uruchomienia awaryjnego



Pamięć autorestartu



Antykorozyjne pozłacane lamele



Grzałka tacy ociekowej



Tryb ciszy



Programator czasowy



Chłodzenie w niskiej temp. zewn. -15°C



Grzanie w niskiej temp. zewn. -20°C



Funkcja autodiagnozy



Automatyczna żaluzja



Funkcja snu



Nawiew powietrza 2-stronny

# Specyfikacja techniczna

Model				Aneru AN 3,5 kW	Aneru AN 5,1 kW
Wydajność	Chłodzenie	Nom. (Min. - Maks.)	W	3510 (820-4370)	5117 (1250-5900)
Pobór mocy		Nom. (Min. - Maks.)	W	1130 (290-1500)	1579 (330-2350)
Prąd pracy		Nom. (Min. - Maks.)	A	4,9 (1,3-6,5)	6,9 (1,4-10,2)
Wydajność	Grzanie	Nom. (Min. - Maks.)	W	3920 (790-4810)	5130 (1250-6080)
Pobór mocy		Nom. (Min. - Maks.)	W	922 (290-1720)	1382 (340-2540)
Prąd pracy		Nom. (Min. - Maks.)	A	4,0 (1,3-6,5)	6,0 (1,5-11,0)
Rodzaj rewersyjnej pompy ciepła				powietrze-powietrze	powietrze-powietrze
Obciążenie chłodnicze			kW	3,4	5,1
SEER			W/W	6,1	6,1
Klasa wydajności energetycznej - chłodzenie				A++	A++
Roczne zużycie energii - chłodzenie			kWh/a	195	293
Obciążenie cieplne (Tbiv -7°C)			kW	2,4	4,5
SCOP			W/W	4,0	4,0
Klasa wydajności energetycznej - grzanie				A+	A+
Roczne zużycie energii - grzanie			kWh/a	840	1575
Osuszanie			l/h	1,2	1,5
Maksymalne zużycie energii			W	1720	2540
Maksymalny prąd pracy			A	7,5	11,0
Jednostka wewnętrzna				AN35Xi	AN50Xi
Prędkość wentylatora	T / W / Ś / N / C	obr/min		720 / 640 / 550 / 480 / 470	880 / 800 / 700 / 620 / 550
Przepływ powietrza	T / W / Ś / N / C	m³/h		680 / 540 / 460 / 350	850 / 730 / 610 / 380
Poziom ciśnienia akustycznego	T / W / Ś / N / C	dB(A)		42 / 38 / 32 / 24 / 23	46 / 43 / 38 / 30 / 24
Poziom mocy akustycznej		dB(A)		52	56
Pobór mocy		W		37	48
Prąd pracy		A		0,17	0,21
Wymiary netto	S × G × W	mm		700 × 215 × 600	700 × 215 × 600
Wymiary brutto	S × G × W	mm		775 × 280 × 725	775 × 280 × 725
Waga netto / Waga brutto			kg	16 / 18	16 / 18
Odpyły skroplin			mm	16	16
Jednostka zewnętrzna				AN35Xo	AN50Xo
Prędkość wentylatora	W / Ś / N	obr/min		900 / 850 / 810 / 610 / 510	950 / 820 / 720 / 620 / 550
Maksymalny przepływ powietrza			m³/h	1900	2600
Poziom ciśnienia akustycznego			dB(A)	50	55
Poziom mocy akustycznej			dB(A)	60	65
Wymiary netto	S × G × W	mm		777 × 291 × 498	845 × 349 × 605
Wymiary brutto	S × G × W	mm		818 × 325 × 520	890 × 385 × 628
Rozstaw mocowań			S × G (mm)	415 × 225	516 × 314
Waga netto / Waga brutto			kg	24 / 26	35 / 38
Czynnik chłodniczy	Typ			R32	R32
	GWP			675	675
	Ilość (do 5mb)	kg		0,55	0,96
	Ilość (pow. 5mb)	TCO <sub>2</sub> eq		0,72	0,65
Przylączy rur	Ciecz / Gaz	mm(cale)		Φ6,35 / Φ9,52 (1/4" / 3/8")	Φ6,35 / Φ9,52 (1/4" / 3/8")
Maksymalna długość instalacji			m	25	30
Maksymalna różnica poziomów			m	10	20
Typ sprężarki				Rotacyjna DC	Rotacyjna DC
Rodzaj zasilania jednostki zewnętrznej			V-Hz, Ø	220-240-50, 1f	220-240-50, 1f
Zabezpieczenie			A	C16	C20
Przewody zasilające: jednostka zewnętrzna			il. × mm²	3 × 1,5	3 × 2,5
Przewody sterujące i zasilające: jedn. zewn. - wewn.			il. × mm²	4 × 1	4 × 1
Zakres pracy w pomieszczeniu (Chłodzenie / Grzanie)			°C	17-32 / 0-30	17-32 / 0-30
Zakres pracy na zewnątrz (Chłodzenie / Grzanie)			°C	-15-53 / -20-30	-15-53 / -20-30
Kompatybilność z systemami					
1:1 SINGLE				•	•
1:2 DUAL					
1:X MULTI					





## Agregat **Hiro**

**Agregat Rotenso Hiro daje Ci nieskrępowaną możliwość wyboru i tworzenia niezliczonej ilości kombinacji z kompatybilnymi klimatyzatorami. To Ty wybierasz!**

Nowoczesna i wydajna jednostka zewnętrzna dostępna w 7 wydajnościach (od 4,1 kW do 12,3 kW), w klasie chłodzenia A++, umożliwia przyłączenie do 5 dowolnych klimatyzatorów: ściennych, kasetonowych, kanałowych, konsolowych lub przypodłogowo- podsufitowych. Hiro posiada superwydajną sprężarkę rotacyjną BLDC Inverter gwarantującą niespotykany dotąd poziom efektywności i optymalizacji pracy oraz wbudowany pakiet pracy całorocznej.







# HIRO



Niski poziom  
hałasu



Do 5 jednostek  
wewnętrznych



Kompaktowe  
wymiary



Tysiące możliwych  
kombinacji



Grzanie przy  
-20°C



Pakiet  
zimowy





## Do 5 jednostek **wewnętrznych**

Agregat Rotenso Multi Hiro umożliwia przyłączenie do pięciu jednostek wewnętrznych (w zależności od modelu). Tabele konfiguracji znajdziesz w naszym Katalogu Rotenso.

148



### **Tysiące możliwych kombinacji**

Szerokie zastosowanie urządzenia pozwala na konfigurację agregatu z wieloma typami klimatyzatorów o różnych mocach.



### **Cicha praca**

Unikalna konstrukcja jednostki zewnętrznej Rotenso Hiro minimalizuje powstające podczas pracy wibracje ruchomych elementów, dzięki czemu poziom hałasu został skutecznie zredukowany.





## Kompaktowe wymiary

Hiro wyróżnia się trwałą i estetyczną obudową. Niewielkie wymiary jednostki zewnętrznej pozwolą Ci zaoszczędzić miejsce oraz zadbać o estetykę krajobrazu.

149

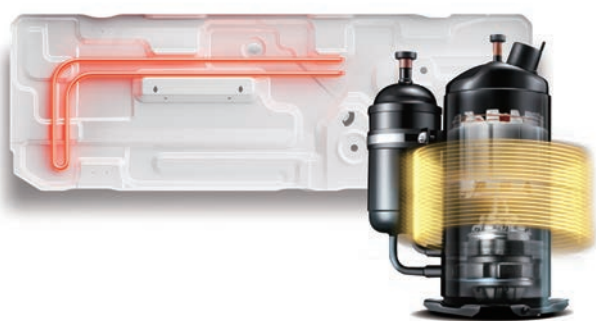

### Pakiet zimowy

Niezawodność funkcji grzewczej klimatyzatorów Rotenso zapewnia wydajna sprężarka, jak również wbudowana w standardzie grzałka tacy ociekowej oraz grzałka karteru sprężarki składające się na tzw. pakietu pracy całorocznej.



### Grzanie nawet przy -20°C

Zastosowana technologia umożliwi sprawną pracę klimatyzatora nawet w ekstremalnych warunkach pogodowych. Klimatyzator skutecznie ogrzeje pomieszczenie nawet przy niskich temperaturach zewnętrznych.



# Hiro

4,1 - 12,3 kW



## Cechy Urządzenia



Zapobiega oblodzeniu agregatu



Antykorozyjne pozłacane lamele



Grzałka tacy ociekowej



Grzałka karteru sprężarki



Grzanie w niskiej temp. zewn. -20°C



Chłodzenie w niskiej temp. zewn. -15°C

151

## Kompatybilne jednostki wewnętrzne

Jednostka wewnętrzna	2,1 kW		2,6 - 2,7 kW		3,5 kW		4,8 - 5,3 kW		7,0 - 7,3 kW	
Ścienne MIRAI	-	-	-	-	M35Xi		-	-	-	-
Ścienne REVIO	-	-	RO26Xi		RO35Xi		RO50Xi		RO70Xi	
Ścienne VERSU MIRROR	-	-	VM26Xi		VM35Xi		-	-	-	-
Ścienne VERSU SILVER	-	-	VS26Xi		VS35Xi		-	-	-	-
Ścienne VERSU GOLD	-	-	VG26Xi		VG35Xi		-	-	-	-
Ścienne IMOTO	I21Xi		I26Xi		I35Xi		I50Xi		I70Xi	
Kasetonowe TENJI	T21Xi		T26Xi		T35Xi		T50Xi		T70Xi	
Przypodłogowo-podsufitowe JATO	-	-	-	-	-	-	J50Xi		J70Xi	
Kanałowe NEVO	N21Xi		N26Xi		N35Xi		N50Xi		N70Xi	



# Specyfikacja techniczna

Model				Hiro 4,1 kW	Hiro 5,3 kW	Hiro 6,2 kW	Hiro 7,6 kW
Wydajność	Chłodzenie	Nom. (Min. - Maks.)	W	4112 (965-5680)	5285 (970-6620)	6200 (1164-7350)	7576 (1158-8342)
Pobór mocy		Nom. (Min. - Maks.)	W	1270 9120-1680)	1630 (690-2050)	1950 (414-2240)	2450 (240-3220)
Prąd pracy	Grzanie	Nom. (Min. - Maks.)	A	5,9 (0,78-7,3)	7,1 (3,13-9,0)	9,0 (1,8-9,65)	13,7 (2,2-14,3)
Wydajność		Nom. (Min. - Maks.)	W	4790 (1040-6321)	6153 (1030-7060)	6650 (1580-7870)	8206 (1980-8890)
Pobór mocy	Grzanie	Nom. (Min. - Maks.)	W	1280 (250-1530)	150 (600-1650)	1780 (621-2000)	2200 (320-2840)
Prąd pracy		Nom. (Min. - Maks.)	A	5,5 (1,76-6,6)	6,7 (2,81-7,32)	8,1 (2,7-8,7)	12,5 (2,6-12,6)
Rodzaj rewersyjnej pompy ciepła				powietrze-powietrze	powietrze-powietrze	powietrze-powietrze	powietrze-powietrze
Obciążenie chłodnicze			kW	4,1	5,3	6,1	7,9
SEER			W/W	6,8	6,1	6,5	6,1
Klasa wydajności energetycznej - chłodzenie				A++	A++	A++	A++
Roczne zużycie energii - chłodzenie			kWh/a	211	304	328	453
Obciążenie cieplne (Tbiv -7°C)			kW	3,7	4,3	5,6	5,7
SCOP			W/W	4,0	4,0	4,0	4,0
Klasa wydajności energetycznej - grzanie				A+	A+	A+	A+
Roczne zużycie energii - grzanie			kWh/a	1295	1505	1960	1995
Maksymalne zużycie energii			W	2650	2850	3300	3600
Maksymalny prąd pracy			A	11,5	13	15,5	17,5
Jednostka zewnętrzna				H40Xm2	H50Xm2	H60Xm3	H70Xm3
Prędkość wentylatora		W / Ś / N	obr/min	980	850	900	900
Maksymalny przepływ powietrza			m³/h	2200	2200	3000	2700
Poziom ciśnienia akustycznego			dB(A)	56	56	58	61
Poziom mocy akustycznej			dB(A)	64	64	65	67
Wymiary netto		S × G × W	mm	800 × 333 × 554	800 × 333 × 554	845 × 363 × 702	845 × 363 × 702
Wymiary brutto		S × G × W	mm	920 × 390 × 615	920 × 390 × 615	965 × 395 × 755	965 × 395 × 755
Rozstaw mocowań		S × G	mm	514 × 340	514 × 340	540 × 350	540 × 350
Waga netto / Waga brutto			kg	31,6 / 34,7	35,5 / 38,5	46,8 / 51,1	51,1 / 56,8
Czynnik chłodniczy	Typ			R32	R32	R32	R32
	GWP			675	675	675	675
	Ilość fabryczna	kg		0,9 (do 15 mb)	1,3 (do 15 mb)	1,4 (do 22,5 mb)	1,72 (do 22,5 mb)
		TCO <sub>2</sub> eq		0,61	0,88	0,95	1,16
Ilość dodatkowa	kg		12 (pow 15 mb)	12 (pow. 15 mb)	12 (pow. 22,5 mb)	12 (pow. 22,5 mb)	
	g/mb		12 (pow 15 mb)	12 (pow. 15 mb)	12 (pow. 22,5 mb)	12 (pow. 22,5 mb)	
Przyłącza rur		Ciecz / Gaz	mm(cale)	2 × Φ6,35 / Φ9,52 (2 × 1/4" / 3/8")	2 × Φ6,35 / Φ9,52 (2 × 1/4" / 3/8")	3 × Φ6,35 / Φ9,52 (3 × 1/4" / 3/8")	3 × Φ6,35 / Φ9,52 (3 × 1/4" / 3/8")
Maks. ilość podłączonych jednostek wewn.			szt	2	2	3	3
Maks. długość instalacji dla wszystkich jednostek wewn.			m	40	40	60	60
Maks. długość instalacji dla 1 jednostki wewnętrznej			m	25	25	30	30
Maks. różnica poziomów pomiędzy jednostką wewnętrzną i zewnętrzną	Jedn. zewn. wyżej niż jedn. wewn.		m	10	10	10	10
	Jedn. zewn. niżej niż jedn. wewn.		m	15	15	15	15
Maks. różnica poziomów pomiędzy jednostkami wewn.			m	10	10	10	10
Typ sprężarki				Rotacyjna DC	Rotacyjna DC	Rotacyjna DC	Rotacyjna DC
Rodzaj zasilania jednostki zewnętrznej			V-Hz, Ø	220-240~ 50, 1f	220-240~ 50, 1f	220-240~ 50, 1f	220-240~ 50, 1f
Zabezpieczenie			A	C10	C10	C16	C16
Przewody zasilające: jednostka zewnętrzna			il. × mm²	3 × 2,5	3 × 2,5	3 × 2,5	3 × 2,5
Przewody sterujące i zasilające: jedn. zewn. - wewn.			il. × mm²	4 × 1,5	4 × 1,5	4 × 1,5	4 × 1,5
Zakres pracy w pomieszczeniu (Chłodzenie / Grzanie)			°C	17~32 / 0~30	17~32 / 0~30	17~32 / 0~30	17~32 / 0~30
Zakres pracy na zewnątrz (Chłodzenie / Grzanie)			°C	-15~50 / -20~24	-15~50 / -20~24	-15~50 / -20~24	-15~50 / -20~24
Kompatybilność z systemami							
1:1 SINGLE							
1:2 DUAL							
1:X MULTI				•	•	•	•

W - Wysoki; Ś - Średni; N - Niski

# Specyfikacja techniczna

Model				Hiro 8,8 kW	Hiro 10,9 kW	Hiro 12,3 kW
Wydajność	Chłodzenie	Nom. (Min. - Maks.)	W	8823 (1143-9948)	10895 (945-11343)	12310 (935-13422)
Pobór mocy		Nom. (Min. - Maks.)	W	2500 (880-3130)	3600 (1260-4390)	3830 (1340-4660)
Prąd pracy		Nom. (Min. - Maks.)	A	12,6 (3,1-13,9)	16,5 (5,6-19,5)	17,4 (6,0-20,4)
Wydajność	Grzanie	Nom. (Min. - Maks.)	W	9136 (1844-10655)	12030 (1855-12105)	13330 (1110-15540)
Pobór mocy		Nom. (Min. - Maks.)	W	2400 (840-3000)	3000 (1050-3720)	3300 (1120-4150)
Prąd pracy		Nom. (Min. - Maks.)	A	13,2 (3,7-13,3)	13,7 (4,7-16,5)	14,7 (5,2-18,4)
Rodzaj rewersyjnej pompy ciepła				powietrze-powietrze	powietrze-powietrze	powietrze-powietrze
Obciążenie chłodnicze			kW	8,2	10,6	12,4
SEER			W/W	7,0	6,1	6,8
Klasa wydajności energetycznej - chłodzenie				A++	A++	A++
Roczne zużycie energii - chłodzenie			kWh/a	410	608	638
Obciążenie cieplne (T <sub>biv</sub> -7°C)			kW	6,5	9,0	9,5
SCOP			W/W	4,0	4,0	4,0
Klasa wydajności energetycznej - grzanie				A+	A+	A
Roczne zużycie energii - grzanie			kWh/a	2275	3150	3325
Maksymalne zużycie energii			W	4150	4600	4700
Maksymalny prąd pracy			A	19	21,5	22
Jednostka zewnętrzna				H80Xm4	H100Xm4	H120Xm5
Prędkość wentylatora		W / Ś / N	obr/min	1150	900	900
Maksymalny przepływ powietrza			m <sup>3</sup> /h	3800	4000	3850
Poziom ciśnienia akustycznego			dB(A)	62	63	64
Poziom mocy akustycznej			dB(A)	69	68	70
Wymiary netto		S × G × W	mm	946 × 410 × 810	946 × 410 × 810	946 × 410 × 810
Wymiary brutto		S × G × W	mm	1090 × 500 × 875	1090 × 500 × 865	1090 × 500 × 865
Rozstaw mocowań		S × G	mm	673 × 403	673 × 403	673 × 403
Waga netto / Waga brutto			kg	62,1 / 67,7	68,8 / 75,6	73,3 / 80,4
Czynnik chłodniczy		Typ		R32	R32	R32
		GWP		675	675	675
		Ilość fabryczna	kg	2,1 (do 30 mb)	2,1 (do 30 mb)	2,4 (do 37,5 mb)
			TCO <sub>2</sub> eq	1,42	1,42	1,62
Ilość dodatkowa		g/mb	12 (pow. 30 mb)	12 (pow. 30 mb)	12 (pow. 37,5 mb)	
Przyłącza rur		Ciecz / Gaz	mm(cale)	4 × Φ6,35 / 3 × Φ9,52 + 1 × Φ12,7 (4 × 1/4" / 3 × 3/8" + 1 × 1/2")	4 × Φ6,35 / 3 × Φ9,52 + 1 × Φ12,7 (4 × 1/4" / 3 × 3/8" + 1 × 1/2")	5 × Φ6,35 / 4 × Φ9,52 + 1 × Φ12,7 (5 × 1/4" / 4 × 3/8" + 1 × 1/2")
Maks. ilość podłączonych jednostek wewn.			szt	4	4	5
Maks. długość instalacji dla wszystkich jednostek wewn.			m	80	80	80
Maks. długość instalacji dla 1 jednostki wewnętrznej			m	35	35	35
Maks. różnica poziomów pomiędzy jednostką wewnętrzną i zewnętrzną		Jedn. zewn. wyżej niż jedn. wewn.	m	10	10	10
		Jedn. zewn. niżej niż jedn. wewn.	m	15	15	15
Maks. różnica poziomów pomiędzy jednostkami wewn.			m	10	10	10
Typ sprężarki				Rotacyjna DC	Rotacyjna DC	Rotacyjna DC
Rodzaj zasilania jednostki zewnętrznej			V-Hz, Ø	220-240~ 50, 1f	220-240~ 50, 1f	220-240~ 50, 1f
Zabezpieczenie			A	C16	C25	C25
Przewody zasilające: jednostka zewnętrzna			il. × mm <sup>2</sup>	3 × 2,5	3 × 4,0	3 × 4,0
Przewody sterujące i zasilające: jedn. zewn. - wewn.			il. × mm <sup>2</sup>	4 × 1,5	4 × 1,5	4 × 1,5
Zakres pracy w pomieszczeniu (Chłodzenie / Grzanie)			°C	17~32 / 0~30	17~32 / 0~30	17~32 / 0~30
Zakres pracy na zewnątrz (Chłodzenie / Grzanie)			°C	-15~50 / -20~24	-15~50 / -20~24	-15~50 / -20~24
Kompatybilność z systemami						
1:1 SINGLE						
1:2 DUAL						
1:X MULTI				•	•	•

W - Wysoki; Ś - Średni; N - Niski

# Tablice konfiguracji Hiro

Tryb	Moc jednostek kBtu/h	Wydajność jednostek											
		Chłodzenie (kW)						Grzanie (kW)					
		A	B	C	D	E	Nom (min-maks)	A	B	C	D	E	Nom (min-maks)
<b>Hiro H40Xm2</b>													
1 jednostka	7	2,1	-	-	-	-	2,13 (0,97-2,88)	2,3	-	-	-	-	2,34 (1,03-2,90)
	9	2,7	-	-	-	-	2,77 (1,16-3,46)	2,9	-	-	-	-	2,93 (1,23-3,36)
	12	3,5	-	-	-	-	3,51 (1,41-3,51)	3,8	-	-	-	-	3,81 (1,58-4,31)
	18	4,1	-	-	-	-	4,10 (1,75-4,19)	4,5	-	-	-	-	4,51 (1,98-4,95)
2 jednostki	7+7	2,1	2,1	-	-	-	4,26 (1,75-5,20)	2,3	2,4	-	-	-	4,78 (2,01-5,70)
	7+9	2,1	2,6	-	-	-	4,69 (1,97-5,49)	2,2	2,8	-	-	-	5,00 (2,10-5,80)
	7+12	2,0	3,1	-	-	-	5,14 (2,16-5,65)	2,2	3,3	-	-	-	5,54 (2,33-6,05)
	9+9	2,6	2,6	-	-	-	5,14 (2,16-5,65)	2,7	2,8	-	-	-	5,54 (2,34-6,18)
	9+12	2,1	3,3	-	-	-	5,38 (2,26-5,65)	2,6	3,3	-	-	-	5,90 (2,48-6,20)
<b>Hiro H50Xm2</b>													
1 jednostka	7	2,1	-	-	-	-	2,30 (0,97-2,88)	2,3	-	-	-	-	2,45 (1,03-2,96)
	9	2,7	-	-	-	-	2,70 (1,13-3,38)	2,9	-	-	-	-	2,92 (1,23-3,53)
	12	3,5	-	-	-	-	3,46 (1,45-4,33)	3,8	-	-	-	-	3,75 (1,58-4,54)
	18	5,1	-	-	-	-	5,15 (2,16-6,44)	5,3	-	-	-	-	5,40 (2,27-6,53)
2 jednostki	7+7	2,1	2,1	-	-	-	4,20 (1,76-5,46)	2,3	2,3	-	-	-	4,80 (2,02-5,80)
	7+9	2,1	2,7	-	-	-	4,70 (1,97-5,80)	2,3	2,9	-	-	-	5,00 (2,10-6,25)
	7+12	1,9	3,4	-	-	-	5,28 (2,22-6,40)	2,3	3,7	-	-	-	5,57 (2,34-6,70)
	7+18	2,0	4,3	-	-	-	6,20 (2,60-6,55)	2,0	4,5	-	-	-	6,45 (2,71-7,00)
	9+9	2,6	2,6	-	-	-	5,28 (2,22-6,40)	2,8	2,8	-	-	-	5,57 (2,34-6,70)
	9+12	2,4	3,3	-	-	-	5,70 (2,39-6,50)	2,4	3,5	-	-	-	5,85 (2,46-6,85)
	9+18	2,2	4,1	-	-	-	6,30 (2,65-6,60)	2,6	4,1	-	-	-	6,65 (2,79-7,00)
	12+12	3,0	3,0	-	-	-	6,00 (2,52-6,50)	3,1	3,1	-	-	-	6,15 (2,58-6,85)
<b>Hiro H60Xm3</b>													
1 jednostka	7	2,1	-	-	-	-	2,10 (1,61-2,94)	2,3	-	-	-	-	2,45 (1,59-3,14)
	9	2,7	-	-	-	-	2,70 (1,89-3,46)	2,9	-	-	-	-	2,92 (1,90-3,74)
	12	3,5	-	-	-	-	3,46 (2,25-4,43)	3,8	-	-	-	-	3,75 (2,44-4,80)
	18	5,1	-	-	-	-	5,15 (3,32-6,85)	5,3	-	-	-	-	5,40 (3,51-6,91)
2 jednostki	7+7	2,1	2,1	-	-	-	4,20 (2,52-4,83)	2,4	2,4	-	-	-	4,80 (3,12-5,81)
	7+9	2,1	2,7	-	-	-	4,75 (2,85-5,46)	2,3	2,9	-	-	-	5,35 (3,48-6,47)
	7+12	2,1	3,5	-	-	-	5,60 (3,12-5,98)	2,3	3,7	-	-	-	6,05 (3,93-7,32)
	7+18	1,9	4,7	-	-	-	6,62 (3,97-7,55)	2,2	4,8	-	-	-	7,02 (4,56-7,70)
	9+9	2,6	2,6	-	-	-	5,20 (3,12-5,98)	3,0	3,0	-	-	-	6,00 (3,90-7,26)
	9+12	2,6	3,5	-	-	-	6,10 (3,60-6,90)	2,8	3,6	-	-	-	6,45 (4,19-7,56)
	9+18	2,9	3,9	-	-	-	6,80 (4,17-7,60)	3,1	4,3	-	-	-	7,36 (4,78-7,86)
	12+12	3,2	3,2	-	-	-	6,42 (3,83-7,34)	3,4	3,5	-	-	-	6,90 (4,49-7,90)
3 jednostki	12+18	3,0	3,8	-	-	-	6,80 (4,17-7,65)	3,2	4,0	-	-	-	7,25 (4,78-7,55)
	7+7+7	2,0	2,1	2,1	-	-	6,15 (4,00-7,07)	2,3	2,2	2,2	-	-	6,74 (4,38-7,55)
	7+7+9	2,1	2,1	2,4	-	-	6,45 (4,19-7,22)	2,3	2,3	2,9	-	-	7,00 (4,55-7,70)
	7+7+12	2,0	2,0	3,0	-	-	6,95 (4,52-7,51)	2,1	2,1	3,3	-	-	7,38 (4,80-7,86)
	7+7+18	1,9	1,9	3,0	-	-	6,80 (4,42-7,48)	1,8	1,8	3,8	-	-	7,25 (4,71-7,83)
	7+9+9	2,1	2,6	2,6	-	-	7,25 (4,71-7,60)	2,3	2,6	2,6	-	-	7,64 (4,97-7,90)
	7+9+12	1,8	2,3	3,0	-	-	7,10 (4,62-7,60)	1,9	2,3	3,4	-	-	7,52 (4,89-7,90)
	7+12+12	1,7	2,9	2,9	-	-	7,60 (4,94-7,60)	1,9	3,0	3,0	-	-	7,90 (5,14-7,90)
	9+9+9	2,5	2,5	2,5	-	-	7,50 (4,71-7,60)	2,5	2,6	2,5	-	-	7,59 (4,89-7,90)
	9+9+12	2,2	2,2	3,2	-	-	7,60 (4,82-7,60)	2,3	2,3	3,3	-	-	7,90 (5,14-7,90)
	9+12+12	2,0	2,8	2,8	-	-	7,60 (4,94-7,65)	1,9	3,0	3,0	-	-	7,90 (5,14-7,95)
	<b>Hiro H70Xm3</b>												
1 jednostka	7	2,1	-	-	-	-	2,30 (0,97-2,88)	2,3	-	-	-	-	2,45 (1,03-3,14)
	9	2,7	-	-	-	-	2,77 (1,16-3,46)	2,9	-	-	-	-	2,92 (1,23-3,74)
	12	3,5	-	-	-	-	3,46 (1,45-4,33)	3,8	-	-	-	-	3,75 (1,58-4,80)
	18	5,1	-	-	-	-	5,15 (2,25-6,69)	5,3	-	-	-	-	5,40 (2,27-6,90)
2 jednostki	7+7	2,1	2,1	-	-	-	4,20 (1,76-5,46)	2,3	2,3	-	-	-	4,80 (2,02-5,81)
	7+9	2,1	2,7	-	-	-	4,75 (2,00-6,18)	2,3	2,9	-	-	-	5,35 (2,25-6,70)
	7+12	2,1	3,5	-	-	-	5,60 (2,18-6,76)	2,3	3,7	-	-	-	6,05 (2,54-7,30)
	7+18	2,1	5,1	-	-	-	7,25 (3,05-8,15)	2,2	5,3	-	-	-	7,42 (3,12-8,30)
	9+9	2,6	2,6	-	-	-	5,20 (2,18-6,76)	2,9	2,9	-	-	-	6,00 (2,52-7,25)
	9+12	2,6	3,5	-	-	-	6,10 (2,52-7,50)	2,8	3,7	-	-	-	6,45 (2,71-7,40)
	9+18	2,6	4,9	-	-	-	7,50 (3,15-8,25)	2,9	5,1	-	-	-	8,03 (3,37-8,60)
	12+12	3,5	3,5	-	-	-	7,0 (2,71-8,30)	3,7	3,7	-	-	-	7,45 (2,92-8,60)
12+18	3,2	4,5	-	-	-	7,70 (3,23-8,30)	3,3	4,8	-	-	-	8,18 (3,44-8,60)	
3 jednostki	7+7+7	2,1	2,1	2,1	-	-	6,3 (2,71-7,50)	2,3	2,3	2,3	-	-	6,80 (2,86-7,80)
	7+7+9	2,1	2,1	2,6	-	-	6,75 (2,84-7,80)	2,1	2,2	2,9	-	-	7,10 (2,98-7,90)
	7+7+12	2,0	2,0	3,1	-	-	7,05 (2,96-8,15)	2,1	2,1	3,4	-	-	7,62 (3,20-8,30)
	7+7+18	2,0	2,0	4,2	-	-	8,15 (3,42-8,35)	2,2	2,2	3,9	-	-	8,35 (3,51-8,80)
	7+7+18	2,0	2,0	4,2	-	-	8,15 (3,42-8,35)	2,2	2,2	3,9	-	-	8,35 (3,51-8,80)
	7+9+9	2,1	2,5	2,5	-	-	7,05 (2,96-8,15)	2,3	2,7	2,6	-	-	7,62 (3,20-8,30)
	7+9+12	1,8	2,3	3,4	-	-	7,62 (3,20-8,25)	1,9	2,6	3,5	-	-	8,03 (3,37-8,50)
	7+9+18	2,3	2,5	3,5	-	-	8,30 (3,49-8,35)	2,5	2,6	3,3	-	-	8,45 (3,55-8,80)
7+12+12	1,9	3,0	3,0	-	-	7,95 (3,34-8,35)	1,9	3,1	3,1	-	-	8,19 (3,44-8,80)	



Tryb	Moc jednostek kBtu/h	Wydajność jednostek											
		Chłodzenie (kW)						Grzanie (kW)					
		A	B	C	D	E	Nom (min-maks)	A	B	C	D	E	Nom (min-maks)
3 jednostki	9+9+9	2,5	2,5	2,6	-	-	7,62 (3,20-8,25)	2,6	2,7	2,7	-	-	8,03 (3,37-8,50)
	9+9+12	2,3	2,3	3,2	-	-	7,95 (3,34-8,35)	2,3	2,5	3,4	-	-	8,19 (3,44-8,80)
	9+12+12	2,2	2,9	2,9	-	-	8,05 (3,38-8,35)	2,3	3,0	3,0	-	-	8,35 (3,51-8,80)
	12+12+12	2,7	2,7	2,8	-	-	8,21 (3,45-8,35)	2,8	2,8	2,8	-	-	8,40 (3,53-8,80)
<b>Hiro H80Xm4</b>													
1 jednostka	7	2,3	-	-	-	-	2,30 (1,61-2,81)	2,3	-	-	-	-	2,65 (1,86-3,23)
	9	2,7	-	-	-	-	2,70 (1,89-3,29)	2,9	-	-	-	-	2,92 (2,04-3,56)
	12	3,5	-	-	-	-	3,46 (2,42-4,22)	3,8	-	-	-	-	3,75 (2,63-4,58)
	18	5,1	-	-	-	-	5,15 (3,75-6,53)	5,3	-	-	-	-	5,35 (4,10-7,14)
	24	7,0	-	-	-	-	7,00 (4,39-8,78)	7,6	-	-	-	-	7,60 (5,23-8,85)
2 jednostki	7+7	2,1	2,1	-	-	-	4,26 (1,92-5,56)	2,3	2,4	-	-	-	4,76 (3,09-5,81)
	7+9	2,1	2,7	-	-	-	4,83 (2,28-6,64)	2,3	2,9	-	-	-	5,34 (3,93-7,37)
	7+12	2,1	3,5	-	-	-	5,60 (2,56-7,44)	2,3	3,8	-	-	-	6,14 (4,32-8,10)
	7+18	2,1	5,1	-	-	-	7,23 (3,25-9,08)	2,3	5,3	-	-	-	7,66 (5,43-9,99)
	7+24	2,1	7,0	-	-	-	9,10 (3,31-9,85)	2,6	7,6	-	-	-	10,20 (5,43-10,60)
	9+9	2,7	2,7	-	-	-	5,44 (2,54-7,37)	2,9	2,9	-	-	-	5,84 (4,32-8,10)
	9+12	2,7	3,5	-	-	-	6,26 (2,63-7,64)	2,9	3,8	-	-	-	6,76 (4,46-8,37)
	9+18	2,7	5,1	-	-	-	7,88 (3,31-9,11)	2,8	5,3	-	-	-	8,12 (5,47-10,02)
	9+24	2,7	7,0	-	-	-	9,70 (3,41-9,94)	2,9	7,7	-	-	-	10,60 (5,73-10,60)
	12+12	3,5	3,5	-	-	-	7,05 (3,07-8,91)	3,7	3,7	-	-	-	7,45 (4,65-8,72)
	12+18	3,2	4,9	-	-	-	8,12 (3,41-9,18)	3,3	5,0	-	-	-	8,36 (5,43-9,99)
	12+24	3,2	6,7	-	-	-	9,70 (3,41-9,94)	3,5	7,1	-	-	-	10,60 (5,73-10,60)
	18+18	4,4	4,4	-	-	-	8,42 (3,79-9,79)	4,4	4,4	-	-	-	8,82 (5,73-10,10)
3 jednostki	7+7+7	2,1	2,1	2,1	-	-	6,28 (2,64-7,66)	2,2	2,3	2,3	-	-	6,85 (4,45-8,36)
	7+7+9	2,1	2,1	2,7	-	-	6,90 (3,07-8,91)	2,4	2,4	2,9	-	-	7,78 (5,06-9,49)
	7+7+12	2,0	2,0	3,5	-	-	7,56 (3,18-9,02)	2,3	2,3	3,7	-	-	8,36 (5,43-9,99)
	7+7+18	1,9	1,9	4,8	-	-	8,65 (3,63-9,44)	2,8	2,8	3,8	-	-	9,38 (6,10-10,20)
	7+7+24	1,9	1,9	5,9	-	-	9,70 (3,41-9,94)	2,1	2,1	6,4	-	-	10,60 (5,73-10,60)
	7+9+9	2,1	2,7	2,7	-	-	7,56 (3,18-9,02)	2,5	2,9	2,9	-	-	8,36 (5,43-9,99)
	7+9+12	1,9	2,4	3,5	-	-	7,88 (3,31-9,11)	2,2	2,7	3,6	-	-	8,52 (5,54-10,39)
	7+9+18	1,8	2,3	4,8	-	-	8,96 (3,76-9,74)	2,9	2,4	4,4	-	-	9,78 (6,36-10,52)
	7+9+24	1,8	2,3	5,5	-	-	9,60 (3,32-9,82)	2,0	2,4	6,1	-	-	10,50 (5,45-10,56)
	7+12+12	1,9	3,2	3,2	-	-	8,32 (3,41-9,18)	1,8	3,5	3,5	-	-	8,86 (5,76-10,11)
	7+12+18	1,8	2,7	4,5	-	-	9,02 (3,79-9,79)	3,1	2,9	3,9	-	-	9,92 (6,45-10,56)
	9+9+9	2,6	2,6	2,6	-	-	7,88 (3,31-9,11)	2,9	2,9	2,7	-	-	8,52 (5,54-10,39)
	9+9+12	2,4	2,5	3,2	-	-	8,12 (3,41-9,18)	2,7	2,7	3,3	-	-	8,86 (5,76-10,11)
	9+9+18	2,5	2,5	4,0	-	-	9,02 (3,79-9,79)	2,7	2,7	4,5	-	-	9,92 (6,45-10,56)
	9+12+12	2,4	3,1	3,1	-	-	8,65 (3,63-9,44)	2,7	3,3	3,3	-	-	9,38 (6,10-10,20)
	9+12+18	2,3	2,9	3,9	-	-	9,09 (3,82-9,82)	2,7	3,1	4,2	-	-	10,08 (6,55-10,60)
	12+12+12	2,9	2,9	3,0	-	-	8,85 (3,72-9,70)	3,2	3,2	3,3	-	-	9,76 (6,34-10,52)
4 jednostki	7+7+7+7	2,0	2,0	2,1	2,1	-	8,21 (5,34-9,20)	2,2	2,2	2,2	2,2	-	9,09 (6,36-10,00)
	7+7+7+9	1,9	1,9	1,9	2,7	-	8,50 (5,53-9,35)	2,1	2,1	2,1	2,9	-	9,34 (6,54-10,18)
	7+7+7+12	1,9	1,9	1,9	3,2	-	8,92 (5,80-9,72)	2,1	2,1	2,1	3,4	-	9,72 (6,80-10,50)
	7+7+7+18	1,9	1,9	1,9	4,1	-	9,80 (6,37-9,94)	2,0	2,0	2,0	4,4	-	10,47 (7,33-10,60)
	7+7+9+9	1,8	1,8	2,6	2,6	-	8,80 (5,72-9,68)	2,0	2,0	2,8	2,8	-	9,60 (6,72-10,46)
	7+7+9+12	1,8	1,8	2,7	2,8	-	9,22 (5,99-9,87)	2,0	2,0	2,7	3,3	-	9,98 (6,99-10,58)
	7+7+12+12	2,1	2,1	2,7	2,7	-	9,65 (6,27-9,94)	2,2	2,2	2,9	2,9	-	10,35 (7,25-10,60)
	7+9+9+9	2,1	2,3	2,3	2,4	-	9,08 (5,90-9,81)	2,1	2,5	2,6	2,6	-	9,85 (6,90-10,54)
	7+9+9+12	1,6	2,5	2,5	2,9	-	9,51 (6,18-9,94)	1,7	2,6	2,6	3,3	-	10,20 (7,14-10,60)
	7+9+12+12	1,8	2,5	2,8	2,8	-	9,94 (6,46-9,94)	1,9	2,5	3,1	3,1	-	10,60 (7,42-10,60)
	9+9+9+9	2,3	2,3	2,3	2,3	-	9,34 (6,07-9,94)	2,5	2,5	2,5	2,6	-	10,10 (7,07-10,60)
	9+9+9+12	2,3	2,3	2,3	2,9	-	9,80 (6,37-9,94)	2,4	2,4	2,4	3,4	-	10,47 (7,33-10,60)
	<b>Hiro H100Xm4</b>												
1 jednostka	7	2,1	-	-	-	-	2,10 (0,94-2,78)	2,3	-	-	-	-	2,65 (1,86-3,26)
	9	2,7	-	-	-	-	2,70 (1,11-3,27)	2,9	-	-	-	-	2,92 (2,04-3,59)
	12	3,5	-	-	-	-	3,46 (1,42-4,19)	3,8	-	-	-	-	3,75 (2,63-4,61)
	18	5,1	-	-	-	-	5,14 (2,39-7,07)	5,3	-	-	-	-	5,34 (2,66-7,80)
	24	7,0	-	-	-	-	7,00 (2,49-8,20)	7,6	-	-	-	-	7,60 (2,79-8,50)
2 jednostki	7+7	2,1	2,1	-	-	-	4,16 (1,71-5,03)	2,3	2,4	-	-	-	4,76 (2,00-5,85)
	7+9	2,1	2,9	-	-	-	5,04 (2,23-6,58)	2,3	2,9	-	-	-	5,34 (2,54-7,43)
	7+12	2,1	3,5	-	-	-	5,63 (2,39-7,07)	2,3	3,7	-	-	-	6,04 (2,66-7,80)
	7+18	2,1	5,1	-	-	-	7,22 (2,96-8,74)	2,3	5,3	-	-	-	7,65 (3,63-10,64)
	7+24	2,1	7,0	-	-	-	9,15 (3,34-9,86)	2,3	7,6	-	-	-	9,90 (6,93-12,87)
	9+9	2,7	2,7	-	-	-	5,47 (2,39-7,07)	2,9	2,9	-	-	-	5,84 (2,66-7,80)
	9+12	2,7	3,5	-	-	-	6,22 (2,39-7,07)	2,9	3,8	-	-	-	6,74 (2,87-8,41)
	9+18	2,7	5,1	-	-	-	7,82 (3,34-9,86)	2,9	5,3	-	-	-	8,22 (3,70-10,85)
	9+24	2,7	7,0	-	-	-	9,75 (4,00-11,80)	2,9	7,6	-	-	-	10,50 (4,66-13,65)
	12+12	3,5	3,5	-	-	-	7,08 (2,57-7,60)	3,8	3,8	-	-	-	7,62 (3,03-8,88)
	12+18	3,5	5,1	-	-	-	8,65 (3,34-9,86)	3,5	5,3	-	-	-	8,82 (3,70-10,85)
	12+24	3,5	7,0	-	-	-	10,50 (4,31-12,71)	3,8	7,6	-	-	-	11,41 (4,71-13,85)
	18+18	5,1	5,1	-	-	-	10,20 (4,31-12,71)	5,3	5,3	-	-	-	10,60 (4,66-13,65)
3 jednostki	7+7+7	2,1	2,1	2,1	-	-	6,28 (2,57-7,60)	2,3	2,3	2,2	-	-	6,84 (2,87-8,41)
	7+7+9	2,1	2,1	2,7	-	-	6,92 (2,96-8,74)	2,2	2,2	2,8	-	-	7,22 (3,03-8,88)
	7+7+12	2,0	2,0	3,2	-	-	7,22 (2,96-8,74)	2,3	2,3	3,8	-	-	8,45 (3,63-10,64)
	7+7+18	2,1	2,1	5,1	-	-	9,35 (4,00-11,80)	2,3	2,3	5,3	-	-	9,85 (4,56-13,35)
	7+7+24	2,1	2,1	7,0	-	-	11,2 (4,53-13,40)	2,3	2,3	7,4	-	-	12,04 (5,06-14,40)
	7+9+9	2,1	2,6	2,6	-	-	7,32 (2,96-8,74)	2,3	2,9	2,9	-	-	8,25 (3,63-10,64)
	7+9+12	2,1	2,6	3,4	-	-	8,15 (3,34-9,86)	2,3	2,9	3,4	-	-	8,65 (3,63-10,64)
	7+9+18	2,1	2,7	5,1	-	-	9,90 (4,31-12,71)	2,3	2,9	5,3	-	-	10,50 (4,66-13,65)
	7+9+24	2,1	2,7	7,0	-	-	11,84 (4,85-13,80)	2,3	2,9	7,6	-	-	12,80 (8,82-14,60)

Tryb	Moc jednostek kBtu/h	Wydajność jednostek											
		Chłodzenie (kW)						Grzanie (kW)					
		A	B	C	D	E	Nom (min-maks)	A	B	C	D	E	Nom (min-maks)
3 jednostki	7+12+12	2,1	3,5	3,5	-	-	9,15 (3,34-9,86)	2,3	3,8	3,8	-	-	9,88 (3,70-10,85)
	7+12+18	2,1	3,5	5,1	-	-	10,70 (4,31-12,74)	2,3	3,7	5,1	-	-	11,10 (4,66-13,65)
	7+12+24	2,1	3,5	6,1	-	-	11,05 (4,53-13,37)	2,3	3,7	7,5	-	-	13,50 (4,71-13,99)
	7+18+18	1,8	5,0	5,0	-	-	11,84 (4,85-13,80)	1,7	5,0	5,0	-	-	11,63 (4,88-14,30)
	9+9+9	2,7	2,7	2,7	-	-	8,25 (3,34-9,86)	2,9	2,9	2,8	-	-	8,65 (3,63-10,64)
	9+9+12	2,4	2,4	3,4	-	-	8,25 (3,34-9,86)	2,7	2,5	3,6	-	-	8,82 (3,70-10,85)
	9+9+18	2,7	2,7	5,1	-	-	10,50 (4,31-12,71)	2,9	2,9	5,3	-	-	11,10 (4,66-13,65)
	9+9+24	2,7	2,7	7,0	-	-	12,40 (8,68-13,80)	2,9	2,9	7,2	-	-	13,00 (9,10-14,40)
	9+12+12	2,7	3,5	3,5	-	-	9,75 (4,00-11,80)	2,9	4,0	4,0	-	-	10,85 (4,56-13,35)
	9+12+18	2,4	3,2	4,7	-	-	10,39 (3,73-11,00)	2,5	3,3	4,9	-	-	10,79 (3,82-11,18)
	9+12+24	2,4	3,2	7,0	-	-	12,60 (8,75-13,80)	2,6	3,4	7,2	-	-	13,20 (8,94-14,40)
	4 jednostki	7+7+7+7	2,1	2,1	2,1	2,1	-	8,40 (5,88-10,92)	2,3	2,3	2,3	2,3	-
7+7+7+9		2,1	2,1	2,1	2,2	-	8,50 (5,95-11,05)	2,3	2,3	2,3	2,9	-	9,90 (6,93-12,87)
7+7+7+12		2,1	2,1	2,1	3,3	-	9,50 (6,65-12,35)	2,3	2,3	2,3	3,8	-	10,72 (7,21-13,33)
7+7+7+18		1,9	1,9	1,9	4,4	-	10,00 (7,00-13,00)	2,3	2,3	2,3	5,1	-	12,00 (8,40-14,16)
7+7+7+24		1,9	1,9	1,9	6,6	-	12,26 (8,57-13,80)	2,1	2,1	2,1	6,9	-	13,20 (9,17-14,45)
7+7+9+9		2,1	2,0	2,4	2,5	-	9,00 (6,30-11,70)	2,3	2,3	2,9	2,9	-	10,60 (7,42-13,25)
7+7+9+12		2,1	2,1	2,7	3,5	-	10,40 (7,00-13,00)	2,3	2,3	2,9	3,8	-	11,30 (7,91-13,67)
7+7+9+18		1,8	1,8	2,2	4,7	-	10,50 (7,28-13,52)	2,1	2,1	2,8	5,3	-	12,30 (8,61-14,40)
7+7+9+24		1,8	1,8	2,3	5,9	-	11,80 (7,70-13,80)	2,0	2,0	2,5	6,0	-	12,54 (8,79-14,40)
7+7+12+12		2,0	2,0	3,3	3,3	-	10,60 (7,28-13,52)	2,3	2,3	3,7	3,7	-	12,00 (8,26-13,92)
7+7+12+18		1,8	1,8	3,1	4,9	-	11,60 (7,70-13,80)	2,0	2,0	3,3	5,0	-	12,30 (8,61-14,40)
7+7+18+18		2,0	2,0	4,2	4,2	-	12,40 (8,68-13,80)	2,1	2,1	4,4	4,4	-	13,00 (9,10-14,40)
7+9+9+9		2,0	2,8	2,8	2,8	-	10,40 (6,65-12,35)	2,6	2,9	2,9	2,9	-	11,30 (7,91-13,67)
7+9+9+12		2,0	2,6	2,6	3,3	-	10,50 (7,35-13,65)	2,3	2,7	2,7	3,8	-	11,40 (7,98-13,79)
7+9+9+18		1,9	2,5	2,5	5,1	-	12,00 (8,40-13,80)	2,0	2,9	2,9	4,6	-	12,40 (8,68-14,40)
7+9+9+24		1,8	2,3	2,3	5,9	-	12,26 (8,57-13,80)	1,9	2,4	2,4	6,4	-	13,10 (9,17-14,40)
7+9+12+12		2,0	2,7	3,4	3,4	-	11,50 (8,05-13,80)	2,1	2,7	3,6	3,6	-	11,90 (8,33-14,40)
7+9+12+18		1,9	2,7	2,9	4,5	-	12,00 (8,40-13,80)	1,9	2,8	3,6	4,3	-	12,60 (8,82-14,40)
7+9+18+18		1,9	2,7	4,2	4,2	-	12,97 (9,03-13,80)	1,9	2,7	4,3	4,3	-	13,20 (9,24-14,40)
7+12+12+12		2,0	3,5	3,5	3,5	-	12,50 (8,75-13,80)	2,0	3,5	3,5	3,5	-	12,55 (8,79-14,40)
7+12+12+18		1,9	3,2	3,2	4,6	-	12,90 (9,03-13,80)	1,9	3,2	3,2	4,8	-	13,10 (9,17-14,40)
9+9+9+9		2,6	2,6	2,7	2,7	-	10,56 (7,39-13,73)	2,8	2,9	2,9	2,9	-	12,00 (8,40-14,16)
9+9+9+12		2,5	2,5	2,5	3,5	-	11,00 (7,70-13,80)	2,8	2,8	2,8	3,6	-	12,15 (8,51-14,40)
9+9+9+18		2,6	2,6	2,6	4,7	-	12,50 (8,75-13,80)	2,6	2,6	2,7	4,8	-	12,65 (8,86-14,40)
9+9+12+12	2,5	2,5	3,5	3,5	-	12,00 (8,40-13,80)	2,6	2,6	3,7	3,7	-	12,50 (8,75-14,40)	
9+9+12+18	2,4	2,4	3,5	4,1	-	12,40 (8,68-13,80)	2,6	2,6	3,6	4,5	-	13,30 (9,31-14,40)	
9+12+12+12	1,7	3,3	3,3	3,3	-	11,60 (8,12-13,80)	2,4	3,5	3,6	3,6	-	13,10 (9,17-14,40)	
9+12+12+18	1,7	3,1	3,1	4,4	-	12,30 (8,38-13,80)	2,4	3,3	3,3	4,8	-	13,80 (9,73-14,40)	
12+12+12+12	3,1	3,1	3,1	3,1	-	12,40 (8,68-13,80)	3,4	3,4	3,5	3,5	-	13,80 (9,66-14,40)	
<b>Hiro H120Xm5</b>													
1 jednostka	7	2,1	-	-	-	-	2,30 (0,97-2,76)	2,3	-	-	-	-	2,65 (1,11-3,05)
	9	2,7	-	-	-	-	2,77 (1,16-3,32)	2,9	-	-	-	-	2,92 (1,23-3,36)
	12	3,5	-	-	-	-	3,46 (1,45-4,15)	3,8	-	-	-	-	3,75 (1,58-4,31)
	18	5,1	-	-	-	-	5,15 (2,25-6,42)	5,3	-	-	-	-	6,00 (2,52-6,90)
	24	7,0	-	-	-	-	7,00 (2,49-8,20)	7,6	-	-	-	-	7,60 (2,79-8,50)
2 jednostki	7+7	2,1	2,1	-	-	-	4,20 (1,68-4,90)	2,3	2,3	-	-	-	4,60 (2,02-6,00)
	7+9	2,1	2,7	-	-	-	4,85 (1,87-5,50)	2,3	2,9	-	-	-	5,37 (2,26-6,68)
	7+12	2,1	3,5	-	-	-	5,61 (2,06-6,40)	2,3	3,7	-	-	-	5,95 (2,50-7,36)
	7+18	2,1	5,1	-	-	-	7,19 (2,73-7,88)	2,3	5,1	-	-	-	7,40 (3,34-9,74)
	7+24	2,1	7,0	-	-	-	9,10 (3,34-11,69)	2,3	7,6	-	-	-	9,90 (3,56-11,69)
	9+9	2,7	2,7	-	-	-	5,41 (2,06-6,40)	2,9	2,9	-	-	-	5,95 (2,50-7,36)
	9+12	2,7	3,5	-	-	-	6,16 (2,25-6,80)	2,9	3,7	-	-	-	6,52 (2,74-8,04)
	9+18	2,7	5,1	-	-	-	7,84 (2,92-8,45)	2,9	5,3	-	-	-	8,22 (3,58-10,42)
	9+24	2,7	7,0	-	-	-	9,71 (3,34-12,30)	2,9	7,6	-	-	-	10,50 (3,84-12,35)
	12+12	3,5	3,5	-	-	-	7,01 (2,44-8,80)	3,8	3,8	-	-	-	7,59 (2,98-8,92)
	12+18	3,5	5,1	-	-	-	8,59 (3,11-9,95)	3,8	5,3	-	-	-	9,09 (3,82-11,10)
	12+24	3,5	7,0	-	-	-	10,54 (4,02-11,88)	3,8	7,6	-	-	-	11,39 (4,26-12,25)
3 jednostki	18+18	5,1	5,1	-	-	-	10,18 (3,77-11,20)	5,3	5,3	-	-	-	10,60 (4,66-13,47)
	7+7+7	2,1	2,1	2,1	-	-	6,30 (2,52-7,00)	2,3	2,3	2,3	-	-	7,00 (2,94-8,40)
	7+7+9	2,1	2,1	2,7	-	-	6,82 (2,72-7,52)	2,3	2,3	2,9	-	-	7,52 (3,12-8,91)
	7+7+12	2,1	2,1	3,5	-	-	7,77 (2,92-8,03)	2,3	2,8	2,8	-	-	7,94 (3,29-9,43)
	7+7+18	2,1	2,1	5,1	-	-	9,33 (3,62-9,84)	2,2	2,2	5,3	-	-	9,70 (3,91-11,22)
	7+7+24	2,1	2,1	7,0	-	-	11,22 (3,99-12,48)	2,2	2,3	7,6	-	-	12,12 (4,39-12,92)
	7+9+9	2,1	2,7	2,7	-	-	7,56 (2,92-8,03)	2,2	2,8	2,8	-	-	7,84 (3,29-9,43)
	7+9+12	2,1	2,7	3,5	-	-	8,33 (3,12-8,95)	2,3	2,8	3,7	-	-	8,85 (3,47-9,94)
	7+9+18	2,1	2,7	5,1	-	-	9,90 (3,82-10,96)	2,3	2,8	5,3	-	-	10,42 (4,08-11,74)
	7+9+24	2,1	2,7	7,0	-	-	11,84 (4,26-12,25)	2,3	2,7	7,5	-	-	12,53 (4,63-12,45)
	7+12+12	2,1	3,5	3,5	-	-	9,11 (3,32-10,07)	2,2	3,6	3,6	-	-	9,42 (3,64-10,45)
	7+12+18	2,1	3,5	5,1	-	-	10,78 (4,02-11,88)	2,3	3,7	5,3	-	-	11,34 (4,26-12,25)
	7+12+24	2,1	3,5	7,0	-	-	12,60 (4,87-13,55)	2,3	3,7	7,5	-	-	13,54 (5,23-13,82)
	7+18+18	2,1	5,0	5,0	-	-	12,15 (4,73-13,68)	2,3	5,2	5,2	-	-	12,70 (4,87-14,05)
	9+9+9	2,7	2,7	2,7	-	-	8,13 (3,12-9,85)	2,8	2,8	2,8	-	-	8,45 (3,47-9,94)
	9+9+12	2,7	2,7	3,5	-	-	8,91 (3,32-9,97)	2,8	2,8	3,7	-	-	9,33 (3,64-10,45)
	9+9+18	2,7	2,7	5,1	-	-	10,58 (4,02-11,88)	2,8	2,8	5,3	-	-	10,94 (4,26-12,25)
	9+9+24	2,7	2,7	7,0	-	-	12,60 (4,87-13,57)	2,8	2,8	7,6	-	-	13,24 (5,06-13,50)
9+12+12	2,7	3,5	3,5	-	-	9,69 (3,52-10,58)	2,8	3,7	3,7	-	-	10,21 (3,82-10,97)	

Tryb	Moc jednostek kBtu/h	Wydajność jednostek											
		Chłodzenie (kW)						Grzanie (kW)					
		A	B	C	D	E	Nom (min-maks)	A	B	C	D	E	Nom (min-maks)
3 jednostki	9+12+18	2,7	3,5	5,1	-	-	11,31 (4,23-12,39)	2,8	3,7	5,3	-	-	11,85 (4,43-12,76)
	9+12+24	2,7	3,5	7,0	-	-	13,19 (5,54-13,41)	2,8	3,7	7,6	-	-	14,12 (5,36-14,95)
	9+18+18	2,7	5,0	5,0	-	-	12,73 (4,93-13,20)	2,8	5,3	5,3	-	-	13,42 (5,05-14,56)
	12+12+12	3,5	3,5	3,5	-	-	10,57 (3,72-12,10)	3,7	3,7	3,7	-	-	11,1 (3,99-12,48)
	12+12+18	3,5	3,5	5,1	-	-	12,12 (4,43-12,91)	3,7	3,7	5,3	-	-	12,27 (4,61-13,28)
	12+12+24	3,3	3,3	6,6	-	-	13,19 (5,54-13,41)	3,5	3,5	6,8	-	-	13,83 (5,67-14,71)
	12+18+18	3,5	4,8	4,8	-	-	13,16 (5,06-13,39)	3,7	4,9	4,9	-	-	13,47 (5,20-14,74)
	18+18+18	4,4	4,4	4,4	-	-	13,19 (5,54-13,41)	4,5	4,5	4,6	-	-	13,63 (5,72-15,53)
4 jednostki	7+7+7+7	2,1	2,1	2,1	2,1	-	8,40 (3,36-9,20)	2,3	2,3	2,3	2,3	-	9,20 (3,78-10,35)
	7+7+7+9	2,1	2,1	2,1	2,7	-	9,05 (5,52-11,12)	2,3	2,3	2,3	2,8	-	9,71 (3,95-11,77)
	7+7+7+12	2,1	2,1	2,1	3,5	-	9,82 (5,13-11,84)	2,3	2,3	2,3	3,7	-	10,61 (4,12-12,19)
	7+7+7+18	2,1	2,1	2,1	5,1	-	11,34 (4,26-12,25)	2,3	2,3	2,3	5,3	-	12,23 (4,72-13,66)
	7+7+7+24	2,1	2,1	2,1	6,3	-	12,60 (4,87-13,55)	2,3	2,3	2,3	6,6	-	13,50 (5,23-13,90)
	7+7+9+9	2,1	2,1	2,7	2,7	-	9,62 (5,13-13,74)	2,3	2,3	2,7	2,8	-	10,10 (4,12-13,89)
	7+7+9+12	2,0	2,0	2,6	3,5	-	10,13 (4,43-11,76)	2,0	2,0	2,6	5,3	-	11,91 (4,29-12,91)
	7+7+9+18	2,1	2,1	2,7	5,3	-	12,27 (4,61-13,28)	2,3	2,3	2,8	5,3	-	12,74 (4,89-13,78)
	7+7+9+24	2,0	2,0	2,5	6,6	-	13,13 (5,13-14,13)	2,0	2,0	2,5	6,8	-	13,34 (5,06-13,50)
	7+7+12+12	2,1	2,1	3,5	3,5	-	11,22 (3,99-12,48)	2,3	2,3	3,7	3,7	-	12,12 (4,46-12,03)
	7+7+12+18	2,1	2,1	3,5	5,0	-	12,70 (4,87-14,05)	2,3	2,3	3,7	5,0	-	13,34 (5,06-13,50)
	7+7+12+24	1,8	1,8	3,2	6,4	-	13,19 (5,54-13,41)	2,0	2,0	3,3	6,7	-	14,12 (5,14-13,85)
	7+7+18+18	2,0	2,0	4,0	4,0	-	12,01 (4,61-13,28)	2,0	2,0	4,0	4,0	-	12,01 (5,55-13,49)
	7+9+9+9	2,1	2,7	2,7	2,7	-	10,21 (5,72-14,27)	2,3	2,8	2,8	2,8	-	10,72 (4,29-11,61)
	7+9+9+12	2,1	2,9	2,9	3,5	-	11,37 (4,61-13,28)	2,3	2,9	2,9	3,7	-	10,82 (4,46-12,03)
	7+9+9+18	2,1	2,7	2,7	5,1	-	12,60 (4,87-13,55)	2,3	2,8	2,8	5,3	-	13,24 (5,06-13,50)
	7+9+9+24	1,9	2,4	2,4	6,4	-	13,13 (5,13-14,13)	2,1	2,6	2,6	6,8	-	14,12 (5,36-14,95)
	7+9+12+12	2,1	2,7	3,5	3,5	-	11,84 (4,26-12,25)	2,3	2,8	3,7	3,7	-	12,53 (4,63-12,45)
	7+9+12+18	2,0	2,6	3,4	4,6	-	12,61 (3,99-13,18)	2,3	2,8	3,7	4,8	-	13,65 (5,23-13,92)
	7+9+12+24	1,8	2,3	3,0	6,0	-	13,13 (4,23-14,13)	1,9	2,4	3,2	6,4	-	13,91 (5,67-14,72)
	7+9+18+18	2,1	2,7	4,3	4,3	-	13,47 (5,20-14,74)	2,3	2,8	4,4	4,4	-	13,91 (5,67-14,72)
	7+12+12+12	2,1	3,5	3,5	3,5	-	12,60 (4,87-14,05)	2,3	3,7	3,7	3,7	-	13,44 (4,80-13,97)
	7+12+12+18	2,0	3,4	3,4	4,8	-	13,63 (5,72-14,53)	2,2	3,5	3,5	4,9	-	14,12 (5,36-14,95)
	7+12+12+24	1,7	3,1	3,1	5,9	-	13,78 (5,93-14,64)	1,8	3,2	3,2	6,0	-	14,22 (5,36-14,98)
	7+12+18+18	2,0	3,0	4,2	4,2	-	13,47 (5,20-14,74)	2,1	3,2	4,4	4,4	-	14,11 (5,36-14,92)
	9+9+9+9	2,7	2,7	2,7	2,7	-	10,84 (4,26-12,25)	2,8	2,8	2,8	2,8	-	11,22 (4,46-12,63)
	9+9+9+12	2,7	2,7	2,7	3,5	-	11,64 (4,26-12,25)	2,8	2,8	2,8	3,7	-	12,13 (4,63-12,55)
	9+9+9+18	2,7	2,7	2,7	5,1	-	13,22 (5,10-14,34)	2,8	2,8	2,8	5,3	-	13,75 (5,23-14,92)
	9+9+9+24	2,4	2,4	2,4	6,2	-	13,34 (5,24-14,44)	2,5	2,5	2,5	6,5	-	14,04 (5,44-14,95)
	9+9+12+12	2,7	2,7	3,5	3,5	-	12,47 (4,61-13,28)	2,8	2,8	3,7	3,7	-	13,05 (4,80-13,87)
	9+9+12+18	2,7	2,7	3,3	4,7	-	13,47 (5,20-14,74)	2,8	2,8	3,3	4,9	-	13,85 (5,36-14,95)
	9+9+12+24	2,3	2,3	2,9	5,9	-	13,44 (5,44-14,74)	2,4	2,4	3,1	6,2	-	14,08 (5,54-14,95)
9+9+18+18	2,5	2,5	4,3	4,3	-	13,63 (5,72-14,53)	2,5	2,5	4,4	4,4	-	13,81 (5,80-14,94)	
9+12+12+12	2,7	3,5	3,5	3,5	-	13,27 (4,61-13,88)	2,8	3,7	3,7	3,7	-	13,94 (4,97-14,29)	
9+12+12+18	2,4	3,3	3,3	4,6	-	13,61 (5,62-14,43)	2,4	3,3	3,3	4,6	-	13,65 (5,48-14,57)	
9+12+18+18	2,2	3,0	4,0	4,0	-	13,21 (4,42-13,33)	2,2	3,0	4,0	4,0	-	13,21 (5,93-14,17)	
12+12+12+12	3,3	3,3	3,4	3,4	-	13,47 (5,20-14,74)	3,5	3,5	3,5	3,5	-	14,04 (5,14-14,71)	
12+12+12+18	3,1	3,1	3,1	4,3	-	13,63 (5,72-14,83)	3,2	3,2	3,2	4,6	-	14,28 (5,61-14,93)	
5 jednostek	7+7+7+7+7	2,1	2,1	2,1	2,1	2,1	10,55 (4,43-11,61)	2,2	2,2	2,2	2,2	2,2	11,15 (4,13-12,11)
	7+7+7+7+9	2,1	2,1	2,1	2,1	2,7	11,12 (4,26-12,25)	2,2	2,2	2,2	2,2	2,7	11,52 (4,06-13,25)
	7+7+7+7+12	2,1	2,1	2,1	2,1	3,5	11,91 (4,29-12,91)	2,2	2,2	2,2	2,2	3,5	12,31 (4,19-13,81)
	7+7+7+7+18	2,0	2,0	2,0	2,0	4,8	12,83 (4,63-13,45)	2,2	2,0	2,0	2,0	4,8	13,03 (4,23-13,95)
	7+7+7+7+24	1,7	1,7	1,7	1,7	6,0	12,84 (4,72-13,52)	1,8	1,8	1,8	1,8	5,9	13,16 (4,72-13,52)
	7+7+7+9+9	2,1	2,1	2,1	2,7	2,7	11,71 (4,29-12,91)	2,2	2,2	2,2	2,7	2,7	12,11 (4,09-13,11)
	7+7+7+9+12	2,1	2,1	2,1	2,7	3,5	12,50 (4,87-13,55)	2,1	2,1	2,1	2,8	3,6	12,70 (4,87-14,15)
	7+7+7+9+18	2,0	2,0	2,0	2,3	4,9	13,24 (5,06-13,80)	2,1	2,1	2,1	2,5	5,1	13,93 (5,22-15,22)
	7+7+7+9+24	1,7	1,7	1,7	2,1	6,1	13,28 (5,66-14,23)	1,8	1,8	1,8	2,3	6,3	14,05 (5,20-15,33)
	7+7+7+12+12	2,0	2,0	2,0	3,5	3,5	13,01 (3,99-12,48)	2,1	2,1	2,1	3,7	3,7	13,75 (5,20-14,67)
	7+7+7+12+18	1,9	1,9	1,9	3,0	4,3	13,01 (3,99-12,48)	2,0	2,0	2,0	3,2	4,5	13,85 (5,10-14,87)
	7+7+7+18+18	1,6	1,6	1,6	4,2	4,2	13,27 (5,20-14,24)	1,7	1,7	1,7	4,4	4,4	13,99 (5,11-15,11)
	7+7+9+9+9	2,1	2,1	2,7	2,7	2,7	12,27 (4,61-13,28)	2,2	2,2	2,9	2,9	2,9	13,08 (5,11-13,12)
	7+7+9+9+12	1,8	1,8	2,6	2,6	3,4	12,20 (5,52-13,49)	1,8	1,8	2,7	2,7	3,3	12,30 (4,87-13,55)
	7+7+9+9+18	1,8	1,8	2,6	2,6	4,3	13,14 (5,31-14,44)	1,9	1,9	2,7	2,7	4,5	13,68 (5,66-15,01)
	7+7+9+9+24	1,8	1,8	2,4	2,4	5,4	13,83 (5,72-14,83)	1,9	1,9	2,5	2,5	5,6	14,39 (5,72-15,14)
	7+7+9+12+12	1,5	1,5	1,9	3,7	3,7	12,27 (4,61-13,28)	1,6	1,6	2,0	3,8	3,8	12,77 (4,61-14,11)
	7+7+9+12+18	1,6	1,6	2,5	3,3	4,2	13,28 (5,66-14,23)	1,7	1,7	2,6	3,4	4,3	13,68 (5,66-15,01)
	7+7+9+18+18	1,6	1,6	2,6	4,0	4,0	13,83 (5,72-14,83)	1,7	1,7	2,7	4,1	4,1	14,33 (5,72-15,13)
	7+7+12+12+12	1,6	1,6	3,3	3,3	3,3	13,14 (5,31-14,44)	1,7	1,7	3,4	3,4	3,4	13,64 (5,31-15,66)
	7+7+12+12+18	1,6	1,6	3,0	3,0	4,0	13,28 (5,66-14,23)	1,7	1,7	3,1	3,1	4,1	13,68 (5,66-15,11)
	7+9+9+9+9	2,1	2,7	2,7	2,7	2,7	12,92 (4,87-14,05)	2,2	2,8	2,8	2,8	2,8	13,42 (4,87-15,02)
	7+9+9+9+12	2,0	2,7	2,7	2,7	3,5	13,63 (5,72-14,83)	2,1	2,8	2,8	2,8	3,6	14,11 (5,72-15,83)
	7+9+9+9+18	2,0	2,5	2,5	2,5	4,0	13,47 (5,20-14,74)	2,1	2,6	2,6	2,6	4,1	14,05 (5,20-15,33)
	7+9+9+12+12	2,0	2,5	2,5	3,2	3,2	13,47 (5,20-14,74)	2,1	2,6	2,6	3,3	3,3	13,87 (5,20-15,11)
	7+9+9+12+18	1,9	2,3	2,3	3,0	4,0	13,47 (5,20-14,74)	2,0	2,4	2,4	3,1	4,1	13,97 (5,20-15,66)
	7+9+12+12+12	1,7	2,2	3,0	3,0	3,0	12,98 (5,45-14,47)	1,8	2,3	3,1	3,1	3,1	13,38 (5,45-15,33)
	7+9+12+12+18	1,6	2,1	2,9	2,9	4,1	13,63 (5,72-14,83)	1,7	2,2	3,0	3,0	4,2	14,13 (5,72-15,73)
	7+12+12+12+12	1,6	3,0	3,0	3,0	3,0	13,63 (5,72-14,83)	1,7	3,1	3,1	3,1	3,1	14,18 (5,72-15,13)
	9+9+9+9+9	2,7	2,7	2,7	2,7	2,7	13,10 (5,00-14,11)	2,8	2,8	2,8	2,8	2,8	14,00 (5,00-15,55)
	9+9+9+9+12	2,5	2,5	2,5	2,5	3,5	13,47 (5,20-14,74)	2,6	2,6	2,6	2,6	3,7	14,10 (5,20-15,24)
	9+9+9+9+18	2,3	2,3	2,3	2,3	4,2	13,33 (5,22-14,14)	2,4	2,4	2,4	2,4	4,3	13,93 (5,22-15,22)
9+9+9+12+12	2,2	2,3	2,3	3,2	3,2	13,21 (5,18-14,54)	2,3	2,4	2,4	3,3	3,3	13,71 (5,18-15,14)	
9+9+9+12+18	2,1	2,1	2,1	3	4,1	13,32 (5,01-14,33)	2,2	2,2	2,2				



# WE ARE COMFORT

158

Masz prawo  
**wymagać więcej**













## Klimatyzatory **Solo**

---

161

Stwarzamy możliwości abyś zawsze doświadczał komfortu, gdziekolwiek jesteś i dokładnie wtedy, kiedy tego potrzebujesz...

Klimatyzatory przenośne pozwalają na osiągnięcie optymalnej temperatury i jakości powietrza.

Komfort, który możesz zabrać ze sobą wszędzie.

Urządzenia nie wymagają profesjonalnego montażu.

Są odpowiedzią na potrzebę chwili.

Będą Ci służyć przez lata.



## Klimatyzator przenośny **Orta**

**Szukasz energooszczędnego i łatwego w obsłudze klimatyzatora przenośnego? Dobrze trafiłeś!**

Klimatyzator Orta to najcichsza jednostka w całej gamie urządzeń przenośnych Rotenso. Dostępny tryb snu (sleep) zwiększa komfort użytkowania i dodatkowo pozwala zaoszczędzić energię. Komfort użytkowania klimatyzatora podnoszą użyteczne funkcje, jak np. programator czasowy czy automatyczne odparowanie skroplin. Urządzenie jest gotowe do użytkowania tuż po zakupie i rozpakowaniu.



Automatyczne odparowanie skroplin



Tryb super cichy tylko 43dB



Programator czasowy



Szeroki kąt nawiewu eMOTO



Funkcja SMART WiFi



Ekologiczny czynnik chłodniczy R290



Filtr z aktywnym węglem iAIR



Filtr elektrostatyczny HD iAIR



System kontroli nawiewu eMOTO



Szeroki kąt nawiewu eMOTO



Funkcja SMART WiFi



Pilot bezprzewodowy



Pamięć ustawienia żaluzji



Sygnalizacja wycieku freonu



Pamięć autorestartu



Antykorozyjne pozłacane lamele



Programator czasowy



Automatyczne odparowywanie



Funkcja autodiagnozy



Automatyczna żaluzja



Funkcja snu

## Specyfikacja techniczna

Model				Orta 2,6 kW
Wydajność	Chłodzenie	Nominalna	W	2638
Pobór mocy		Nominalny	W	1000
Prąd pracy		Nominalny	A	4,35
Wydajność	Grzanie	Nominalna	W	-
Pobór mocy		Nominalny	W	-
Prąd pracy		Nominalny	A	-
Klasa wydajności energetycznej - chłodzenie				A
Klasa wydajności energetycznej - grzanie				-
EER / COP			W / W	2,6 / -
Osuszanie			l/h	2,6
Jednostka wewnętrzna				O26X
Prędkość wentylatora	W / Ś / N	obr/min		650 / 550 / 450
Przepływ powietrza	W / Ś / N	m <sup>3</sup> /h		425 / 385 / 340
Poziom ciśnienia akustycznego	W / Ś / N	dB(A)		45 / 44 / 43
Poziom mocy akustycznej		dB(A)		56
Wymiary netto	(S × G × W)	mm		455 × 380 × 780
Wymiary brutto	(S × G × W)	mm		535 × 480 × 885
Waga netto / Waga brutto			kg	31,1 / 36,2
Typ sprężarki				Rotacyjna DC
Czynnik chłodniczy	Typ			R290
	GWP			3
	Ilość czynnika	kg		0,24
TCO <sub>eq</sub>			0,0	
Odpływ skroplin			mm	16
Zasilanie jednostka wewnętrzna			V-Hz, Ø	220-240-50, 1f
Zabezpieczenie			A	C10
Zakres pracy w pomieszczeniu (Chłodzenie / Grzanie)			°C	17-35 / -





## Klimatyzator przenośny **Zico**

**Zico szybko rozwiąże potrzebę chłodzenia w upalne dni. Estetyczny i intuicyjny panel pozwoli Ci łatwo sterować funkcjami urządzenia. W razie potrzeby dodatkowo osuszy powietrze lub ogrzeje Twoje pomieszczenie.**

Urządzenie nie wymaga specjalistycznego montażu. Jest gotowe do użytkowania tuż po rozpakowaniu. Klimatyzator posiada połączane, antykorozyjne lamele, co gwarantuje jego bezproblemowe użytkowanie przez wiele lat. Energooszczędny i cichy klimatyzator sprawdzi się zarówno w domu, jak i w biurze.



Szeroki kąt  
nawiewu eMOTO



Funkcja  
grzania



Automatyczne  
odparowanie  
skroplin



Programator  
czasowy



Funkcja  
SMART WiFi



Ekologiczny czynnik chłodniczy R290



Filtr elektrostatyczny HD iAIR



System kontroli nawiewu eMOTO



Szeroki kąt nawiewu eMOTO



Funkcja SMART WiFi



Pilot bezprzewodowy



Pamięć ustawienia żaluzji



Sygnalizacja wycieku freonu



Pamięć autorestartu



Antykorozyjne pozłacane lamele



Programator czasowy



Automatyczne odparowywanie



Funkcja autodiagnozy



Automatyczna żaluzja



Funkcja snu

## Specyfikacja techniczna

165

Model				Zico 3,5 kW
Wydajność	Chłodzenie	Nominalna	W	3517
Pobór mocy		Nominalny	W	1350
Prąd pracy		Nominalny	A	5,9
Wydajność	Grzanie	Nominalna	W	2931
Pobór mocy		Nominalny	W	1045
Prąd pracy		Nominalny	A	5,0
Klasa wydajności energetycznej - chłodzenie				A
Klasa wydajności energetycznej - grzanie				A+
EER / COP			W / W	2,6 / 2,8
Osuszanie			l/h	3,2
Jednostka wewnętrzna				Z35X
Prędkość wentylatora	W / Ś / N	obr/min		760 / 690 / 650
Przepływ powietrza	W / Ś / N	m <sup>3</sup> /h		420 / 370 / 355
Poziom ciśnienia akustycznego	W / Ś / N	dB(A)		53 / 52 / 51
Poziom mocy akustycznej		dB(A)		63
Wymiary netto	(S × G × W)	mm		467 × 397 × 765
Wymiary brutto	(S × G × W)	mm		515 × 440 × 890
Waga netto / Waga brutto			kg	34,4 / 37,8
Typ sprężarki				Rotacyjna DC
Czynnik chłodniczy	Typ			R290
	GWP			3
	Ilość czynnika	kg		0,23
TCO <sub>eq</sub>			0,0	
Odpływ skroplin			mm	16
Zasilanie jednostka wewnętrzna			V-Hz, Ø	220-240-50, 1f
Zabezpieczenie			A	C10
Zakres pracy w pomieszczeniu (Chłodzenie / Grzanie)			°C	17-35 / 5-30



## Klimatyzator przenośny **Giru**

**Potrzebujesz skutecznej klimatyzacji natychmiast? Klimatyzator Giru z szerokim kątem nawiewu wydajnie rozprowadzi schłodzone powietrze w Twoim pomieszczeniu.**

Wyładowania elektrostatyczne w filtrze HDiAIR, oddziałując dodatnio bądź ujemnie na cząsteczki zanieczyszczeń, skutecznie oczyszczą rozprowadzane powietrze. Estetyczny i funkcjonalny panel sterowania pozwoli łatwo regulować pracą klimatyzatora. Dzięki wygodnemu pilotowi klimatyzator obsłużysz także z dowolnego miejsca w domu. Codzienny komfort użytkowania podnoszą funkcję programatora czasowego i trybu snu.



Automatyczne  
odparowanie  
skroplin



Stylowy,  
funkcjonalny  
panel



Szeroki kąt  
nawiewu eMOTO





Ekologiczny czynnik chłodniczy R290



Filtr elektrostatyczny HD iAIR



System kontroli nawiewu eMOTO



Szeroki kąt nawiewu eMOTO



Funkcja SMART WiFi



Pilot bezprzewodowy



Pamięć ustawienia żaluzji



Sygnalizacja wycieku freonu



Pamięć autorestartu



Antykorozyjne pozłacane lamele



Programator czasowy



Automatyczne odparowywanie



Funkcja autodiagnozy



Automatyczna żaluzja



Funkcja snu

## Specyfikacja techniczna

167

Model				Giru 2,7 kW
Wydajność	Chłodzenie	Nominalna	W	2726
Pobór mocy		Nominalny	W	970
Prąd pracy		Nominalny	A	4,3
Wydajność	Grzanie	Nominalna	W	-
Pobór mocy		Nominalny	W	-
Prąd pracy		Nominalny	A	-
Klasa wydajności energetycznej - chłodzenie				A
Klasa wydajności energetycznej - grzanie				-
EER / COP			W / W	2,8 / -
Osuszanie			l/h	2,7
Jednostka wewnętrzna				G26X
Prędkość wentylatora	W / Ś / N	obr/min		760 / 690 / 650
Przepływ powietrza	W / Ś / N	m <sup>3</sup> /h		398 / 366 / 352
Poziom ciśnienia akustycznego	W / Ś / N	dB(A)		52 / 51 / 50
Poziom mocy akustycznej		dB(A)		62
Wymiary netto	(S × G × W)	mm		454 × 365 × 700
Wymiary brutto	(S × G × W)	mm		489 × 403 × 880
Waga netto / Waga brutto			kg	29,5 / 32,9
Typ sprężarki				Rotacyjna DC
Czynnik chłodniczy	Typ			R290
	GWP			3
	Ilość czynnika	kg		0,2
TCO <sub>eq</sub>			0,0	
Odpływ skroplin			mm	16
Zasilanie jednostka wewnętrzna			V-Hz, Ø	220-240-50, 1f
Zabezpieczenie			A	C10
Zakres pracy w pomieszczeniu (Chłodzenie / Grzanie)			°C	17-35 / -

# WE ARE AIR

168

Odetchnij pełną piersią  
**i czystym powietrzem**











## Rozwiązanie **Care**

---

171

**Wiemy jak ważne jest dla Ciebie zdrowie.**

Wiemy jak duży wpływ na nie ma powietrze, którym oddychasz. Wieloetapowa filtracja i oczyszczanie powietrza to moc przemiany, którą posiadliśmy, abyś Ty bez obaw mógł oddychać pełną piersią.

Oczyszczacze powietrza Rotenso to przede wszystkim skuteczna technologia oczyszczania powietrza poprzez rozbudowany system filtrów. Nowoczesny, minimalistyczny design oraz intuicyjna, zdalna obsługa sprawiają, że zawsze będziesz chciał mieć je przy sobie.

## Użyteczne funkcje



### Super jonizator iAIR

Poprzez wytworzenie ujemnych jonów tlenu Super Jonizator iAIR eliminuje z powietrza wirusy, bakterie, roztocza oraz alergeny. Nieprzyjemne zapachy zostają wyeliminowane praktycznie natychmiast po kontakcie jonizatora z zanieczyszczonym powietrzem.



### Sterowanie aplikacją mobilną

Oczyszczaczami Aero, Qube oraz Ione można sterować za pomocą tabletu lub smartfona zarówno w domu, jak i poza nim.



### Tryb Sleep

W trybie Sleep oczyszczacz pracuje na najniższych, stałych obrotach wentylatora. Jest przy tym wyjątkowo cichy (tylko 20 dB). Wszystko po to, aby zapewnić Ci spokojny sen.







## Programator czasowy

Wbudowany timer umożliwia ustawienie czasu włączenia lub wyłączenia oczyszczacza.



## Wskaźnik jakości powietrza

Oczyszczacz na bieżąco sprawdza jakość powietrza w pomieszczeniu, jednocześnie informując Cię o niej poprzez zmianę kolorów podświetlenia panelu sterowania.

173



## Zestaw wydajnych wymiennych filtrów

Dzięki dostępności szerokiej gamy filtrów będziesz mógł w każdej chwili wymienić je na nowe i cieszyć się idealnie czystym powietrzem.

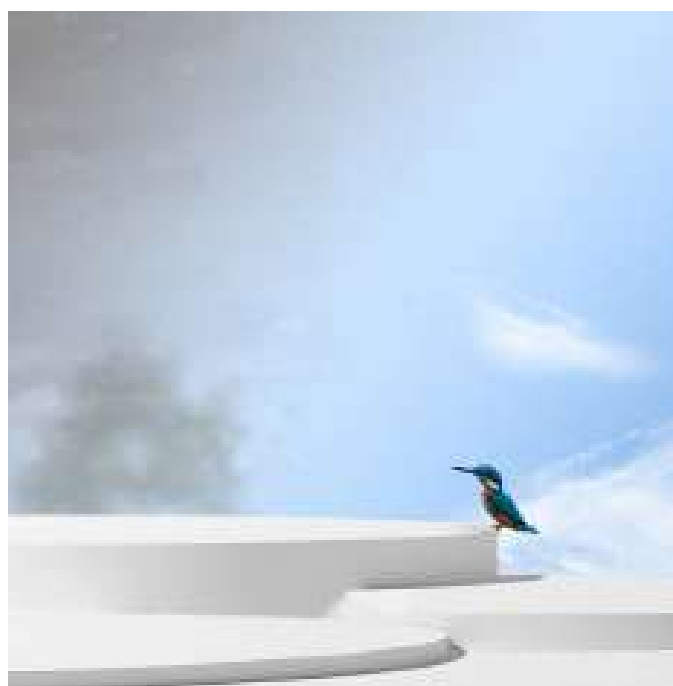

# Wybierz oczyszczacz do swojego pomieszczenia

Dokonując wyboru urządzenia. Spośród dostępnych, z pewnością pokierujesz się rodzajem filtrów, aby były odpowiednią na Twoje indywidualne potrzeby, takie jak np.: oczyszczenie powietrza z dymu tytoniowego, sierści zwierząt, wspomaganie kuracji przeciwalergicznnej, czy łagodzenie stresu. Nie mniej ważne dla efektywności pracy, jest odpowiednie dobranie oczyszczacza do powierzchni, w której urządzenie będzie pracowało.

Sprawdź łatwo jakiego oczyszczacza potrzebujesz do swojego domu, mieszkania, czy biura poprzez poniższe wskazówki.

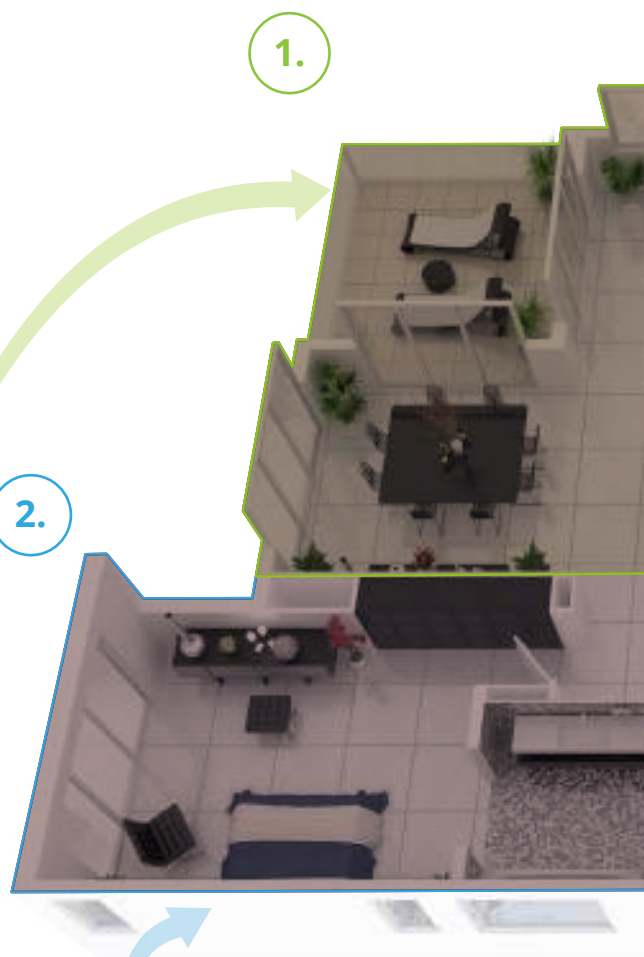

174



1.

**40 m<sup>2</sup>/50 m<sup>2</sup>**  
**Cleo, Wint**

Oczyszczacze Cleo i Wint możesz zabrać ze sobą wszędzie, aby cieszyć się czystym powietrzem. Zdecyduj czy wolisz sterylizację lampą UV czy jonizację powietrza.

2.

**60 m<sup>2</sup>/70 m<sup>2</sup>**  
**Piura, lone**

Oczyszczacze Piura i lone dzięki bogatemu zestawowi filtrów bez trudu oczyszczą powietrze w średniej wielkości mieszkaniu. Oczyszczacz zasygnalizuje gdy jakość powietrza spadnie a dodatkowo lone zadba o właściwe nawilżenie.

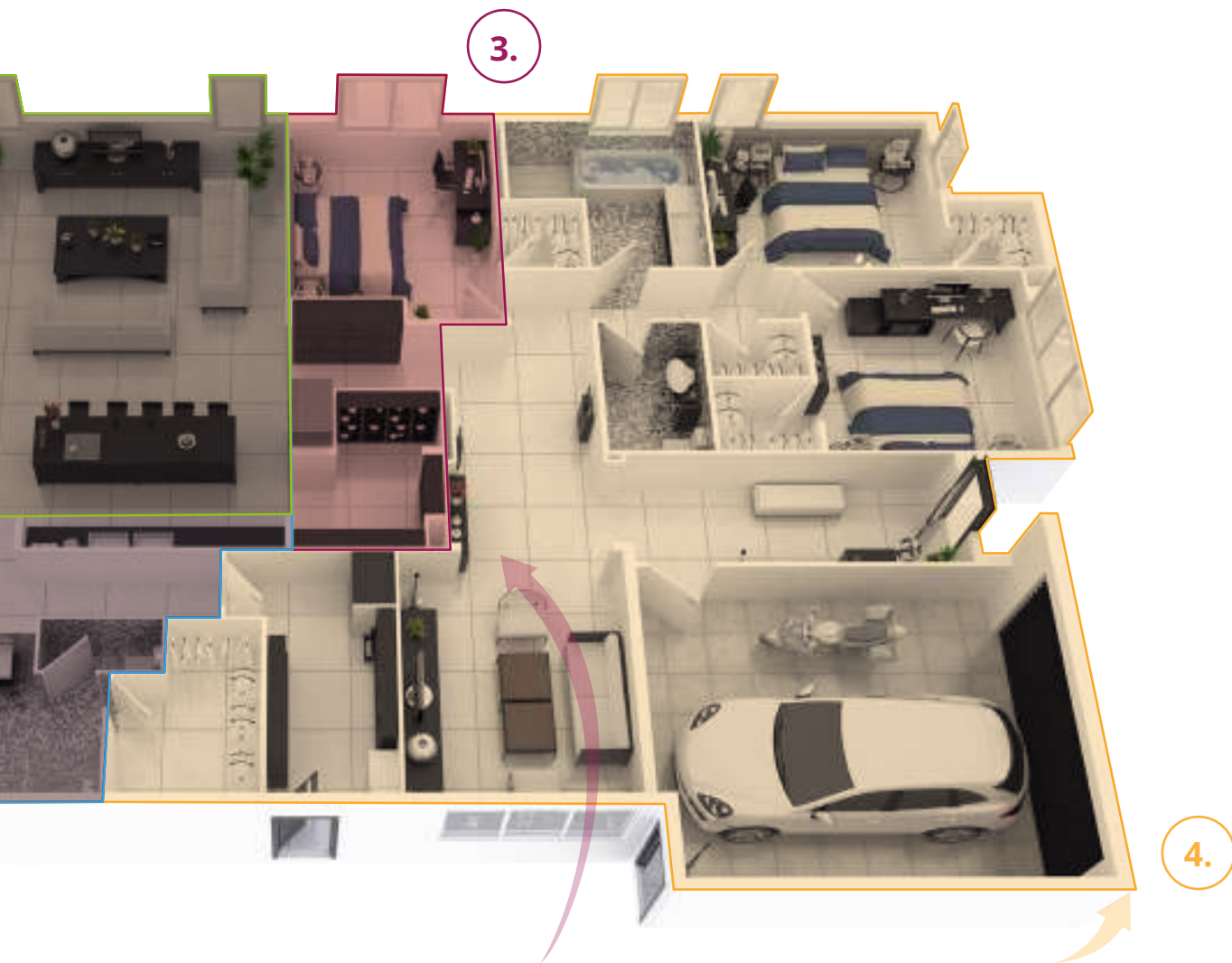

**3.** **85 m<sup>2</sup>**  
**Qube**

Oczyszczacz Qube z funkcją nawilżania to aż 8 etapów filtracji powietrza, w tym jonizacji i sterylizacji promieniami UV. Doskonale sprawdzi się zarówno w domu i jak i w przestrzeniach wspólnych.

**4.** **125 m<sup>2</sup>**  
**Aero**

Oczyszczacz Aero to wyjątkowe wzornictwo i duża moc urządzenia, który może czerpać powietrze w promieniu 360°, co wpływa na bardziej wydajne oczyszczanie przy niskim poborze energii. Model premium w gamie oczyszczaczy idealnie nadaje się do filtracji powietrza w dużych pomieszczeniach.





176

## Oczyszczacz Aero

**Oczyszczacz powietrza Rotenso Aero to znakomity strażnik czystego powietrza w Twoim domu.**

Idealnie nadaje się do filtracji powietrza w dużych pomieszczeniach – nawet do 120m<sup>2</sup> (apartamenty, biura, żłobki, przedszkola). Cylindryczny korpus Aero umożliwia czerpanie powietrza w promieniu 360°, co dodatkowo wpływa na wydajniejsze oczyszczanie przy niskim poborze energii.



Wyświetlacz LCD poziomu stężenia cząstek PM2.5



Wskaźnik jakości powietrza



Wł./wyl. wyświetlacza SMART na panelu

Aero jest wyposażony w zaawansowany technologicznie filtr kompozytowy 6 w 1, w którego skład wchodzi: filtr antybakteryjny EPA klasy E12, filtr elektrostatyczny HD iAIR, filtr z aktywnym węglem iAIR, filtr nanokrystaliczny nanoCrystal iAIR, filtr zimnokatalityczny Cold Nano iAIR oraz filtr biologiczny Zeolite. Dodatkowo powietrze jest oczyszczane przez jonizator.



Filtr biologiczny  
Zeolite iAIR



Filtr nanokrystaliczny  
nanoCrystal iAIR



Filtr Cold Nano  
iAIR



Filtr z aktywnym  
węglem iAIR



Super Jonizator  
iAIR



Filtr elektrostatyczny  
HD iAIR



Tryb super cichy  
eMOTO



Szeroki kąt  
nawiewu eMOTO



Funkcja  
SMART WiFi



Wskaźnik jakości  
powietrza



Wyświetlacz LCD  
poziomu stężenia  
cząstek PM2.5



Programator  
czasowy



Funkcja snu



Wł./wyt.  
wyświetlacza  
SMART na panelu



Filtr  
antybakteryjny  
EPA iAIR

## Specyfikacja techniczna

Model			Aero A60W
Skuteczność oczyszczania powietrza - CADR		m³/h	600
Przepływ powietrza		W / Ś / N / ŚN / C / S	620 / 550 / 480 / 315 / 220 / 210
Wydajność oczyszczania	Zdolność usuwania PM10	%/h	100
	Zdolność usuwania cząstek PM2,5	%/h	99,9
	Zdolność usuwania bakterii z pow.	%/h	97,6
	Zdolność usuwania formaldehydu z pow.	%/h	96,2
Czujnik jakości powietrza		Perfect Sense aiR - czujnik laserowy	
Zastosowanie do pomieszczeń o powierzchni		m²	10 - 120
Ilość stopni procesów poprawy jakości powietrza		7 stopniowy PureR Stage	
Jonizacja powietrza - aniony		il./cm³	10 mln
Wydajność nawilżania		ml/h	-
Lampa UV		-	
Filtracja powietrza		Filtr kompozytowy 6 w 1	<ul style="list-style-type: none"> <li>Filtr elektrostatyczny HD iAIR</li> <li>Filtr antybakteryjny EPA iAIR klasy E12</li> <li>Filtr z aktywnym węglem iAIR</li> <li>Filtr nanokrystaliczny nanoCrystal iAIR</li> <li>Filtr zimnokatalityczny Cold Nano iAIR</li> <li>Filtr biologiczny Zeolite iAIR</li> </ul>
Wyświetlacz LCD informujący o aktualnym stężeniu cząstek PM2.5		LCD PM2.5	
Sygnalizator jakości powietrza	Doskonała	kolor	Zielony
	Dobra	kolor	Niebieski
	Umiarkowana	kolor	Zółty
	Zła	kolor	Czerwony
Pobór mocy	Maksymalny	W	55
	Tryb standby	W	1,0
Poziom ciśnienia akustycznego	W / Ś / N / ŚN / C / S	dB(A)	56 / 53 / 46 / 42 / 36 / 34
Poziom mocy akustycznej	W / Ś / N / ŚN / C / S	dB(A)	68 / 64 / 59 / 56 / 45 / 40
Zbiornik wody		L	-
Zasięg pilota bezprzewodowego		m	-
Poziomy prędkości wentylatora		6 poziomów prędkości nawiewu (W / Ś / N / SN / C / S)	
Wentylator		Wielopłatkowy wirnik + Silnik z tworzywa sztucznego	
Materiał		ABS	
Wymiary netto	S × G × W	mm	390 × 390 × 915
Wymiary brutto	S × G × W	mm	450 × 450 × 1005
Waga netto / Waga brutto		kg	13 / 16,3
Zasilanie		V-Hz, Ø	220-240-50, 1f
Długość przewodu		m	1,8
Zasilanie wewnętrzne		Izolowany przełącznik zasilania	



178

## Oczyszczacz Qube

**Oczyszczacz powietrza z nawilżaczem Qube to aż 8 poziomów filtracji powietrza zwięźczone działaniem super Jonizatora iAIR. Dzięki wskaźnikowi jakości powietrza zawsze będziesz wiedział czym oddychasz.**

Wyróżnia go modny design i przyjazne dla użytkownika funkcje, w tym obsługa za pomocą aplikacji mobilnej. W Qube zachodzi 8-etapowy proces oczyszczania powietrza. Posiada on filtr elektrostatyczny, filtr antybakteryjny EPA iAIR klasy E12, filtr wodny nawilżacza H<sub>2</sub>O piurR iAIR oraz filtr kompozytowy 3 w 1, w którego skład wchodzi filtry: z aktywnym węglem iAIR, nanokrystaliczny nanoCrystal iAIR i zimnokatalityczny Cold Nano iAIR.



Lampa  
UV



Wskaźnik jakości  
powietrza



Funkcja nawilżania  
powietrza

Dodatkowo powietrze jest sterylizowane wiązką promieniowania UV. Ostatnim, ósmym etapem oczyszczania jest uzupełnienie powietrza w jony ujemne tlenu przez Super Jonizator iAIR.





REVO

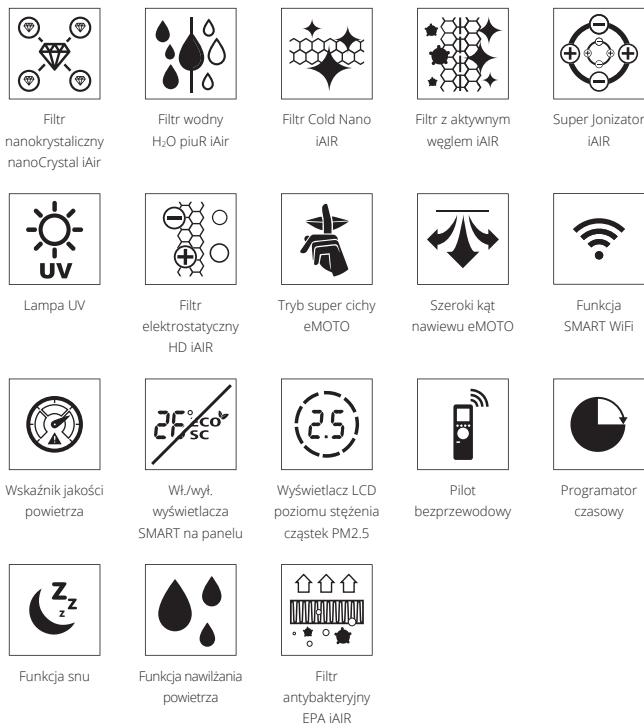

## Specyfikacja techniczna

Model			Qube Q35W
Skuteczność oczyszczania powietrza - CADR		m <sup>3</sup> /h	420
Przepływ powietrza		W / Ś / N / ŚN / C / S	450 / 380 / 300 / 140 / - / 136
Wydajność oczyszczania	Zdolność usuwania PM10	%/h	100
	Zdolność usuwania cząstek PM2,5	%/h	99,9
	Zdolność usuwania bakterii z pow.	%/h	97,6
	Zdolność usuwania formaldehydu z pow.	%/h	96,2
Czujnik jakości powietrza			Sense aiR TVOC
Zastosowanie do pomieszczeń o powierzchni		m <sup>2</sup>	10 - 85
Ilość stopni procesów poprawy jakości powietrza			8 stopniowy PureR Stage
Jonizacja powietrza - aniony		il./cm <sup>3</sup>	10 mln
Wydajność nawilżania		ml/h	320
Lampa UV			Clean aiR Light UV
Filtracja powietrza			Filtr elektrostatyczny HD iAIR iAIR
			Filtr antybakteryjny EPA iAIR klasy E12
			Filtr wodny nawilżacza H2O piuR iAIR
		Filtr kompozytowy 3 w 1	Filtr z aktywnym węglem iAIR Filtr nanokrystaliczny nanoCrystal iAIR Filtr zimnokatalityczny Cold Nano iAIR
Wyświetlacz LCD informujący o aktualnym stężeniu cząstek PM2.5			LCD PM2.5
Sygnalizator jakości powietrza	Doskonała	kolor	Zielony
	Dobra	kolor	Niebieski
	Umiarkowana	kolor	Złoty
	Zła	kolor	Czerwony
Pobór mocy	Maksymalny	W	65
	Tryb standby	W	1,5
Poziom ciśnienia akustycznego	W / Ś / N / ŚN / C / S	dB(A)	54 / 50 / 43 / 30 / - / 30
Poziom mocy akustycznej	W / Ś / N / ŚN / C / S	dB(A)	65 / 60 / 55 / 38 / - / 38
Zbiornik wody		L	1,5
Zasięg pilota bezprzewodowego		m	< 6
Poziomy prędkości wentylatora			5 poziomów prędkości nawiewu (W / Ś / N / SN / S)
Wentylator			Wielopłatkowy wirnik + Silnik z tworzywa sztucznego
Materiał			ABS
Wymiary netto	S × G × W	mm	391 × 245 × 603
Wymiary brutto	S × G × W	mm	527 × 369 × 678
Waga netto / Waga brutto		kg	10,5 / 13,5
Zasilanie		V-Hz, Ø	220-240-50, 1f
Długość przewodu		m	1,8
Zasilanie wewnętrzne			Izolowany przełącznik zasilania



180

## Oczyszczacz **lone**

**Oczyszczacz powietrza z nawilżaczem Rotenso lone to nowoczesny, minimalistyczny design i przydatne funkcje urządzenia, zadba o jakość powietrza, którym oddychasz.**

Znakomicie sprawdzi się w mieszkaniach, biurach, o powierzchni do 70m<sup>2</sup>. gdzie sprawnie oczyści i nawilży powietrze. lone wyróżnia się wieloetapowym oczyszczaniem powietrza. Posiada filtr elektrostatyczny, filtr antybakteryjny EPA klasy E12 oraz filtr z aktywnym węglem. Ostatnim etapem oczyszczania jest eliminacja zanieczyszczeń i uzupełnienie powietrza w jony ujemne przez Super Jonizator iAIR.



Programator  
czasowy



Tryb  
Sleep



Funkcja nawilżania  
powietrza



Filtr wodny H<sub>2</sub>O piur iAIR



Filtr z aktywnym węglem iAIR



Super Jonizator iAIR



Filtr antybakteryjny EPA iAIR



Filtr elektrostatyczny HD iAIR



Szeroki kąt nawiewu eMOTO



Funkcja SMART WiFi



Funkcja nawilżacza powietrza



Wł./wył. wyświetlacza SMART na panelu



Wyświetlacz LCD poziomu stężeniu cząstek PM2.5



Funkcja snu



Programator czasowy



Tryb super cichy eMOTO

## Specyfikacja techniczna

Model			Ione I31W
Skuteczność oczyszczania powietrza - CADR		m <sup>3</sup> /h	310
Przepływ powietrza		W / Ś / N / ŚN / C / S	390 / 260 / 100 / - / - / 96
Wydajność oczyszczania	Zdolność usuwania PM10	%/h	100
	Zdolność usuwania cząstek PM2,5	%/h	99,9
	Zdolność usuwania bakterii z pow.	%/h	97,6
	Zdolność usuwania formaldehydu z pow.	%/h	96,2
Czujnik jakości powietrza			Sense aiR TVOC
Zastosowanie do pomieszczeń o powierzchni		m <sup>2</sup>	10 - 70
Ilość stopni procesów poprawy jakości powietrza			5 stopniowy PureR Stage
Jonizacja powietrza - aniony		il./cm <sup>3</sup>	10 mln
Wydajność nawilżania		ml/h	200
Lampa UV			-
Filtracja powietrza			Filtr elektrostatyczny HD iAIR
			Filtr antybakteryjny EPA iAIR klasy E12
			Filtr z aktywnym węglem iAIR
			Filtr wodny nawilżacza H2O piur iAIR
			-
Wyświetlacz LCD informujący o aktualnym stężeniu cząstek PM2.5			LCD PM2.5
Sygnalizator jakości powietrza	Doskonała	kolor	-
	Dobra	kolor	-
	Umiarkowana	kolor	-
	Zła	kolor	-
Pobór mocy	Maksymalny	W	55
	Tryb standby	W	1,5
Poziom ciśnienia akustycznego	W / Ś / N / ŚN / C / S	dB(A)	50 / 38 / 25 / - / - / 25
Poziom mocy akustycznej	W / Ś / N / ŚN / C / S	dB(A)	62 / 47 / 35 / - / - / 35
Zbiornik wody		L	1,5
Zasięg pilota bezprzewodowego		m	-
Poziomy prędkości wentylatora			4 poziomy prędkości nawiewu (W / Ś / N / S)
Wentylator			Wielopłatkowy wirnik + Silnik z tworzywa sztucznego
Materiał			ABS
Wymiary netto	S × G × W	mm	450 × 298 × 616
Wymiary brutto	S × G × W	mm	470 × 313 × 635
Waga netto / Waga brutto		kg	7,8 / 10,1
Zasilanie		V-Hz, Ø	220-240-50, 1f
Długość przewodu		m	1,8
Zasilanie wewnętrzne			Izolowany przełącznik zasilania





182

## Oczyszczacz Piura

**Oczyszczacz powietrza Rotenso Piura znakomicie sprawdzi się w pokoju dziecięcym, sypialni lub biurze. Możesz czuć się bezpiecznie - ten skuteczny pogromca smogu usuwa cząsteczki pyłów zawieszonych PM 2,5 ze skutecznością 99,9%.**

Wyróżnia się eleganckim wyglądem, przydatnymi dla użytkownika funkcjami i przede wszystkim zestawem skutecznych filtrów. W Piurze zachodzi siedmio etapowy proces oczyszczania powietrza, które przepływa kolejno przez filtr elektrostatyczny, filtr bakteriobójczy EPA (klasy E12) oraz filtr z aktywnym węglem i powłoką srebra iAIR.



Lampa  
UV



Wskaźnik jakości  
powietrza



Tryb  
Sleep

Dodatkowo powietrze jest sterylizowane wiązką promieniowania UV, która skutecznie rozkłada elementy organiczne oraz substancje toksyczne. Ostatnim etapem oczyszczania jest uzupełnienie powietrza w jony ujemne tlenu.



REVO



Filtr z aktywnym węglem oraz powłoką z jonów srebra iAIR



Super Jonizator iAIR



Filtr antybakteryjny EPA iAIR



Lampa UV



Filtr elektrostatyczny HD iAIR



Szeroki kąt nawiewu eMOTO



Wskaźnik jakości powietrza



Pilot bezprzewodowy



Programator czasowy



Funkcja snu



Tryb super cichy eMOTO

## Specyfikacja techniczna

Model			Piura P22V
Skuteczność oczyszczania powietrza - CADR		m <sup>3</sup> /h	220
Przepływ powietrza		W / Ś / N / ŚN / C / S	300 / 200 / 90 / - / - / 87
Wydajność oczyszczania	Zdolność usuwania PM10		%/h
	Zdolność usuwania cząstek PM2,5		%/h
	Zdolność usuwania bakterii z pow.		%/h
	Zdolność usuwania formaldehydu z pow.		%/h
Czujnik jakości powietrza			Sense aiR TVOC
Zastosowanie do pomieszczeń o powierzchni		m <sup>2</sup>	10 - 60
Ilość stopni procesów poprawy jakości powietrza			7 stopniowy PureR Stage
Jonizacja powietrza - aniony		il./cm <sup>3</sup>	10 mln
Wydajność nawilżania		ml/h	-
Lampa UV			Clean aiR Light UV
Filtracja powietrza			Filtr elektrostatyczny HD iAIR
			Filtr antybakteryjny EPA iAIR klasy E12
			Filtr z aktywnym węglem oraz powłoką z jonów z srebra iAIR
			-
Wyświetlacz LCD informujący o aktualnym stężeniu cząstek PM2.5			-
Sygnalizator jakości powietrza	Doskonała	kolor	Błękitny
	Dobra	kolor	Purpurowy
	Umiarkowana	kolor	-
	Zła	kolor	Czerwony
Pobór mocy	Maksymalny	W	60
	Tryb standby	W	1,5
Poziom ciśnienia akustycznego	W / Ś / N / ŚN / C / S	dB(A)	45 / 34 / 25 / - / - / 25
Poziom mocy akustycznej	W / Ś / N / ŚN / C / S	dB(A)	60 / 45 / 35 / - / - / 35
Zbiornik wody		L	-
Zasięg pilota bezprzewodowego		m	< 6
Poziomy prędkości wentylatora			4 poziomy prędkości nawiewu (W / Ś / N / S)
Wentylator			Wielopłatkowy wirnik + Silnik z tworzywa sztucznego
Materiał			ABS
Wymiary netto	S × G × W	mm	348 × 190 × 560
Wymiary brutto	S × G × W	mm	420 × 258 × 640
Waga netto / Waga brutto		kg	6,2 / 8
Zasilanie		V-Hz, Ø	220-240-50, 1f
Długość przewodu		m	1,8
Zasilanie wewnętrzne			Izolowany przełącznik zasilania



184

## Oczyszczacz Wint

**Oczyszczacz Rotenso Wint na bieżąco monitoruje i sygnalizuje aktualną jakość powietrza. Sześć etapowy proces jego uzdatniania gwarantuje Ci oczyszczanie i filtrację dla zdrowia i komfortu.**

Jest wyposażony w filtr kompozytowy 4 w 1, co oznacza, że w jednej obudowie znajdują się filtry: elektrostatyczny HD iAIR, antybakteryjny EPA klasy E11, z aktywnym węglem iAIR i zimnokatalityczny Cold Nano iAIR. Dodatkowo powietrze jest sterylizowane wiązką promieniowania UV, która skutecznie rozkłada elementy organiczne oraz substancje toksyczne.



Lampa  
UV



Tryb  
Sleep



Programator  
czasowy

Ostatnim, 6 etapem oczyszczania jest uzupełnienie powietrza w jony ujemne tlenu. Oczyszczacz Wint jest dedykowany dla pomieszczeń do 50m<sup>2</sup>. Kompaktowa obudowa i niska waga umożliwia swobodne przenoszenie oczyszczacza pomiędzy pomieszczeniami.





REVO

# Specyfikacja techniczna



Filtr  
Cold Nano iAIR



Filtr z aktywnym  
węglem iAIR



Super Jonizator  
iAIR



Filtr  
antybakteryjny  
EPA iAIR



Lampa UV



Tryb super cichy  
eMOTO



Szeroki kąt  
nawiewu eMOTO



Wskaźnik jakości  
powietrza



Wł./wył.  
wyświetlacza  
SMART na panelu



Wyświetlacz LCD  
poziomu stężeniu  
cząstek PM2.5



Programator  
czasowy



Funkcja snu



Pilot  
beprzewodowy



Filtr  
elektrostatyczny  
HD iAIR

Model			Wint W24W
Skuteczność oczyszczania powietrza - CADR		m³/h	240
Przepływ powietrza		W / Ś / N / ŚN / C / S	270 / 170 / 85 / - / - / 82
Wydajność oczyszczania	Zdolność usuwania PM10	%/h	100
	Zdolność usuwania cząstek PM2,5	%/h	99,9
	Zdolność usuwania bakterii z pow.	%/h	97,6
	Zdolność usuwania formaldehydu z pow.	%/h	96,2
Czujnik jakości powietrza			Sense aiR TVOC
Zastosowanie do pomieszczeń o powierzchni		m²	10 - 50
Ilość stopni procesów poprawy jakości powietrza			6 stopniowy PureR Stage
Jonizacja powietrza - aniony		il./cm³	10 mln
Wydajność nawilżania		ml/h	-
Lampa UV			Clean aiR LED Light UV
Filtracja powietrza		Filtr kompozytowy 4 w 1	Filtr elektrostatyczny HD iAIR
			Filtr antibakteryjny EPA iAIR klasy E12
			Filtr z aktywnym węglem iAIR
			Filtr zimnokatalityczny Cold Nano iAIR
Wyświetlacz LCD informujący o aktualnym stężeniu cząstek PM2.5			LCD PM2.5
Sygnalizator jakości powietrza	Doskonała	kolor	Zielony
	Dobra	kolor	Niebieski
	Umiarkowana	kolor	Zółty
	Zła	kolor	Czerwony
Pobór mocy	Maksymalny	W	45
	Tryb standby	W	1,5
Poziom ciśnienia akustycznego	W / Ś / N / ŚN / C / S	dB(A)	42 / 32 / 22 / - / - / 22
Poziom mocy akustycznej	W / Ś / N / ŚN / C / S	dB(A)	61 / 45 / 35 / - / - / 35
Zbiornik wody		L	-
Zasięg pilota bezprzewodowego		m	< 6
Poziomy prędkości wentylatora			4 poziomy prędkości nawiewu (W / Ś / N / S)
Wentylator			Wielopłatkowy wirnik + Silnik z tworzywa sztucznego
Materiał			ABS
Wymiary netto	S × G × W	mm	330 × 170 × 510
Wymiary brutto	S × G × W	mm	410 × 240 × 590
Waga netto / Waga brutto		kg	5,5 / 7
Zasilanie		V-Hz, Ø	220-240-50, 1f
Długość przewodu		m	1,8
Zasilanie wewnętrzne			izolowany przełącznik zasilania



186

## Oczyszczacz Cleo

**Oczyszczacz powietrza Cleo to niewielkie, wydajne urządzenie, które możesz z łatwością przenieść z salonu do sypialni, aby zawsze oddychać uzdatnionym powietrzem.**

Oczyszczacz jest wyposażony w filtr kompozytowy 4 w 1, gdzie w jednej obudowie znajdują się filtry: antybakteryjny EPA klasy E12, elektrostatyczny HD iAIR, z aktywnym węglem iAIR i zimnokatalityczny Cold Nano iAIR. Ostatnim, 5 etapem oczyszczania jest uzupełnienie powietrza w jony ujemne tlenu.



Programator  
czasowy



Super Jonizator  
iAIR



Tryb  
Sleep

Niewielkie, kompaktowe rozmiary umożliwiają swobodne przenoszenie oczyszczacza pomiędzy pomieszczeniami.



Filtr  
Cold Nano iAIR



Filtr z aktywnym  
węglem iAIR



Super Jonizator  
iAIR



Filtr  
antybakteryjny  
EPA iAIR



Filtr  
elektrostatyczny  
HD iAIR



Programator  
czasowy



Funkcja snu



Tryb super cichy  
eMOTO

## Specyfikacja techniczna

Model			Cleo C15W
Skuteczność oczyszczania powietrza - CADR		m³/h	218
Przepływ powietrza		W / Ś / N / ŚN / C / S	230 / 130 / 60 / - / - / 56
Wydajność oczyszczania	Zdolność usuwania PM10	%/h	100
	Zdolność usuwania cząstek PM2,5	%/h	99,9
	Zdolność usuwania bakterii z pow.	%/h	97,6
	Zdolność usuwania formaldehydu z pow.	%/h	96,2
Czujnik jakości powietrza			Sense aiR TVOC
Zastosowanie do pomieszczeń o powierzchni		m²	10 - 40
Ilość stopni procesów poprawy jakości powietrza			5 stopniowy PureR Stage
Jonizacja powietrza - aniony		il./cm³	10 mln
Wydajność nawilżania		ml/h	-
Lampa UV			-
Filtracja powietrza		Filtr kompozytowy 4 w 1	Filtr elektrostatyczny HD iAIR
			Filtr antibakteryjny EPA iAIR klasy E12
			Filtr z aktywnym węglem iAIR
			Filtr zimnokatalityczny Cold Nano iAIR
		-	-
		-	-
Wyświetlacz LCD informujący o aktualnym stężeniu cząstek PM2.5			-
Sygnalizator jakości powietrza	Doskonała	kolor	-
	Dobra	kolor	-
	Umiarkowana	kolor	-
	Zła	kolor	-
Pobór mocy	Maksymalny	W	45
	Tryb standby	W	1,5
Poziom ciśnienia akustycznego	W / Ś / N / ŚN / C / S	dB(A)	40 / 29 / 20 / - / - / 20
Poziom mocy akustycznej	W / Ś / N / ŚN / C / S	dB(A)	59 / 40 / 25 / - / - / 25
Zbiornik wody		L	-
Zasięg pilota bezprzewodowego		m	-
Poziomy prędkości wentylatora			4 poziomy prędkości nawiewu (W / Ś / N / S)
Wentylator			Wielopłatkowy wirnik + Silnik z tworzywa sztucznego
Materiał			ABS
Wymiary netto	S × G × W	mm	340 × 162 × 536
Wymiary brutto	S × G × W	mm	380 × 220 × 605
Waga netto / Waga brutto		kg	4,9 / 6
Zasilanie		V-Hz, Ø	220-240-50, 1f
Długość przewodu		m	1,8
Zasilanie wewnętrzne			Izolowany przełącznik zasilania







## Osuszacze powietrza

---

**Osuszacz powietrza to skuteczny sojusznik w walce ze zbyt wilgotnym powietrzem. Nie musisz już odczuwać dyskomfortu. Dzięki Dorai możesz uniknąć negatywnego wpływu wilgoci na zdrowie, samopoczucie i stan pomieszczeń.**

Wyposażony w jonizator powietrza osuszacz niszczy zarodniki pleśni i grzybów oraz zapewnia równowagę jonową powietrza.





## Osuszacz Dorai

**Osuszacz powietrza Rotenso Dorai idealnie nadaje się do osuszania słabo wentylowanych i narażonych na wilgoć pomieszczeń, łazienek, pralni czy też piwnic.**

Oprócz standardowego trybu maksymalnego osuszania posiada dodatkową funkcję utrzymania zadanego przez użytkownika poziomu wilgotności powietrza w zakresie od 35% do 85%.



Super Jonizator  
iAIR



Tryb  
Sleep

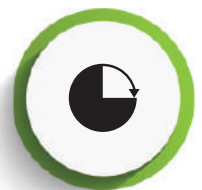

Programator  
czasowy



Funkcja  
SMART WiFi





Ekologiczny czynnik chłodniczy R290



Super jonizator iAIR<sup>(1)</sup>



Filtr elektrostatyczny HD iAIR



System kontroli nawiewu eMOTO



Szeroki kąt nawiewu eMOTO



Funkcja SMART WiFi<sup>(1)</sup>



Sygnalizacja wycieku czynnika



Pamięć autorestartu



Antykorozyjne pozłacane lamele



Programator czasowy



Funkcja autodiagnozy

## Specyfikacja techniczna

Model			D10X	D12X	D16X	D20X	D30X	
Wydajność	30°C/80% RH	Wydajność osuszania	l/24h	10	12	16	20	30
		Pobór mocy	W	230	250	330	360	520
		Prąd pracy	A	1,4	1,5	1,9	2,1	2,5
	27°C/60% RH	EEV	L/kWh	1,8	2,0	2,0	2,3	2,4
		Wydajność osuszania	l/24h	5,5	7,0	9,0	10,0	16
		Pobór mocy	W	200	190	270	280	410
		Prąd pracy	A	1,3	1,2	1,7	1,7	2,2
		EEV	L/kWh	1,1	1,5	1,4	1,5	1,9
Maks. pobór mocy		W	340	350	430	440	630	
Maks. prąd pracy		A	1,9	2,0	2,2	2,3	3	
Zakres osuszania - wilgotność		%	35-85	35-85	35-85	35-85	35 - 85	
Zastosowanie do pomieszczeń o powierzchni		m <sup>2</sup>	16-31	20-35	29-44	37-52	58 - 73	
Pojemność zbiornika		l	2,1	2,1	3,0	3,0	4,7	
Przepływ powietrza		(Wys./Śr./Ni.)	m <sup>3</sup> /h	107/-/-	118/-/-	150/122/74	168/125/99	220 / 183 / 146
Poziom ciśnienia akustycznego		(Wys./Śr./Ni.)	dB(A)	44/-/-	45/-/-	46/43/41	46/43/41	47 / 45 / 43
Poziom mocy akustycznej			dB(A)	54	57	56	56	53
Wymiary netto		(S×G×W)	mm	320×215×420	320×215×420	350×245×510	350×245×510	400 × 254 × 562
Wymiary brutto		(S×G×W)	mm	360×253×440	360×253×440	385×300×530	385×300×530	432 × 286 × 587
Waga netto / Waga brutto		kg	11,3/12	11,5/12,2	15/16,1	15,1/16,2	16,9 / 18	
Typ sprężarki			Tłokowa	Tłokowa	Tłokowa	Tłokowa	Rotacyjna DC	
Czynnik chłodniczy	Typ		R290	R290	R290	R290	R290	
	GWP		3	3	3	3	3	
	Ilość czynnika	kg	0,045	0,050	0,075	0,075	0,100	
TCO <sup>2</sup> eq		0	0	0	0	0		
Odpyw skroplin		mm	16	16	16	16	16	
Zasilanie jednostka wewnętrzna		V-Hz, Ø	220-240-50, 1f	220-240-50, 1f	220-240-50, 1f	220-240-50, 1f	220-240-50, 1f	
Zakres pracy w pomieszczeniu		°C	5-32	5-32	5-32	5-32	5 - 32	

1. Funkcja dostępna w modelach D16X i D20X

# WE ARE ROTENSO

192

Pamięta za Ciebie  
**o wszystkim co ważne**







# Sterowniki bezprzewodowe

Sterowniki bezprzewodowe pozwalające na wygodną kontrolę pracy klimatyzatorów Rotenso. Wszystkie sterowniki posiadają szeroką gamę funkcji.



Nazwa funkcji	Nazwa przycisku	SETU	ANZU	PAKO	DEFO	DEPO	GOTE	DAGA
Włącz/ Wyłącz	On / Off	●	●	●	●	●	●	●
Funkcja SMART Follow	Follow me / I feel	●	●	●	●	●	●	●
Ustawienia trybu pracy	Mode	●	●	●	●	●	●	●
Ustawienia czasu pracy	Timer	●	●	●	●	●	●	●
Ustawienia trybu pracy wentylatora	Fan speed	●	●	●	●	●	●	●
Ustawienia kierunku przepływu powietrza	Swing	●	●	●	●	●	●	●
Ustawienia temperatury	+ / - / ^ v	●	●	●	●	●	●	●
Wł./wył. wyświetlacza na panelu	Display / LED	●	●	●	●	●	●	●
Tryb Turbo	Turbo	●	●	●	●	●	●	●
Tryb cichy	Silence	●	●	●	●	●	●	●
Tryb ciszy	Mute	●	●	●	●	●	●	●
Tryb snu	Sleep	●	●	●	●	●	●	●
Automatyczne falowanie żaluzji	Swing	●	●	●	●	●	●	●
Tryb 8°C	FP 8°C	●	●	●	●	●	●	●
Tryb 12°C	FP 12°C					●		
Tryb Eco	Eco				●	●	●	
Niezależne sterowanie 4 żaluzjami	Swing							
Czujnik Smart Eye	Smart Eye					●		
Czujnik Eco Smart Eye	Eco Smart Eye				●			
Automatyczne oczyszczanie iAIR	Self clean	●	●	●	●	●	●	●
Automatyczne oczyszczanie iClean	Active clean				●			
Super jonizator iAIR	Fresh / Health	●	●	●	●	●	●	●
Lampa UV	Health						●	
Nawiew powietrza 4D eMOTO	HL / VL	●	●	●	●	●	●	●
Tryb Breeze Away eMoto	BA				●			
Tryb Windless eMoto	Fan + Mute						●	
Czujnik zmierzchu SMART	Led		●					
Czujnik wilgotności	Humidity							
Ustawienia tygodniowego czasu pracy	Week timer	●						
Sterowanie symultaniczne do 16 jednostek	-							
Blokowanie trybu chłodzenia	-							
Blokowanie trybu chłodzenia	-							
Blokowanie przycisków	Lock	●						
Blokowanie pilota bezprzewodowego	RC lock							
<b>Kompatybilne modele</b>								
MIRAI						●		
VERSU			●					
REVIO					●			
TETA							●	
ELIS							●	●
IMOTO			●					
UKURA			●					
RONI							●	●
TENJI CC								
TENJI CS		●						
JATO		●						
NEVO		○						
ANERU AN							●	
ZICO				●				
GIRU				●				
ORTA				●				

# Modemy sterowania WiFi

Modem SMART WIFI pozwala na wygodną zdalną kontrolę pracy klimatyzatorów Rotenso za pomocą tabletu lub smartfona zarówno w domu, jak i poza nim. Każda jednostka wewnętrzna wymaga użycia indywidualnego modułu. Wszystkie klimatyzatory możemy obsłużyć korzystając z jednej aplikacji dedykowanej do konkretnego modułu.



Nazwa funkcji	Nazwa przycisku	SMART WIFI REF	SMART WIFI T	SMART WIFI X	SMART WIFI CAC
Włącz/ Wyłącz	On / Off	•	•	•	•
Funkcja SMART Follow	Follow me / I feel				
Ustawienia trybu pracy	Mode	•	•	•	•
Ustawienia czasu pracy	Timer	•	•	•	•
Ustawienia trybu pracy wentylatora	Fan speed	•	•	•	•
Ustawienia kierunku przepływu powietrza	Swing	•	•	•	•
Ustawienia temperatury	+ - / ^ v	•	•	•	•
Wł./wył. wyświetlacza na panelu	Display / LED		•		
Tryb Turbo	Turbo	•	•	•	•
Tryb cichy	Silence				
Tryb cichy	Mute		•		
Tryb snu	Sleep	•	•	•	•
Automatyczne falowanie żaluzji	Swing	•	•	•	•
Tryb 8°C	FP 8°C		•	•	•
Tryb 12°C	FP 12°C				
Tryb Eco	Eco	•	•	•	•
Niezależne sterowanie 4 żaluzjami	Swing				
Czujnik Smart Eye	Smart Eye			•	
Czujnik Eco Smart Eye	Eco Smart Eye			•	
Automatyczne oczyszczanie iAIR	Self clean		•		
Automatyczne oczyszczanie iClean	Active clean				
Super jonizator iAIR	Fresh / Health		•		
Lampa UV	Health				
Nawiew powietrza 4D eMOTO	HL / VL				
Tryb Breeze Away eMoto	BA				
Tryb Windless eMoto	Fan + Mute				
Czujnik zmierzchu SMART	Led				
Czujnik wilgotności	Humidity			o	
Ustawienia tygodniowego czasu pracy	Week timer	•	•	•	•
Sterowanie symultaniczne do 16 jednostek	-				
Blokowanie trybu chłodzenia	-				
Blokowanie trybu chłodzenia	-				
Blokowanie przycisków	Lock				
Blokowanie pilota bezprzewodowego	RC lock				
Kompatybilne modele / Nazwa aplikacji		SmartLife (Smart Home)	SmartLife (Smart Living)	NetHome Plus	NetHome Plus
MIRAI				•	
VERSU				•	
REVIO				•	
TETA		•	•		
ELIS		•	•		
IMOTO				•	
UKURA				•	
RONI		•	•		
TENJI CC					•
TENJI CS				•	
JATO					•
NEVO					•
ANERU AN		•			
ZICO				•	
GIRU					
ORTA				•	

• - wyposażenie standardowe; o - wyposażenie opcjonalne

1. Wymagany dodatkowy moduł SAVA CS dla każdej jednostki wewnętrznej; 2. Wymagany dodatkowy moduł multifunkcyjny MFB; 3. Wymagany dodatkowy moduł ZATO. 4. Wymagany zakup dodatkowego sterownika SAVA CS

# Sterowniki przewodowe

System sterowania umożliwiający indywidualne sterowanie jednostką wewnętrzną. Z poziomu sterownika przewodowego można zarządzać wszystkimi dostępnymi funkcjami klimatyzatora. Sterownik SAVA oferuje programowanie jednotygodniowe do ośmiu okresów dziennie zawierających czas pracy, tryb i żądaną temperaturę.



Nazwa funkcji	Nazwa przycisku	SAVA	SAVA CS	SAVA WM	LOKA HAHB	ZATO <sup>(8)</sup>
Włącz/ Wyłącz	On / Off	●	●	●	●	●
Funkcja SMART Follow	Follow me / I feel	●	●	●	●	
Ustawienia trybu pracy	Mode	●	●	●	●	●
Ustawienia czasu pracy	Timer	●	●	●	●	●
Ustawienia trybu pracy wentylatora	Fan speed	●	●	●	●	●
Ustawienia kierunku przepływu powietrza	Swing	●	●	●	●	●
Ustawienia temperatury	+ - / ^ v	●	●	●	●	●
Wł./wył. wyświetlacza na panelu	Display / LED					
Tryb Turbo	Turbo	●	●	●	●	
Tryb cichy	Silence					
Tryb cichy	Mute	●	●	●	●	
Tryb snu	Sleep					
Automatyczne falowanie żaluzji	Swing	●	●	●	●	●
Tryb 8°C	FP 8°C					
Tryb 12°C	FP 12°C					
Tryb Eco	Eco					
Niezależne sterowanie 4 żaluzjami	Swing		○ <sup>(4)</sup>		○ <sup>(4)</sup>	
Czujnik Smart Eye	Smart Eye					
Czujnik Eco Smart Eye	Eco Smart Eye					
Automatyczne oczyszczanie iAIR	Self clean					
Automatyczne oczyszczanie iClean	Active clean					
Super jonizator iAIR	Fresh / Health					
Lampa UV	Health					
Nawiew powietrza 4D eMOTO	HL / VL					
Tryb Breeze Away eMoto	BA					
Tryb Windless eMoto	Fan + Mute					
Czujnik zmierzchu SMART	Led					
Czujnik wilgotności	Humidity					
Ustawienia tygodniowego czasu pracy	Week timer	●	●	●	●	
Sterowanie symultaniczne do 16 jednostek	-		○ <sup>(1)</sup>		○ <sup>(9)</sup>	
Blokowanie trybu chłodzenia	-					
Blokowanie trybu chłodzenia	-					
Blokowanie przycisków	Lock	●	●	●	●	
Blokowanie pilota bezprzewodowego	RC lock					
<b>Kompatybilne modele</b>						
MIRAI		○ <sup>(2)</sup>				○ <sup>(8)</sup>
VERSU						○ <sup>(8)</sup>
REVI0		○ <sup>(2)</sup>				
TETA						
ELIS						
IMOTO				○ <sup>(2)</sup>		○ <sup>(8)</sup>
UKURA						○ <sup>(8)</sup>
RONI						
TENJI CC		○	○ <sup>(1)</sup>		○ <sup>(1)</sup>	
TENJI CS		○ <sup>(5)</sup>	○ <sup>(6)</sup>		○ <sup>(7)</sup>	○ <sup>(8)</sup>
JATO		○	○ <sup>(1)</sup>		○ <sup>(1)</sup>	
NEVO		●	○ <sup>(1)</sup>		○ <sup>(1)</sup>	
ANERU AN						
ZICO						
GIRU						
ORTA						

● - wyposażenie standardowe; ○ - wyposażenie opcjonalne

1. Wymagany dodatkowy moduł Sava CS dla każdej jednostki wewn. dla pracy grupowej; 2. Wymagany dodatkowy moduł multiplikacyjny MFBR dla sterowania indywidualnego; 3. Wymagany dodatkowy moduł Zato dla sterowania indywidualnego; 4. Funkcja dostępna z sterownika Sava CS i Sava HAHB w kasetach T70X-T160X; 5. Z wyjątkiem modeli Tenji T70X-T160X z rewizją R14; 6. Dla modeli Tenji T70X-T160X z rewizją R14 jako sterownik indywidualny bezpośrednio do portu HAHB; 7. Wyłącznie dla rewizji R14 jako sterownik pracy grupowej bez dodatkowego modułu; 8. Zastosowanie sterownika Zato wyklucza jednocześnie korzystanie z modułu WiFi; 9. Bez dodatkowego modułu pracy grupowej w modelach Tenji T70X-T160X z rewizją R14.



# Sterowniki przewodowe centralne

Zarządzanie pracą do 64 jednostek wewnętrznych z maksymalną długością przewodów sterujących do 1200 m. Umożliwia sterowanie wybraną jednostką wewnętrzną lub wszystkimi jednostkami jednocześnie.



Nazwa funkcji	Nazwa przycisku	RSC
Włącz/ Wyłącz	On / Off	●
Funkcja SMART Follow	Follow me / I feel	
Ustawienia trybu pracy	Mode	●
Ustawienia czasu pracy	Timer	●
Ustawienia trybu pracy wentylatora	Fan speed	●
Ustawienia kierunku przepływu powietrza	Swing	●
Ustawienia temperatury	+ - / ^ v	●
Wł./wył. wyświetlacza na panelu	Display / LED	
Tryb Turbo	Turbo	
Tryb cichy	Silence	
Tryb ciszy	Mute	
Tryb snu	Sleep	
Automatyczne falowanie żaluzji	Swing	●
Tryb 8°C	FP 8°C	
Tryb 12°C	FP 12°C	
Tryb Eco	Eco	
Niezależne sterowanie 4 żaluzjami	Swing	
Czujnik Smart Eye	Smart Eye	
Czujnik Eco Smart Eye	Eco Smart Eye	
Automatyczne oczyszczanie iAIR	Self clean	
Automatyczne oczyszczanie iClean	Active clean	
Super jonizator iAIR	Fresh / Health	
Lampa UV	Health	
Nawiew powietrza 4D eMOTO	HL / VL	
Tryb Breeze Away eMoto	BA	
Tryb Windless eMoto	Fan + Mute	
Czujnik zmierzchu SMART	Led	
Czujnik wilgotności	Humidity	
Ustawienia tygodniowego czasu pracy	Week timer	
Sterowanie symultaniczne do 16 jednostek	-	
Blokowanie trybu chłodzenia	-	●
Blokowanie trybu chłodzenia	-	●
Blokowanie przycisków	Lock	●
Blokowanie pilota bezprzewodowego	RC lock	●
<b>Kompatybilne modele</b>		
MIRAI		○
VERSU		
REVIO		○
TETA		
ELIS		
IMOTO		○
UKURA		
RONI		
TENJI CC		●
TENJI CS		●
JATO		●
NEVO		●
ANERU AN		
ZICO		
GIRU		
ORTA		

● - wyposażenie standardowe; ○ - wyposażenie opcjonalne

# Akcesoria

## Dry Contact

Umożliwia włączenie/wyłączenie klimatyzatora za pomocą zewnętrznego sygnału.

Zastosowanie: wyłączniki hotelowe, kontaktrony okienne,ysterowanie alarmem pompki skroplin, uruchamianie urządzenia za pomocą termostatu.

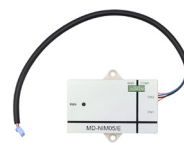
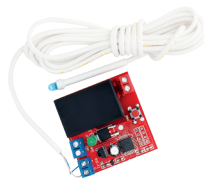

Nazwa funkcji	RDCV	RDCX
Dioda podczerwieni	●	
Przewód komunikacyjny		●
<b>Możliwości podłączenia</b>		
Kontaktron drzwiowy lub okienny	●	●
Czujnik obecności	●	●
Karta hotelowa	●	●
<b>Kompatybilne modele</b>		
MIRAI	●	
VERSU	●	
REVIO	●	
TETA	●	
ELIS	●	
IMOTO	●	●
UKURA	●	
RONI	●	
TENJI CC	●	
TENJI CS	●	
JATO	●	
NEVO	●	
ANERU AN	●	
ZICO		
GIRU		
ORTA		

● - wyposażenie standardowe; ○ - wyposażenie opcjonalne

## Moduł multifunkcyjny MFBR

Wyposażony jest w styk bezpotencjałowy oraz wyjście do centrali alarmowe oraz port komunikacji RS485. Umożliwia rozszerzenie funkcjonalności klimatyzatora poprzez podłączenie dodatkowych urządzeń. Jednocześnie do klimatyzatora można podłączyć Moduł WIFI lub Moduł multifunkcyjny MFB.



Nazwa funkcji	MFBR IMOTO	MFBR REVIO	MFBR MIRAI
Możliwość podłączenia	●	●	●
Sterownik przewodowy tygodniowy SAVA		●	●
Sterownik przewodowy tygodniowy SAVA WM	●		
Moduł komunikacji Modbus BMS	●	●	●
Sterownik centralny,	●	●	●
Sterownik centralny tygodniowy	●	●	●
<b>Kompatybilne modele</b>			
MIRAI			●
REVIO		●	
IMOTO	●		

● - wyposażenie standardowe; ○ - wyposażenie opcjonalne

## Sterownik pracy naprzemiennej

Umożliwia sterowanie pracą grupy klimatyzatorów w trybie rotacyjnym (turnusowym) bez konieczności używania komputera. Dodatkową zaletą jest monitorowanie temperatury oraz wbudowany alarm, który załącza się w przypadku przekroczenia ustawionego progu.

W zależności od wersji urządzenia, można sterować pracą maksymalnie ośmiu klimatyzatorów i odbywa się za pomocą przekaźników lub modułu podczerwieni.



Nazwa funkcji	F-SPT-IR	F-SPT
Dioda podczerwieni	●	
Przewód komunikacyjny		●
<b>Możliwości podłączenia</b>		
Kontaktron drzwiowy lub okienny		
Czujnik obecności		
Karta hotelowa		
<b>Kompatybilne modele</b>		
MIRAI	●	●
VERSU	●	
REVIO	●	●
TETA	●	
ELIS	●	
IMOTO	●	●
UKURA	●	
RONI	●	
TENJI CC	●	●
TENJI CS	●	●
JATO	●	●
NEVO	●	●
ANERU AN	●	
ZICO		
GIRU		
ORTA		

● - wyposażenie standardowe; ○ - wyposażenie opcjonalne

## Moduł bramki Modbus – BMS / BRIDGE



Umożliwia integrację systemu klimatyzatorów poprzez protokół komunikacji Modbus RTU i TCP / IP z systemem zarządzania budynkiem BMS. Bramka BMS obsługuje do 16 szt. jednostek wewnętrznych w systemie BMS Modbus.









Nazwa funkcji / kompatybilność z modelami	IMOTO	REVIO	MIRAI	TENJI	JATO	NEVO
Możliwość podłączenia	●	●	●	●	●	●
Moduł komunikacji Modbus BMS	●	●	●	●	●	●
Sterownik centralny,	●	●	●	●	●	●
Sterownik centralny tygodniowy	●	●	●			

● - wyposażenie standardowe; ○ - wyposażenie opcjonalne



## Rozdzielacz rozprężny

Umożliwia podpięcie wielu kanałów doprowadzających lub rozprowadzających powietrze z urządzeń kanałowych. Dodatkowo rozpręża powietrze.

	N26Xi	N35Xi	N50Xi	N70Xi	N90Xi	N100Xi	N120Xi	N140Xi	N160Xi
									
<b>Nawiew powietrza</b>									
Ilość króćców przyłączeniowych	3	3	3	3	3	3	3	3	3
Średnica króćców przyłączeniowych (fi)	125	125	125	160	160	200	200	200	200
RR35WIMN	o	o							
RR50WIN			o						
RR70WIN				o					
RR9100WIN					o	o			
RR12460WIN							o	o	o
<b>Zaciąg powietrza</b>									
Ilość króćcy przyłączeniowych	3	3	3	3	3	3	3	3	3
Średnica króćcy przyłączeniowych (fi)	160	160	160	160	160	200	200	200	200
RR35WIMW	o	o							
RR50WIW			o						
RR70WIW				o					
RR90WIW					o				
RR100WIW						o			
RR12460WIW							o	o	o

o - wyposażenie standardowe; ○ - wyposażenie opcjonalne

## Moduł diagnostyczny SMART



Zaawansowany interfejs diagnostyczny SMART umożliwia odczyt aktualnych parametrów pracy klimatyzatorów oraz ich diagnostykę. Dodatkowo pozwala na ręczne wystawianie poszczególnych podzespołów jednostki zewnętrznej i podgląd parametrów jednostek.

Kompatybilność	UKURA	IMOTO	REVIO	VERSU	MIRAI	HIRO	TENJI	NEVO	JATO	UNICO
Aktualna częstotliwość pracy sprężarki	●	●	●	●	●	●	●	●	●	●
Temperatura wymiennika jednostki wewnętrznej	●	●	●	●	●	●	●	●	●	●
Temperatura wymiennika jednostki zewnętrznej	●	●	●	●	●	●	●	●	●	●
Temperatura powietrza z jednostki wewnętrznej	●	●	●	●	●	●	●	●	●	●
Temperatura zewnętrzna	●	●	●	●	●	●	●	●	●	●
Temperatura tłoczenia	●	●	●	●	●	●	●	●	●	●
Temperatura powrotu czynnika do jednostki zewnętrznej	●	●	●	●	●	●	●	●	●	●
Docelowa częstotliwość pracy sprężarki	●	●	●	●	●	●	●	●	●	●
Prąd pracy urządzenia	●	●	●	●	●	●	●	●	●	●
Napięcie zasilania jednostki zewnętrznej (Moduł IPM)	●	●	●	●	●	●	●	●	●	●
Największa wartość napięcia zasilania	●	●	●	●	●	●	●	●	●	●
Ustawiona temperatura	●	●	●	●	●	●	●	●	●	●
Otwarcie zaworu EEV	●	●	●	●	●	●	●	●	●	●
Tryb pracy	●	●	●	●	●	●	●	●	●	●
Tryb pracy jednostki wewnętrznej	●	●	●	●	●	●	●	●	●	●
Obciążenie jednostki zewnętrznej	●	●	●	●	●	●	●	●	●	●
Błąd jednostki wewnętrznej	●	●	●	●	●	●	●	●	●	●
Błąd jednostki zewnętrznej	●	●	●	●	●	●	●	●	●	●
Prędkość wentylatora jednostki zewnętrznej	●	●	●	●	●	●	●	●	●	●

● - wyposażenie standardowe; ○ - wyposażenie opcjonalne

## Panele „Black”

Wychodząc na przeciw ciągle rosnącym oczekiwaniom naszych klientów producent urządzeń klimatyzacyjnych Rotenso wprowadził do oferty czarne panele maskujące dla jednostek kasetonowych Tenji jako akcesoria opcjonalne. Panele dostępne na wcześniejsze zamówienie.



Kompatybilność	TCCX2p black	TSCX2p black
TENJI serii "X" 650×650	•	•
TENJI serii "X" 900×900	•	•

## Trójniki RVF-RDIX

Komplet dwóch rozdzielaczy (dla rury gazowej i ciekowej) stosowanych dla systemów DUAL oraz RVF Rotenso. Wszystkie rozdzielacze Rotenso do wykorzystania w kilku zakresach rozmiarowych do samodzielnego docięcia. W zestawie znajduje się dedykowana izolacja termiczna, która w znaczny sposób przyspiesza i ułatwia obróbkę instalacji.

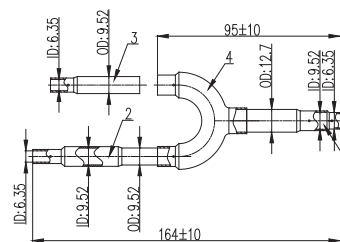
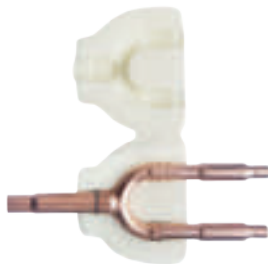
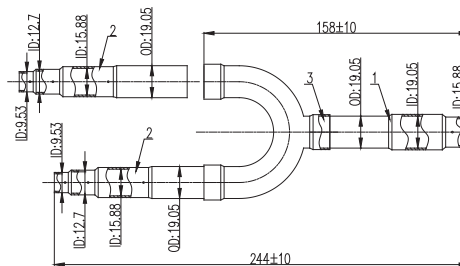
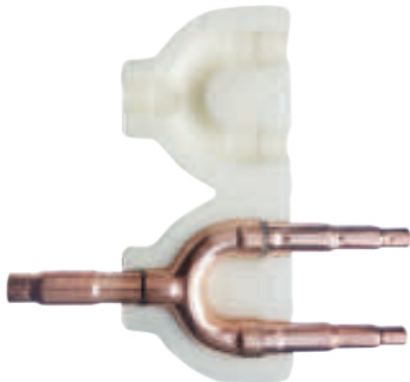

# Agregaty skraplające do central wentylacyjnych

Dzięki modułom AHUBOX możliwe jest podłączenie jednostek zewnętrznych Rotenso do freonowych chłodziw/nagrzewnic w centralach wentylacyjnych.

Jednostki zewnętrzne Rotenso wraz z modułem podłączenia centrali wentylacyjnej, tworzą idealne rozwiązanie pozwalające pracować w trybie chłodzenia oraz w trybie grzania. Jedna centrala wymaga co najmniej jednego zestawu AHU.



## Agregaty skraplające RAHU

Moduł komunikacyjny RCU-AHUBOX-1C współpracuje z zewnętrznymi jednostkami inwerterowymi z serii Imoto I26Xo, I35Xo, I50Xo, I70Xo oraz UNICO UO90Xo, UO100Xo, UO120Xo, UO140Xo, UO160Xo o mocach 2,6 kW do 15,5 kW.

Sterowanie trybem chłodzenia/grzania odbywa się poprzez sygnał napięciowy 0-10V w zakresie wydajności od 0 do 100%. Moduł jest wyposażony w wyjście sterujące trybu odszraniania i alarmu.

202

Moduł podłączenia centrali wentylacyjnej			RCU-AHUBOX-1C									
Model jednostki zewnętrznej			Imoto I26Xo	Imoto I35Xo	Imoto I50Xo	Imoto I70Xo	Unico UO90Xo	Unico UO100Xo	Unico UO120Xo	Unico UO140Xo	Unico UO160Xo	
Wydajność		kW	2,6	3,5	5,3	7,0	8,8	10,5	12,1	14,0	15,5	
Średnica przyłączy	Ciecz	mm	Φ6,35	Φ6,35	Φ6,35	Φ9,52	Φ9,52	Φ9,52	Φ9,52	Φ9,52	Φ9,52	
	Gaz	mm	Φ9,52	Φ9,52	Φ12,7	Φ15,9	Φ15,9	Φ15,9	Φ15,9	Φ15,9	Φ15,9	
Sterowanie			0 - 10V	0 - 10V	0 - 10V	0 - 10V	0 - 10V	0 - 10V	0 - 10V	0 - 10V	0 - 10V	
Zasilanie		V-Hz, Ø	220-240-50, 1f				380-420-50, 3f		220-240-50, 1f		380-420-50, 3f	
Przewody zasilające jednostkę zewnętrzną		il. × mm <sup>2</sup>	3 × 1,5	3 × 1,5	3 × 2,5	3 × 2,5	3 × 2,5	5 × 2,5	3 × 2,5	5 × 2,5	5 × 2,5	
Przewody sterujące i zasilające: jednostka zewn. - RCU		il. × mm <sup>2</sup>	4 × 1,5	4 × 1,5	4 × 1,5	4 × 1,5	4 × 1,5	4 × 1,5	4 × 1,5	4 × 1,5	4 × 1,5	
Przewody sterujące: centrala - RCU		il. × mm <sup>2</sup>	10 × 0,25	10 × 0,25	10 × 0,25	10 × 0,25	10 × 0,25	10 × 0,25	10 × 0,25	10 × 0,25	10 × 0,25	

Uwagi:

- Wymaga sygnału sterującego 0-10V z centrali wentylacyjnej oraz sygnału zwarty/rozzwarty dla przełączenia trybów pracy grzanie/chłodzenie.
- Komunikacja S1

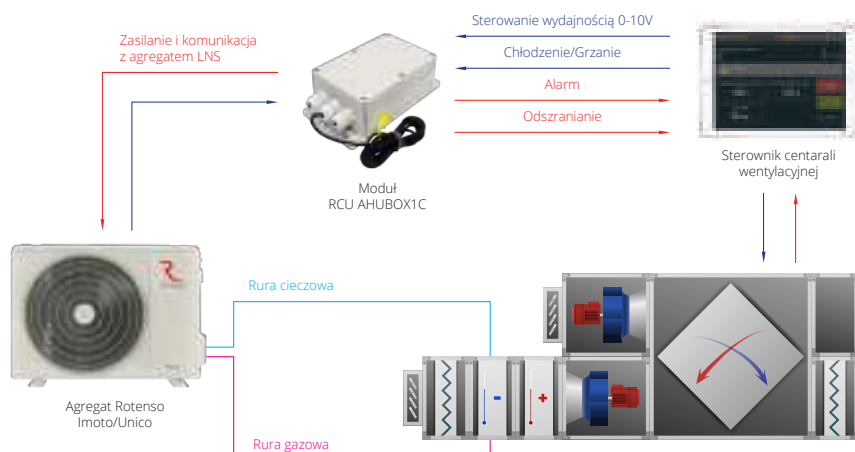



## Agregaty skraplające AHU

Moduł RVF-AHDC współpracuje z jednostkami zewnętrznymi z serii miniRVF i RVF o mocy 9,0 kW do 270,0 kW. Umożliwia podłączenie wymiennika freonowego centrali wentylacyjnej dowolnego producenta i sterowanie trybem chłodzenia lub grzania.

Sterowanie odbywa się poprzez sygnał napięciowy 0-10V w zakresie wydajności od 0 do 100% lub sygnałem pozwolenia na pracę ze sterownika w połączeniu z czujnikami temperatur.

Wyposażony jest w wyjście sterujące trybu odszraniania i alarmu. Moduł AHU posiada wbudowany zawór rozprężny, czujniki temperatury, sterownik oraz kompletną automatykę.

Moduł podłączenia centrali wentylacyjnej			RVF-AHDC4-6	RVF-AHDC8-12	RVF-AHDC18-22	RVF-AHDC28-32
Wydajność		kW	9 - 20	20 - 36	40 - 60	68 - 90
Średnica przyłączy	Wlot cieczy	mm	Φ7,94	Φ12,7	Φ15,88	Φ19,05
	Wylot cieczy	mm	Φ7,94	Φ12,7	Φ15,88	Φ19,05
Sterowanie			0 - 10V	0 - 10V	0 - 10V	0 - 10V
Zasilanie		V-Hz, Ø	220-240-50, 1f	220-240-50, 1f	220-240-50, 1f	220-240-50, 1f
Przewody zasilające AHU		il. × mm <sup>2</sup>	3 × 1,5	3 × 1,5	3 × 1,5	3 × 1,5
Przewody sterujące: jednostka zewn. - AHU		il. × mm <sup>2</sup>	2 × 0,75 + ekran	2 × 0,75 + ekran	2 × 0,75 + ekran	2 × 0,75 + ekran

Uwagi:

1. Wymaga sygnału sterującego 0-10V lub sygnału pozwolenia na pracę.
2. Komunikacja PQE

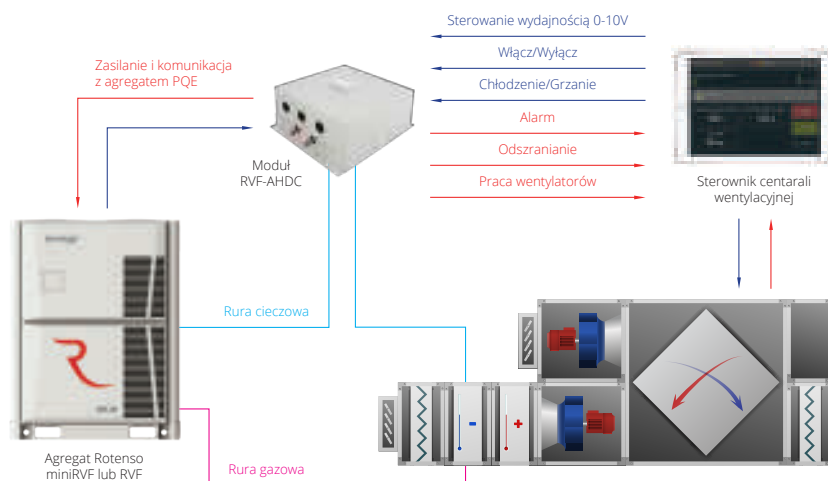

Kompatybilność	RCU AHUBOX1C	RVF-AHDC
Współpraca z agregatami IMOTO i UNICO	●	
Współpraca z agregatami RVF		●
Zawór rozprężny wewnętrzny w agregacie	●	
Zawór rozprężny zewnętrzny w module		●
Funkcja chłodzenia	●	●
Funkcja grzania	●	●
Automatyczna zmiana trybów grzanie/chłodzenie	●	
Sterowanie sygnałem 0-10V	●	●
Sterowanie sygnałem ON-OFF		●
Dodatkowe czujniki temperatury		●
Dodatkowe sterownik		●
Dodatkowa automatyka		●
Blue Fin agregatu		●
Gold Fin agregatu	●	
Wbudowana grzałka karteru sprężarki	●	●
Wbudowana grzałka tacy ociekowej	●	
Ekstremalnie długości instalacji		●
Technologia EVI		●
Grzanie do -20°C	●	
Grzanie do -30°C		●

● - wyposażenie standardowe; ○ - wyposażenie opcjonalne



[www.rotenso.com](http://www.rotenso.com)

