



---

# Katalog

Systemy wentylacji  
2024 / 2025





Katalog systemów klimatyzacji Rotenso



Katalog pomp ciepła Rotenso



Katalog systemów klimatyzacji RVF Rotenso



# Witamy w klasie premium

Purystyczny design

Bogate wyposażenie

Intuicyjne systemy sterowania

Komfort użytkowania

Kompletny system filtracji powietrza

Nowatorska platforma technologiczna



Innowacyjne technologie

Prestżowa marka i wieloletnie doświadczenie

Wysokiej jakości materiały i komponenty



Zawsze aktualne katalogi na stronie [rotenso.com](https://www.rotenso.com)

WE ARE **SOLUTION**

WE ARE **COOL** WE ARE **HEAT** WE ARE **COMFORT** WE ARE **AIR** WE ARE **ROTENSO**

# Spis treści

## Informacje ogólne

O firmie Rotenso .....	08
Laboratorium oraz kontrola jakości .....	11
Kompleksowa gama produktów .....	12
Certyfikaty i kontrola jakości .....	14
Gwarancja najwyższej jakości .....	15
Najwyższe standardy energetyczne .....	16
Skorzystaj z dofinansowania .....	17
Strefa projektanta .....	18
Wentylacja mechaniczna kontra grawitacyjna .....	20
Zasada działania rekuperatora .....	22
Poznaj ikonę designu Wentilo ICON .....	26

## Zastosowane technologie

Rodzina technologiczna Rotenso Wentilo .....	38
Platforma technologiczna iNOFRAME .....	40
Filtracja, oczyszczanie i uzdatnianie powietrza iCARE .....	42
Filtracja klasy premium iCARE .....	44
Powłoka antybakteryjna airCare+ .....	46
Jonizator powietrza airION .....	48
Odzysk ciepła iENERGY .....	50
Odzysk wilgoci iENTHALPY .....	52
Przepływ powietrza iFLOW .....	54
Automatyczny bypass iDIRECT .....	56
Zabezpieczenie przeciw zamarzaniu iHEAT .....	58
Regulacja zapotrzebowaniem iSENSOR .....	60
Technologia adaptacji do klimatu iCLIMATE .....	62
Chłodzenie oraz ogrzewanie powietrza iCOMFORT .....	64
Ultra niska waga i kompaktowe wymiary iNOFRAME .....	66
Odprowadzenie kondensatu iLEAD .....	67
Kontrola stanu zabrudzenia filtrów iPURE .....	68
Bilansowanie strumieni powietrza iBALANCE .....	70

## Systemy sterowania

Zobacz, co możesz podłączyć do Twojego rekuperatora Rotenso .....	74
Systemy sterowania iEDGE & iEDGE SMART .....	76
Algorytmy AI Fuzzy Logic .....	78

## Opcje sterowania

Twoja rodzina opcji sterowania MyRotenso .....	80
Panel sterowania z kolorowym ekranem dotykowym iSENSE 5i .....	82

Panel sterowania z matrycą sensoryczną iSWITCH Ti .....	83
Aplikacja mobilna iConnect dla systemów Android/iOS .....	88
Sterowanie poprzez przeglądarkę internetową iConnect WEB .....	90
Aplikacja mobilna iConnect PRO dla instalatorów w systemach Android oraz iOS .....	92
Zestawienie funkcji dla wszystkich opcji sterowania .....	94
Wentilo – konfiguracja i nadzór .....	95

## Opcje montażu

Opcje montażu Wentilo ICON IC i IS .....	98
Opcje montażu Wentilo ICON IT .....	100

## Typoszereg Wentilo ICON

Rodzina rekuperatorów Wentilo ICON .....	102
Wstępny dobór rekuperatora Wentilo ICON .....	104

## Karty katalogowe

Wentilo ICON IC120 S1 i IC180 S1 .....	106
Wentilo ICON IC120 E1 i IC180 E1 .....	112
Wentilo ICON IC120 S4 i IC180 S4 .....	118
Wentilo ICON IC120 E4 i IC180 E4 .....	124
Wentilo ICON IS250 S1 i IS330 S1 .....	130
Wentilo ICON IS250 E1 i IS330 E1 .....	136
Wentilo ICON IS250 S4 i IS330 S4 .....	142
Wentilo ICON IS250 E4 i IS330 E4 .....	148
Wentilo ICON IT250 S1, IT350 S1 i IT450 S1 .....	154
Wentilo ICON IT250 E1, IT350 E1 i IT450 E1 .....	160
Wentilo ICON IT250 S4, IT350 S4 i IT450 S4 .....	166
Wentilo ICON IT250 E4, IT350 E4 i IT450 E4 .....	172
Oznaczenie centrali i kod zamówienia .....	178
Zestawienie technologii i wyposażenia rekuperatorów Wentilo ICON .....	180
Zestawienie akcesoriów do rekuperatorów Wentilo ICON .....	182

## Akcesoria

Przykładowa instalacja wentylacyjna Rotenso Wentilo .....	186
Panele sterowania .....	188
Zestawy montażowe .....	188

Czujniki wewnętrzne .....	189
Układy nagrzewnic i nagrzewnico-chłodnic .....	190
Agregaty skraplające .....	191
Nawilżacze .....	191
Moduły rozszerzeń .....	191
Wymienniki ciepła .....	192
Filtry .....	192
Przewody wentylacyjne elastyczne PE .....	194
Skrzynki rozprężne .....	194
Rozdzielacze .....	195
Nawiewniki .....	196
Przewody wentylacyjne elastyczne .....	196
Czerpnio-wyrzutnie .....	197
Tłumiki akustyczne .....	197
Kształtki wentylacyjne .....	198
Przepustnice .....	198
Elementy montażowe .....	199



WE ARE SOLUTION

Zdjęcia produktów mogą nieznacznie różnić się od rzeczywistego wyglądu urządzeń. Dokładamy wszelkich możliwych starań, aby fotografie wiernie oddawały kolorystykę urządzeń, jednak ze względu na różnice w technice druku, kolory mogą się różnić od rzeczywistych. Zastrzegamy sobie prawo do błędów w opisach oraz parametrach technicznych z uwagi na ciągłe ulepszanie i rozbudowę naszej oferty.

# WE ARE AIR

6

Wejdź do świata  
Rotenso Wentilo,  
**gdzie czeka na Ciebie  
świeże i czyste  
powietrze**



7

## O firmie **Rotenso**

Naszą misją jest dostarczanie najnowocześniejszych rozwiązań z branży klimatyzacji, wentylacji oraz ogrzewania, opartych na wysokowydajnych i energooszczędnych technologiach. Dzięki wieloletnim inwestycjom w rozwój technologii, urządzenia Rotenso należą do najbardziej innowacyjnych rozwiązań umożliwiających wymianę powietrza i regulację bądź kontrolę temperatury w budynkach.

Rotenso konsekwentnie umacnia silną pozycję dostawcy nowoczesnych, niezawodnych i przyjaznych dla środowiska systemów klimatyzacji, wentylacji oraz pomp ciepła powietrze-woda.

Każdego roku oferta Rotenso jest poszerzana o nowe jednostki, które cechują coraz lepsze parametry technologiczne oraz nowoczesny design.



**Ogólnopolska** sieć serwisowa



**Kompletna** gama produktów dopasowana do Twoich potrzeb



**Wyjątkowa** niezawodność



**2 lata** gwarancji

Szczegółowe warunki zawarte w karcie gwarancyjnej

## Cechy

Cokolwiek robimy, Ty zawsze jesteś w centrum uwagi. Innowacje technologiczne wykorzystujemy w trosce o zdrowie i komfort użytkownika dostarczanych przez nas systemów wentylacji. Kompletny proces filtracji, oczyszczania oraz uzdatniania twojego powietrza tworzą system iCARE, który dba o świeże, zdrowe i czyste powietrze w Twoim otoczeniu. Wewnątrz nowoczesnej platformy technologicznej

iNOFRAME centrali wentylacyjnej Wentilo serii ICON, umieściliśmy wiele innowacyjnych systemów, które przekładają się na doświadczenie wysokiego komfortu pracy urządzenia, dzięki czemu nie dostrzeżesz jego obecności. Coraz wyższa wydajność i energooszczędność naszych urządzeń powoduje redukcję kosztów energii, a także pozwala lepiej dbać o środowisko naturalne.



**Skuteczna ochrona**  
Innowacyjna powłoka antybakteryjna dba o Twoje zdrowie.



**Komfort temperaturowy**  
Odzyskujemy ciepło minimalizując koszty eksploatacji Twojej przestrzeni.



**Zaskakująco ciche urządzenia**  
Ciesz się świeżym i czystym powietrzem bez szumów.



**Oddychaj zdrowo**  
Kompletny system filtracji, oczyszczania i uzdatniania powietrza.



**Wyższy standard energooszczędności**  
Aerodynamika, komponenty i projekt w idealnej symbiozie.



**Steruj jak chcesz i skąd chcesz**  
Intuicyjne systemy sterowania.



**Purystyczny design**  
Minimalistyczne i czyste wzornictwo w każdym detalu.



**Powietrze nie musi być suche lub mokre**  
Odzyskujemy lub usuwamy wilgoć przez cały rok.



**Ultra niska waga i kompaktowe wymiary**  
Wygodny montaż.



**Jestem prosty dla Ciebie**  
Łatwa i ekonomiczna eksploatacja.



**Siła technologii**  
Czujniki jakości powietrza dbają o Twój komfort i zużycie energii.

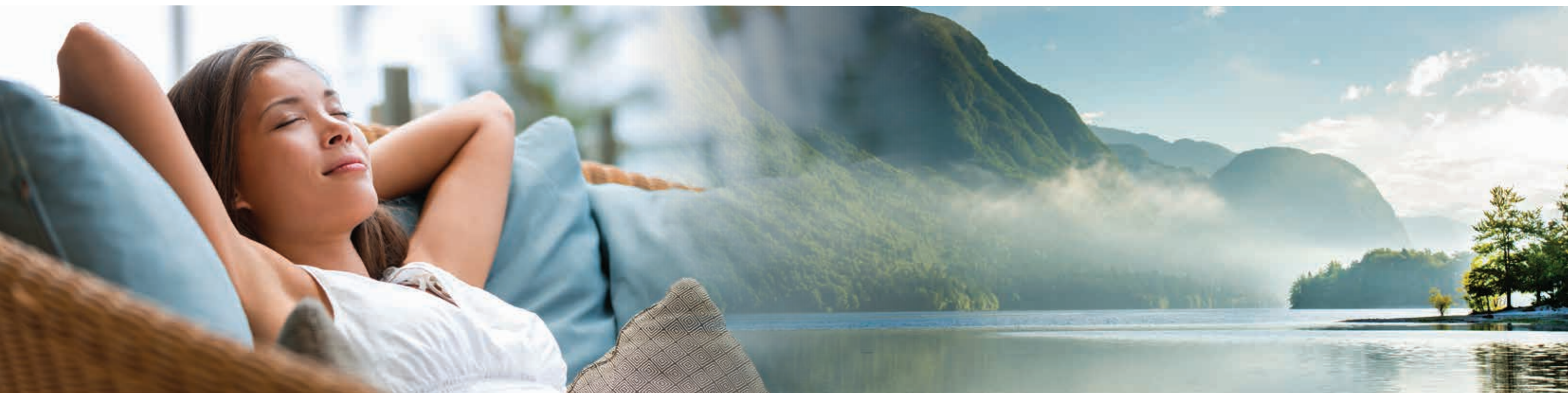



Widok siedziby firmy Thermosilesia sp. z o.o. sp. k.

## Innowacyjność i kreatywność

Produkcja innowacyjnych central wentylacyjnych odbywa się w Polsce, w sercu Górnego Śląska, który jest symbolem pracowitości i precyzji.

Główna siedziba firmy to nie tylko ikona przyjaznej przestrzeni biurowej, nowoczesna przestrzeń

magazynowa i zakład produkcyjny, ale przede wszystkim miejsce pracy kreatywnych ludzi, którzy tworzą dla Ciebie produkty najwyższej jakości, które wyznaczają standardy na rynku.

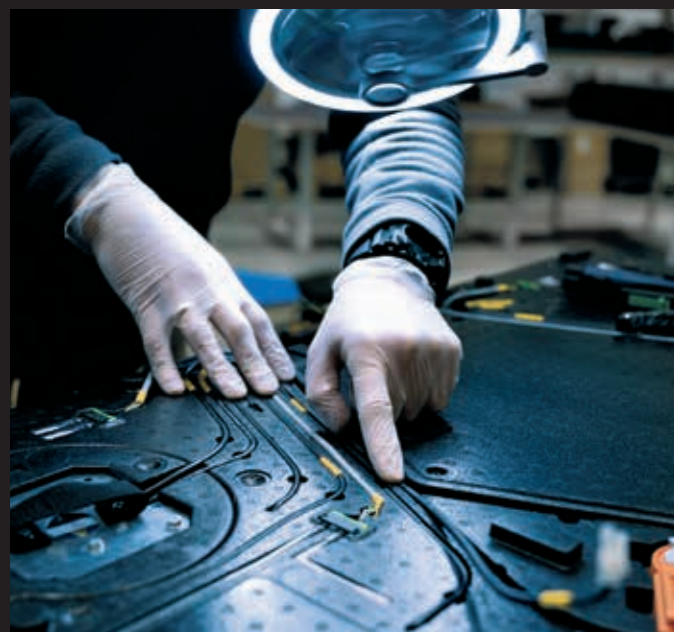

## Laboratorium oraz kontrola jakości

Własne biuro projektowe pozwoliło nam opracować szereg unikalnych rozwiązań konstrukcyjnych, dzięki którym nasze produkty wyróżniają się na rynku wysoką jakością, innowacyjnością oraz parametrami technicznymi.

Zaplecze laboratoryjne, którym dysponujemy, pozwala na pomiary i analizę parametrów na każdym etapie tworzenia projektu rekuperatorów.

Własne laboratorium zapewnia możliwość stałego rozwoju produktów, dzięki czemu masz pewność, że Twoja centrala wentylacyjna będzie zawsze na najwyższym poziomie technologicznym.

Poprzez dopracowany do perfekcji proces produkcji oraz szczegółową kontrolę jakości otrzymujesz od nas produkt dopracowany w każdym detalu.

Każda centrala wentylacyjna przed wysłaniem do odbiorcy przechodzi wieloetapowy proces kontroli, aby dać Ci gwarancję i pewność, że produkt, który posiadasz, spełni Twoje oczekiwania.



## Wyprodukowane w Polsce

Nasze centrale wentylacyjne są produkowane w Rudzie Śląskiej, prężnie rozwijającym się mieście aglomeracji Górnego Śląska.

Dzięki tej lokalizacji mamy pełną kontrolę nad procesem produkcji oraz poziomem jakości naszych produktów. Jesteśmy pewni, że produkt spełni oczekiwania nawet najbardziej wymagającego Klienta.

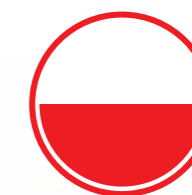

**Produkt polski**





Kompleksowa  
gama produktów  
**dopasowana**  
do Twoich  
**potrzeb**



14

## Certyfikaty i kontrola jakości



Parametry techniczne i doskonała jakość urządzeń potwierdzone są między innymi przez prestiżową jednostkę certyfikującą Passive House Institute. Oznacza to, że rekuperatory Wentilo mogą być zainstalowane w budynkach

niskoenergetycznych i pasywnych, bez obaw o ich trwałość oraz zachowanie rygorystycznych parametrów technicznych. Certyfikaty Passive House Institute potwierdzają poniższe parametry:



Osiągnięcie 169 Pa sprężu dyspozycyjnego dla maksymalnej deklarowanej wydajności



Jednostkowy pobór mocy poniżej 0,45 W/(m³/h)



Ochrona przed zamarzaniem wymiennika przy -15°C na czepni



Stopień zewnętrznych i wewnętrznych przecieków powietrza poniżej 3%



Stopień odzysku ciepła co najmniej 75% dla całego zakresu pracy



Temperatura na nawiewie co najmniej 16,5°C dla -10°C na czepni

## Możesz nam zaufać

Zapewniamy zgodność z Europejskimi normami oraz dyrektywami CE, EMC i ErP.

## Gwarancja najwyższej jakości

Poprzez perfekcyjny proces produkcji oraz szczegółową kontrolę jakości otrzymujesz od nas produkt dopracowany w każdym detalu.

### Gwarantujemy najwyższą jakość poprzez:

- Zarządzanie systemem jakości,
- potwierdzenie jakości dostawców,
- kontrolę jakości komponentów,
- kontrolę jakości procesu,
- końcową kontrolę jakości,
- testy długoterminowe.

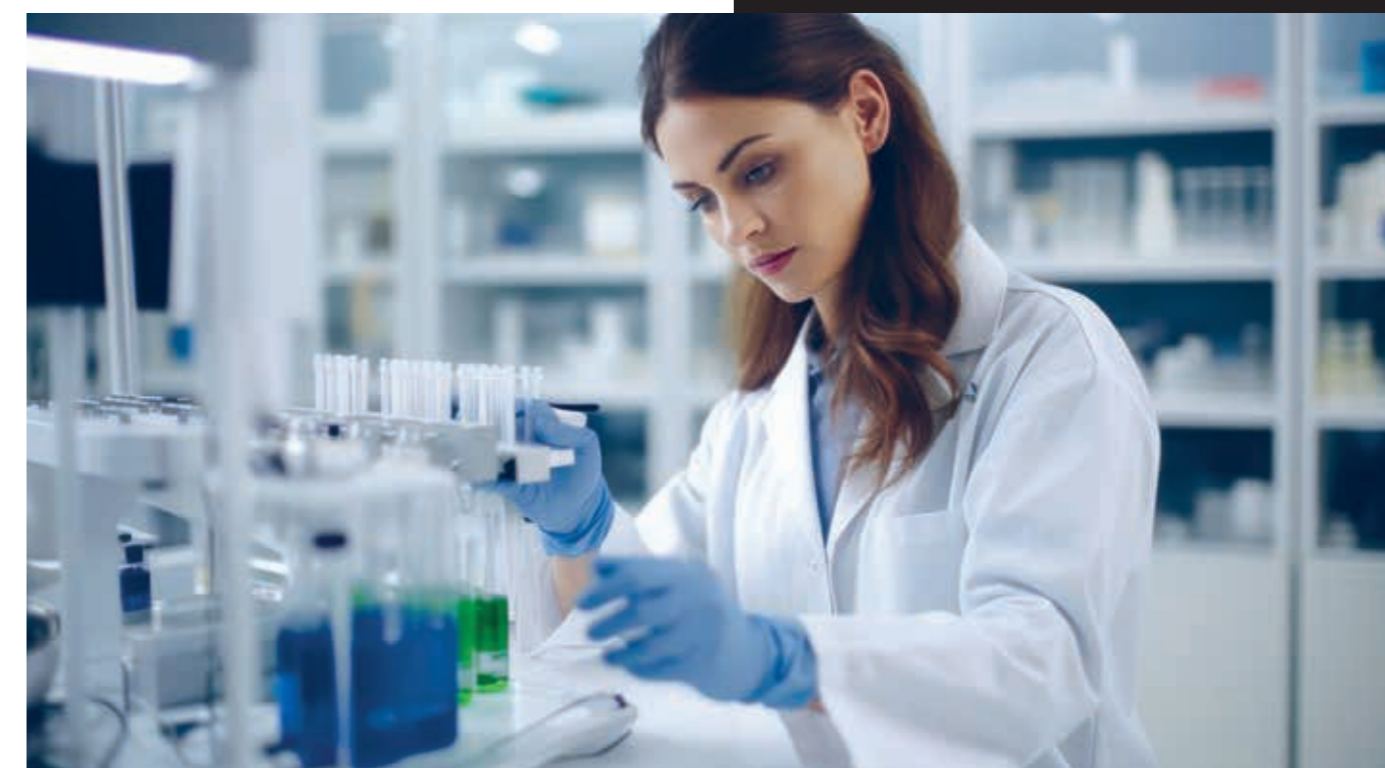

## Pakujemy ekologicznie

Z troską o środowisko nasze centrale są pakowane w ekologiczne pudełka, bo ochrona środowiska, to także ochrona naszego komfortu życia i zdrowia.



15



## Najwyższe standardy energetyczne

Dzięki innowacyjnej technologii i doskonałym parametrom rekuperatory Rotenso spełniają najwyższe standardy dotyczące oszczędzania energii.

Najwyższa klasa efektywności energetycznej A+ rekuperatorów Rotenso zapewniona jest poprzez:

- Efektywny odzysk ciepła
- System bilansowania strumieni powietrza
- Czujnik dwutlenku węgla i wilgotności
- Wentylatory o wysokiej sprawności

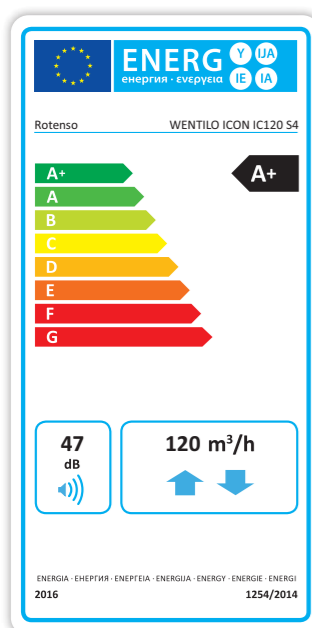
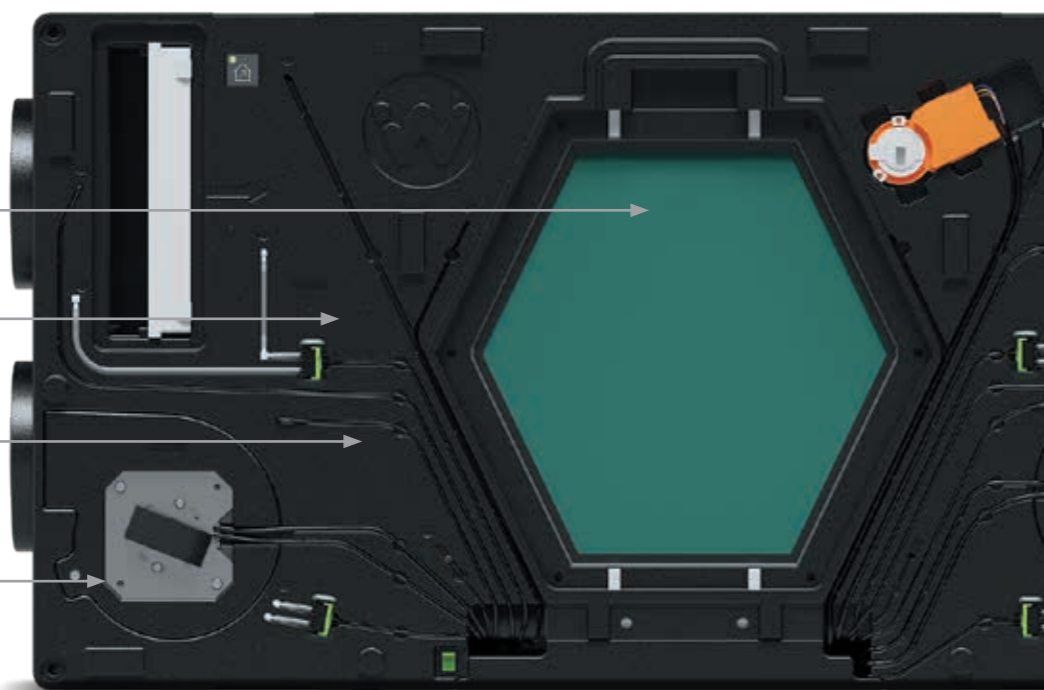

Rekuperatory klasyfikowane są w danej klasie efektywności energetycznej na podstawie jednostkowego zużycia energii JZE, obliczonego w oparciu o warunki klimatu umiarkowanego. Im wyższa wartość ujemna, tym więcej energii pierwotnej oszczędzamy, a co za tym idzie, urządzenie zyskuje wyższą klasę energetyczną. Szeroka gama rekuperatorów Rotenso posiada klasę efektywności energetycznej A+.

JZE (SEC) klasa	JZE (SEC) w kWh/rok/m²
A+ (najwyższa efektywność)	JZE < -42
A	-42 ≤ JZE < -34
B	-34 ≤ JZE < -26
C	-26 ≤ JZE < -23
D	-23 ≤ JZE < -20
E	-20 ≤ JZE < -10
F	-10 ≤ JZE < 0
G (najniższa efektywność)	0 ≤ JZE

Wartość JZE (SEC) i przypisana wartość energetyczna

Jednostkowe zużycie energii JZE oznacza współczynnik wyrażający wartość energii zużytej do celów wentylacji na metr kwadratowy ogrzewanej powierzchni. Strumień objętości powietrza, odzysk ciepła, wentylatory oraz sterowanie wpływają na klasę efektywności energetycznej.

## Skorzystaj z dofinansowania

Oprócz możliwości uzyskania dofinansowania z programów regionalnych zachęcamy również do złożenia wniosku o dofinansowanie w programie „Czyste Powietrze”.

„Czyste Powietrze” to ogólnopolski program, który umożliwia uzyskanie dofinansowania na **zakup i montaż materiałów instalacyjnych składających się na system wentylacji mechanicznej z odzyskiem ciepła.**

Program jest adresowany do właścicieli i współwłaścicieli jednorodzinnych domów mieszkalnych lub lokali mieszkalnych wydzielonych w budynkach jednorodzinnych, posiadających wyodrębnioną księgę wieczystą.

**Szeroka gama rekuperatorów Rotenso** spełnia wymagania określone w programie „Czyste Powietrze”. Deklarację dla programu „Czyste Powietrze” dla rekuperatorów Rotenso znajdziesz na stronie <https://rotenso.com/pl/do-pobrania/>



### Rekuperatory Rotenso w programie „Czyste Powietrze”

- Uproszczona procedura zgłoszenia do programu dla rekuperatorów Rotenso.
- Dofinansowanie na zakup i montaż rekuperatorów Rotenso wraz z instalacją wentylacyjną do 16 700 zł.

Maksymalna dotacja w programie może wynosić do 6 700 zł dla podstawowego poziomu dofinansowania i do 16 700 zł dla najwyższego poziomu dofinansowania.

Opis programu „Czyste Powietrze” znajdziesz na stronie: <http://czystepowietrze.gov.pl/>



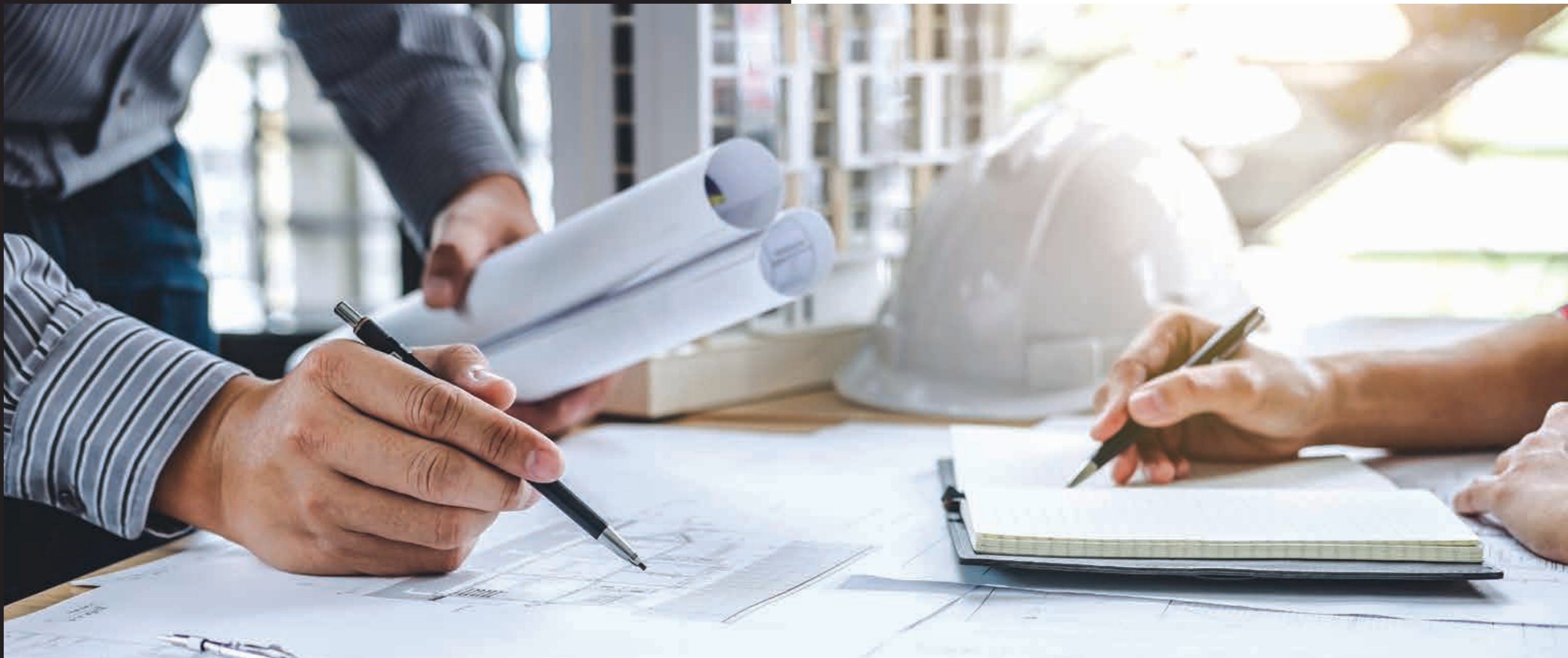

## Strefa projektanta

Inwestorom, projektantom oraz instalatorom zapewniamy pełne wsparcie projektowo-doborowe na każdym etapie realizacji projektu. Wykonujemy kompleksowy projekt instalacji wentylacyjnej, dostosowany do konkretnych założeń, wymagań i potrzeb inwestycji.



**Niezawodność**  
urządzeń

Urządzenia Rotenso to najlepsze podzespoły i sprawdzone rozwiązania objęte 2-letnim okresem gwarancji.



**Profesjonalne**  
wsparcie

Wybierając rozwiązania Rotenso zyskujesz pełne wsparcie merytoryczne i praktyczne na każdym etapie realizacji inwestycji.



**Lider**  
w branży

Rotenso - rzetelny partner i lider branży HVAC z czołową pozycją na rynku.

# Wentylacja mechaniczna kontra wentylacja grawitacyjna

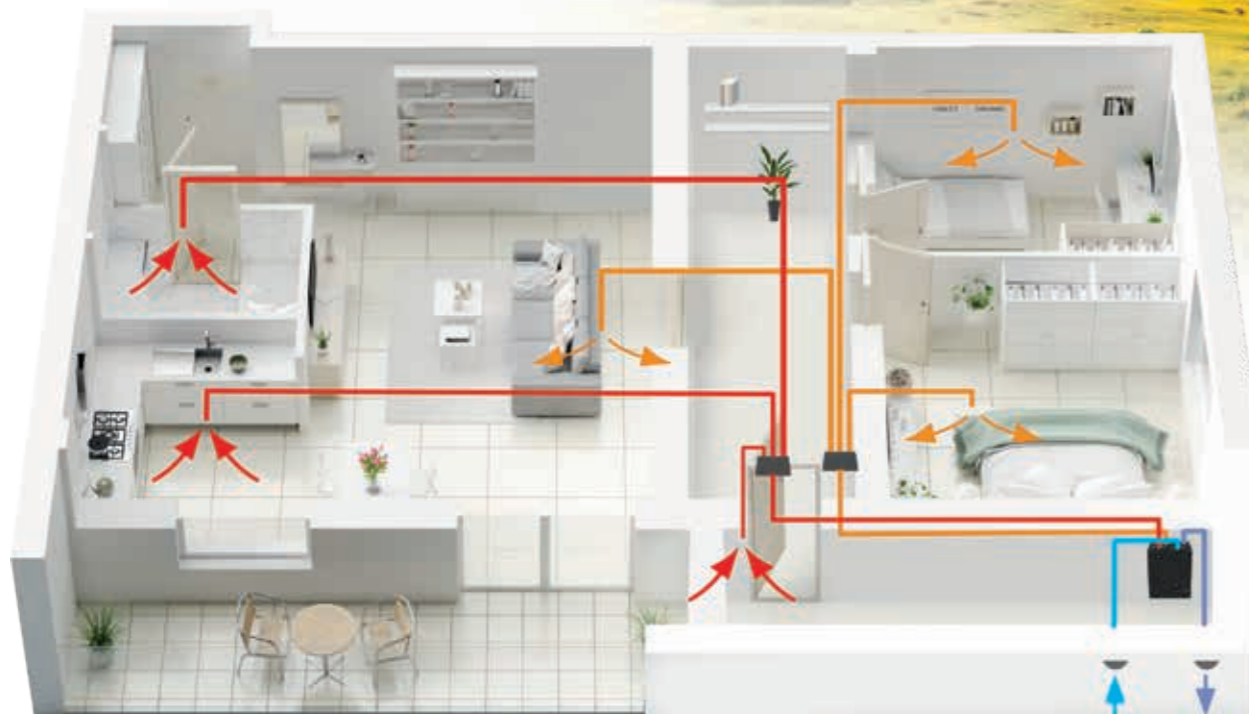

## Aspekt higieniczny

Wentylacja grawitacyjna, w której dopływ powietrza świeżego odbywa się przez nieszczelności, nie będzie działała prawidłowo w nowych, bardzo szczelnych budynkach. Będzie to skutkowało niewystarczającą wymianą powietrza, która może prowadzić do nadmiernej wilgotności, rozwoju pleśni i grzybów, wzrostu stężenia CO<sub>2</sub>, a nawet ryzyka zatrucia tlenkiem węgla.

W systemie wentylacji naturalnej nie jest możliwa żadna kontrola intensywności wymiany powietrza, ponieważ zależy ona od czynników zewnętrznych takich jak temperatura, ciśnienie i prędkość wiatru. Ponadto powietrze dostające się do pomieszczeń nie jest w żaden sposób



oczyszczone i wprowadza do budynku wszystkie zanieczyszczenia z zewnątrz.

Dzięki rekuperacji wraz powietrzem wywiewanym zostają usunięte zanieczyszczenia oraz wilgoć. Ponadto zapewniony jest stały dopływ odpowiedniej ilości świeżego powietrza do pomieszczeń.

Powietrze czerpane z zewnątrz jest przefiltrowane i oczyszczone przez filtry znajdujące się w rekuperatorze. Zatrzymują one pyłki, roztocza, bakterie i inne alergeny, a jeżeli rekuperator wyposażony jest w filtry antysmogowe, to blokowane są nawet bardzo drobne cząstki pyłów zawieszonych.

## Skutki niewłaściwej wentylacji



Wysokie stężenie CO<sub>2</sub>



Nadmierna wilgotność

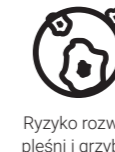

Ryzyko rozwoju pleśni i grzybów



Ryzyko zatrucia CO

## Aspekt energetyczny

Podstawowa wada wentylacji grawitacyjnej to ogromne straty energetyczne. Spowodowane są niekontrolowaną wymianą powietrza, często zbyt intensywną zimą i brakiem odzysku ciepła z powietrza usuwanego. Energia ciepła wytworzona przez system grzewczy w budynku bezpowrotnie ucieka przez komin wentylacyjny.

Straty ciepła wywołane działaniem instalacji wentylacyjnej sięgają we współczesnych, bardzo szczelnych i dobrze ocieplonych budynkach 70% całkowitych strat energii.

Koszty ogrzewania w dużym stopniu zależą więc od zastosowanego systemu wentylacji.

Największą zaletą rekuperacji jest odzysk ciepła ze sprawnością nawet 95%. Ponadto rekuperator umożliwia pełną kontrolę nad strumieniem powietrza i wentylację na odpowiednim w danej chwili poziomie, co dodatkowo przekłada się na oszczędności energii.

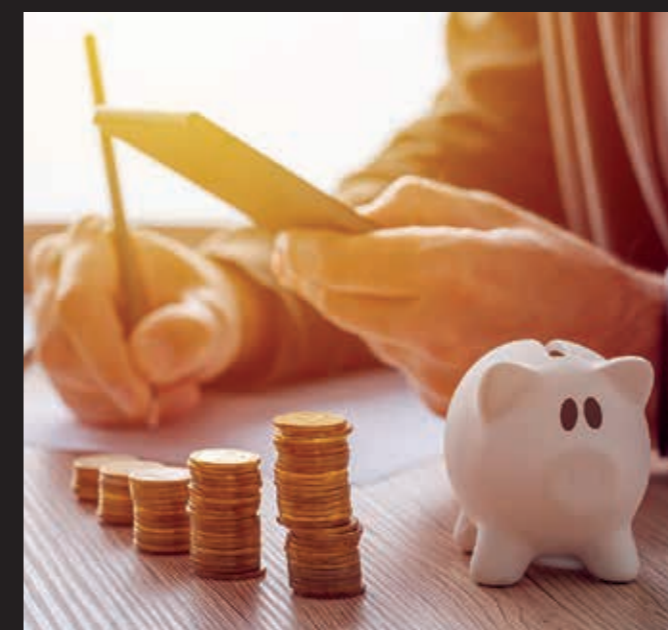

## Aspekt ekonomiczny

Nie ma konieczności budowy kominów wentylacji grawitacyjnej, które nie tylko zabierają miejsce w pomieszczeniach, ale również stanowią spory procent w inwestycji, jaką jest budowa domu.

Ponadto budynek z rekuperacją ma mniejsze zapotrzebowanie na ciepło, przez co może być zastosowane źródło ciepła o mniejszej mocy, co przekłada się na kolejne oszczędności w inwestycyjny.

## Zasada działania rekuperatora

Wentylacja mechaniczna z odzyskiem ciepła to nowoczesny i efektywny sposób na zapewnienie komfortu, higieny oraz zdrowia. Instalacja ta składa się z centrali wentylacyjnej i systemu dystrybucji powietrza.

Centrala wentylacyjna wyposażona jest w wymiennik ciepła, filtry, wentylator nawiewny i wywiewny, przepustnicę bypassu z siłownikiem oraz nagrzewnicę wstępną.

Pracę urządzenia kontroluje układ sterowania z kompletem czujników, a całością sterujemy z dotykowego panelu. Przekłada się to na większą efektywność centrali wentylacyjnej, intuicyjną obsługę oraz oczyszczanie powietrza.

System rekuperacji umożliwia wymianę powietrza w budynku. Powietrze doprowadza się z zewnątrz przez czerpnię oraz kanał do centrali wentylacyjnej, gdzie przechodzi przez wymiennik ciepła.

W nim dochodzi do odzysku ciepła z powietrza wywiewanego i przekazaniu go do nawiewanego. Następnie powietrze kieruje się do pomieszczeń takich jak salon, pokój dzienny, sypialnia czy gabinet.

Powietrze wywiewane jest z pomieszczeń takich jak kuchnia, łazienka czy WC, a po przejściu przez wymiennik wyrzucane kanałem i wyrzutnią na zewnątrz.

Wymiana powietrza gwarantuje mniejsze ryzyko nieprzyjemnych zapachów czy nadmiernej wilgoci, zanieczyszczenia zaś kierowane są na zewnątrz.

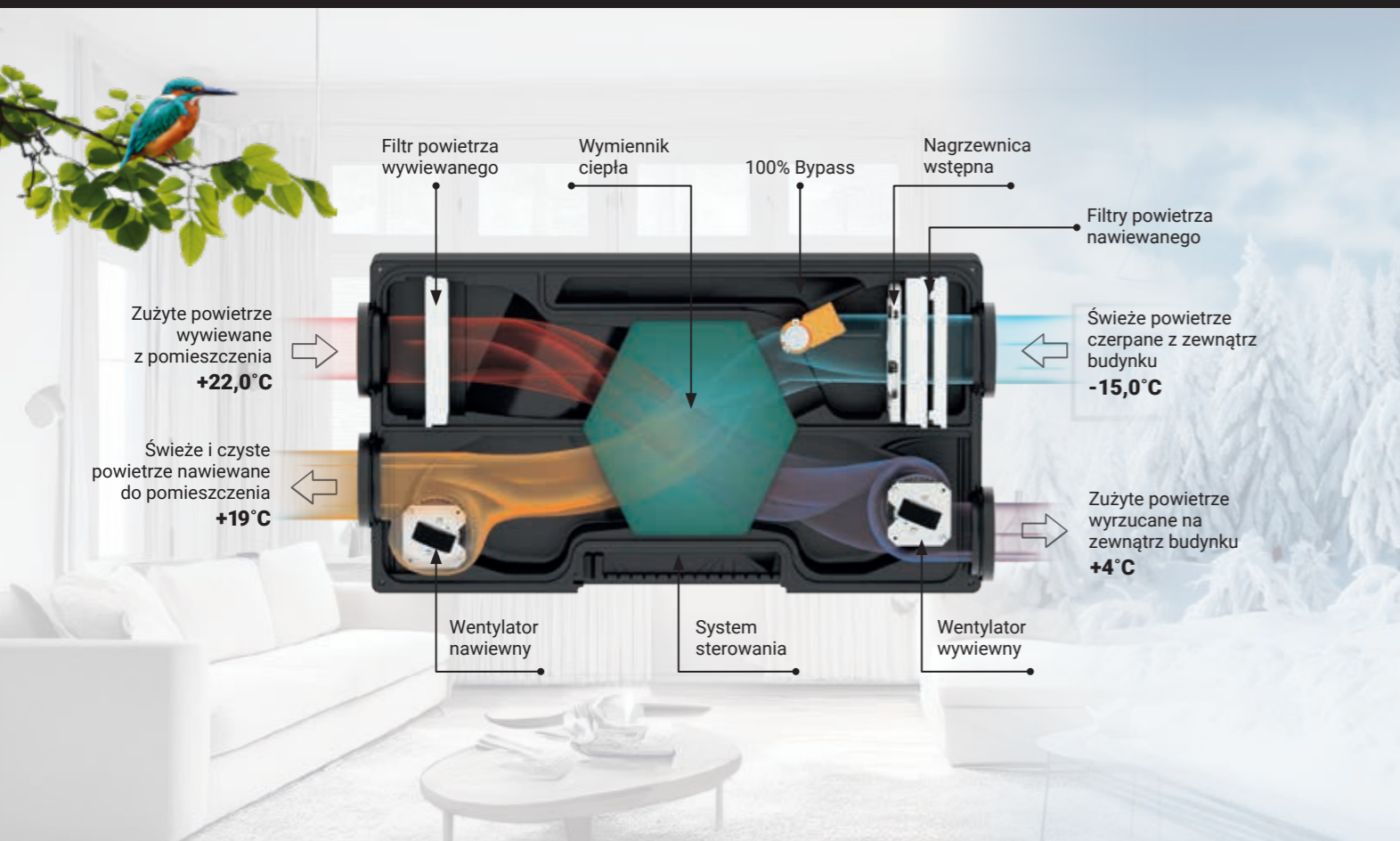

## Wentilo ICON

---

Przyjazny  
środowisku  
oraz przemyślany  
w **każdym**  
**detalu**





## Poznaj ikonę designu **Wentilo ICON**

Od pierwszego szkicu koncepcyjnego, poprzez prototyp, aż po dzieło nowoczesnego designu. Tak powstawała nasza centrala wentylacyjna, która zachwyca zarówno walorami wizualnymi, jak i użytkowymi.

## Moc zieleni **umieściliśmy w kropli**

Cechy użytkowe stanowiące istotę produktu Rotenso to innowacja, ergonomia oraz sprzyjające środowisku ekologiczne działanie naszej centrali. Dlatego też przy projektowaniu identyfikacji wizualnej postawiliśmy na zieleń, którą umieściliśmy w kropli logo Wentilo.



Poznaj ikonę designu  
**Wentilo ICON**

Po prostu nie mogliśmy się powstrzymać, bo wiemy, że dla Ciebie **każdy detal** ma znaczenie.



### Nie mogliśmy się zdecydować!

Strukturalny logotyp 3D serii Wentilo jest wypukły i wklęsły jednocześnie – bez ograniczeń!



ROTENSO

## Technologiczne, minimalistyczne wzornictwo **bez kompromisów**

Niczego nie zostawiliśmy przypadkowi. Zobacz jak zadaliśmy o każdy detal. Wygląd urządzenia jest przemyślany i dopracowany tak, aby było ono dopasowane do każdego wnętrza oraz nie odbierało uwagi najważniejszym elementom wystroju pomieszczenia. To właśnie jest ICON!

### Połysk i mat

Elegancki mat obudowy przełamaliśmy wykończonym na wysoki połysk tłem logotypu. Czerń nie musi być pospolita!





## Wygodny i intuicyjny w obsłudze



### ICON'a.

Wszystkie przyłącza kanałów oznaczyliśmy specjalnie dla Ciebie, aby montaż przewodów przebiegał sprawnie, przejrzysto oraz komfortowo.

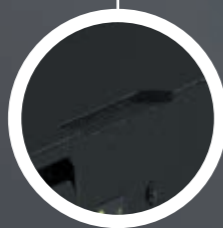

### To proste!

Pokrywę dekoracyjną zdemontujesz jednym ruchem dłoni, bez żadnych narzędzi.

### Dla nas design musi być ergonomiczny.

Zaprojektowaliśmy dla Ciebie łatwo demontowalną pokrywę filtrów. Tylko jeden ruch dłoni dzieli Cię od dostępu do ich wymiany.

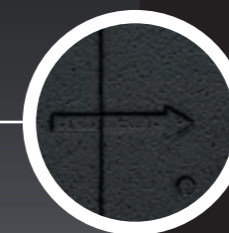

### ICON'a.

Dla Ciebie oznaczyliśmy kierunki przepływu powietrza na filtrze oraz na obudowie, aby maksymalnie ułatwić Ci montaż filtrów.

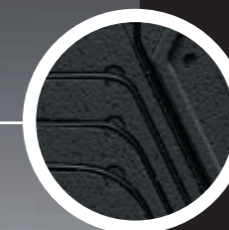

### Wszystko na miejscu.

Wszystkie przewody kablowe są poprowadzone w dedykowanych trasach, co robi nie tylko wrażenie, ale też ułatwia dostęp!



### ICON'a.

Wszystkie komory filtrów oraz filtry oznaczyliśmy dla Ciebie ikoną tak, aby każdy filtr trafił na swoje miejsce.

# WE ARE TECHNOLOGY



34

Zaufaj technologii  
Rotenso Wentilo  
**i ciesz się świeżym  
powietrzem**

35



ICON

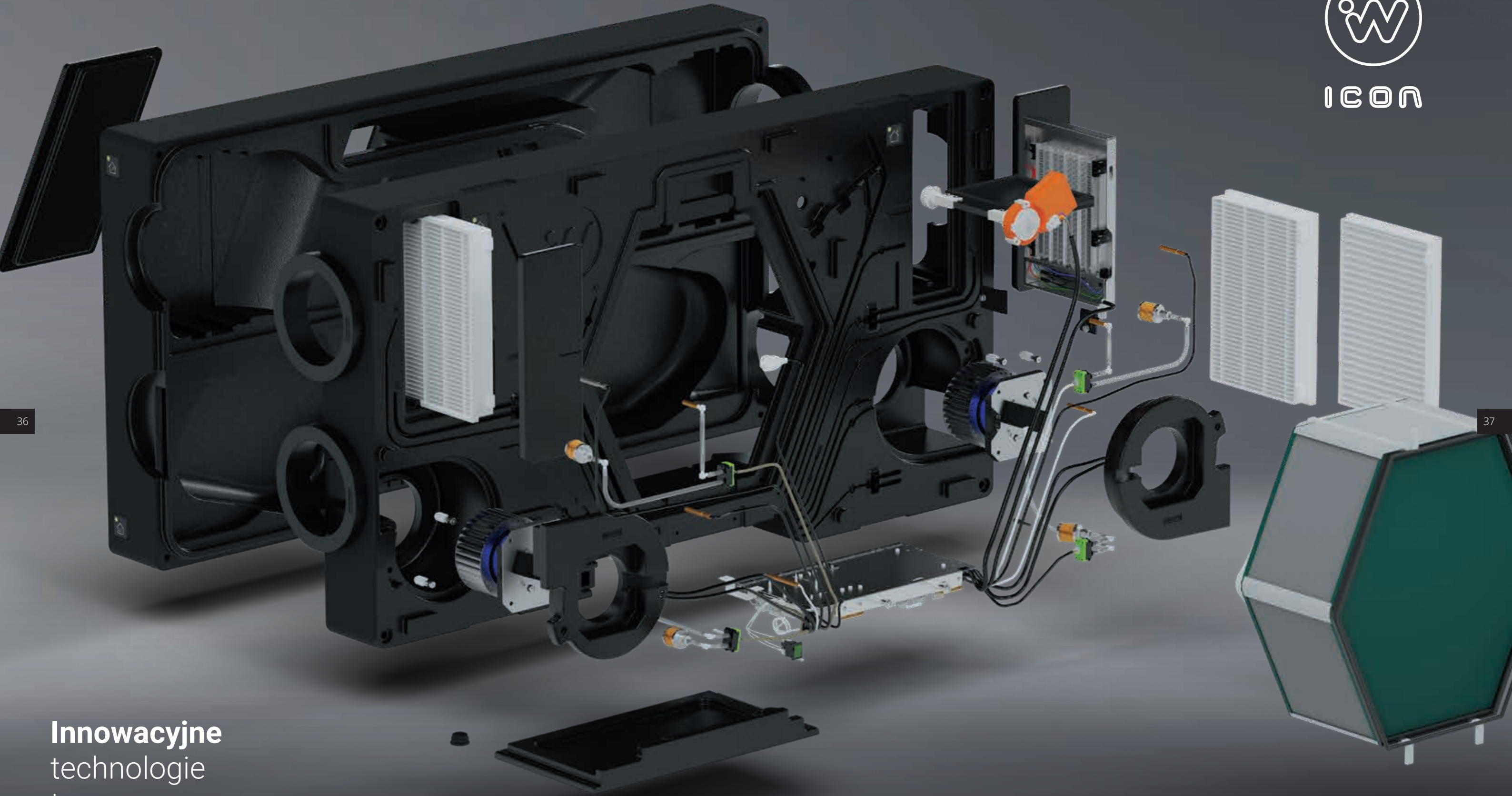

36

37

Innowacyjne  
technologie  
tworzą **nowoczesne**  
rozwiązania

---



## Poznaj rodzinę technologiczną Rotenso Wentilo

Zobacz, jakie innowacyjne technologie ukryliśmy we wnętrzu naszej ICON, ikonie designu i nowoczesności.

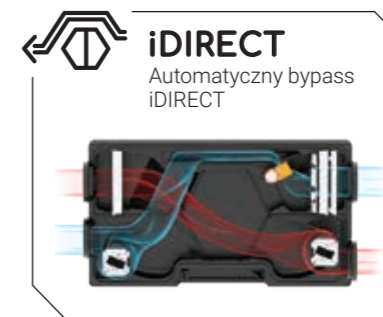
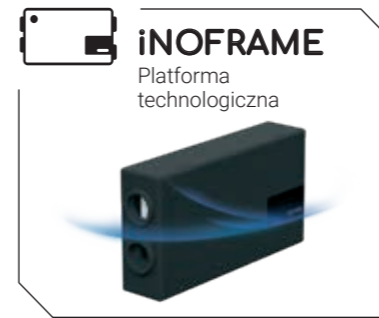

# Platforma technologiczna **INOFRAME**



Ultra niska waga



Powłoka antybakteryjna



Bez korozji



Konstrukcja, izolacja i obudowa w jednym



Bez mostków termicznych



Ekologiczny



Szczelna – bez przecieków powietrza



Doskonale pochłania dźwięki



Niskie opory kanałów przepływu powietrza (aerodynamiczna geometria kanałów przepływu powietrza)



Wysoka absorbcja energii



W całości do recyklingu



Wodoszczelna



Idealna izolacja cieplna



Wysoka odporność na uderzenia

# INOFRAME

# Filtracja, oczyszczanie i uzdatnianie powietrza iCARE

Postaw na zdrowie! Twój przyszły system wentylacji zapewni Ci świeże powietrze. Zintegrowany, 5-etapowy, zaawansowany i kompletny system filtracji oczyści oraz uzdatni powietrze w Twoim otoczeniu. Dokładnie w taki sposób, jak potrzebujesz!



## Żyj zdrowo z iCARE

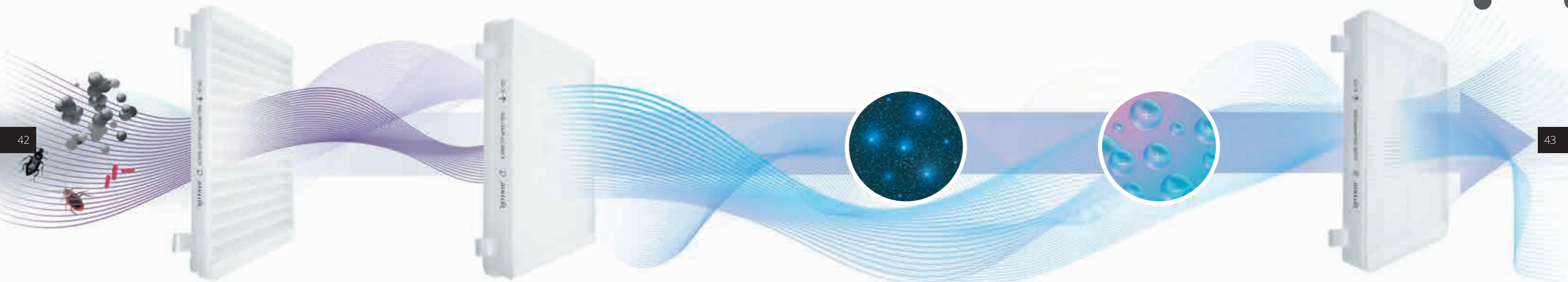
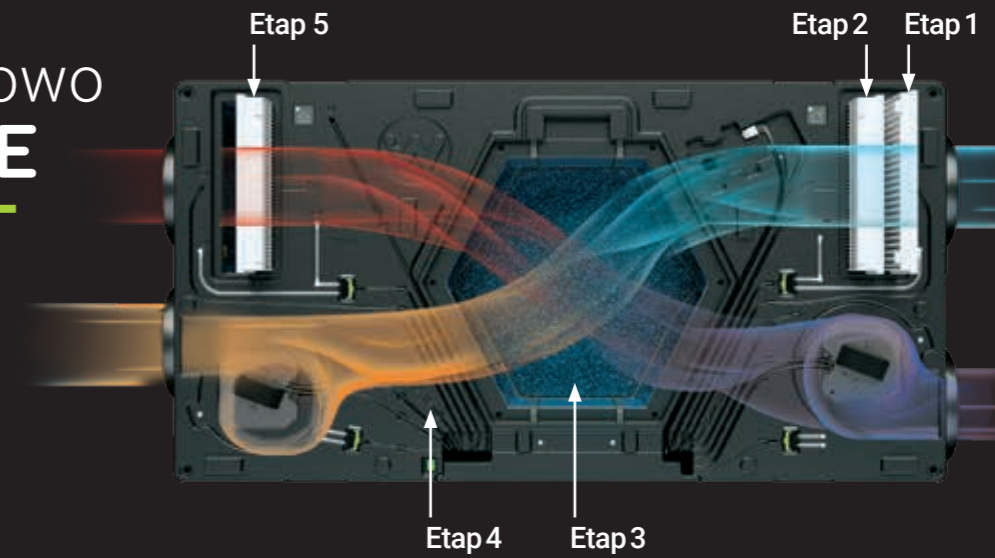

### Etap 1

#### Filtr przeciwpyłkowy iCARE G4 Coarse 75%

Eliminuje:



KURZ PYŁKI ZABRUDZENIA WSTĘPNE (PIASEK, OWADY, NASIONA I DROBNE WŁOSY)

**Skuteczność:** 75% dla cząstek większych od 10µm

**Lokalizacja:** strumień powietrza nawiewanego

**Sposób działania:** pasywne oczyszczanie powietrza

**Powierzchnia filtracji:** do 0,3 m<sup>2</sup>

### Etap 2

#### Filtr antysmogowy iCARE F7 ePM1 70%

Eliminuje:



KURZ ZARODNIKI PLEŚNI I GRZYBÓW SMOG BAKTERIE

**Skuteczność:** ePM1 70%, ePM2,5 80%, ePM10 93%

**Lokalizacja:** strumień powietrza nawiewanego

**Sposób działania:** pasywne oczyszczanie powietrza

**Powierzchnia filtracji:** do 1,1 m<sup>2</sup>

### Etap 3

#### Powłoka antybakteryjna airCare+

Eliminuje:



BAKTERIE E.coli BAKTERIE S.aureus

**Skuteczność:** bakteria E.coli 98,8%, bakteria S.aureus 97,6%

**Lokalizacja:** strumień powietrza nawiewanego i wywiewnego

**Sposób działania:** aktywne oczyszczanie powietrza

**Powierzchnia filtracji:** do 4 m<sup>2</sup>

### Etap 4

#### Jonizator powietrza airION

Eliminuje:



KURZ PYŁKI SMOG

**Skuteczność:** 6 mln jonów/cm<sup>3</sup>/sekundę

**Lokalizacja:** strumień powietrza nawiewanego

**Sposób działania:** aktywne oczyszczanie powietrza

### Etap 5

#### Filtr przeciwpyłkowy M5 ePM10 55%

Eliminuje:



KURZ PYŁKI ZABRUDZENIA WSTĘPNE (PIASEK, OWADY, NASIONA I DROBNE WŁOSY)

**Skuteczność:** ePM1 12%, ePM2,5 25%, ePM10 55%

**Lokalizacja:** strumień powietrza wywiewanego

**Sposób działania:** pasywne oczyszczanie powietrza

**Powierzchnia filtracji:** do 1,1 m<sup>2</sup>

# iCARE

## Filtracja klasy premium iCARE

Filtry z serii iCARE charakteryzują się wysoką skutecznością zatrzymywania drobnych zanieczyszczeń, właściwościami antibakteryjnymi oraz dużą powierzchnią filtracyjną. Wielowarstwowa struktura zwiększa

ich żywotność. Przeznaczone są do pomieszczeń o podwyższonych wymaganiach pod względem czystości powietrza. Najwyższa jakość wykonania to gwarancja efektywnego działania, a także długotrwałego użytkowania i satysfakcji.

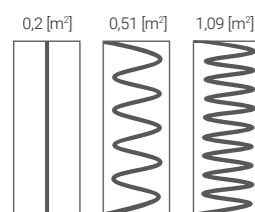

Technologia minipleat – duża powierzchnia czynna filtracji i przedłużony czas użytkowania.



Dodatkowe klejenie utrzymujące odpowiednią odległość pomiędzy plisami.

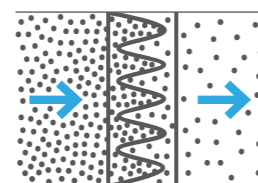

Wysoki stopień filtracji – filtr antysmogowy (F7) w standardzie, zatrzymujący aż 70% cząstek PM1.

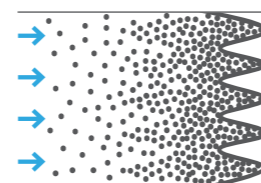

Optymalna ilość plis – maksymalna pojemność pyłowa i niskie opory przepływu powietrza.

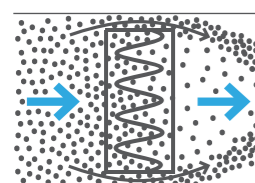

Uszczelka obwodowa – 100% filtracji powietrza bez przecieków.



Sztwna i trwała ramka.



Uchwyty ułatwiające wymianę filtra.

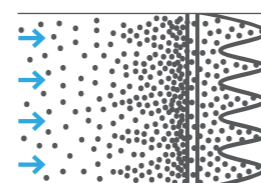

Przeciwpylkowy filtr wstępny w standardzie – przedłużony czas użytkowania filtra antysmogowego F7 iCARE.

Dla ograniczenia przysłaniania powierzchni czynnej filtra antysmogowego iCARE przez cząstki o dużych wymiarach zastosowaliśmy wstępny filtr przeciwpylkowy, którego zadaniem jest zatrzymanie dużych cząstek, zanim trafią na filtr dokładny. Filtr wstępny wykonany jest z włókniny o dużej przepuszczalności dla cząstek małych, które z kolei są skutecznie zatrzymywane przez filtr dokładny. Taki schemat działania wydłuża żywotność filtra, gdyż równomiernie pochłania zanieczyszczenia.

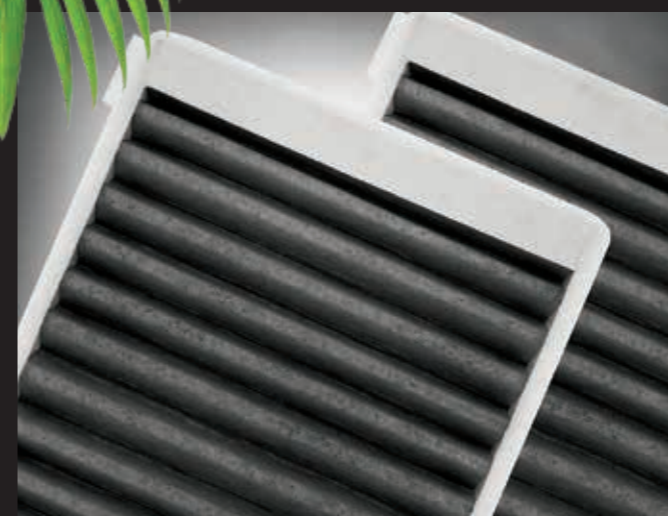

Opcjonalne filtry węglowe charakteryzują się wysoką skutecznością zatrzymywania:

- przykrych zapachów,
- oparów,
- zarodników pleśni,
- dymu papierosowego.

Filtry węglowe także dbają o komfort osób skłonnych do alergii. Dzięki ich właściwościom przyczyny alergii są neutralizowane, a użytkownik może czuć się komfortowo w swoim domu.



## Powłoka antybakteryjna airCare+

Innowacyjna powłoka wewnętrzna central wentylacyjnych Rotenso hamuje rozwój nawet wyjątkowo odpornych drobnoustrojów.

AirCare+ to specjalna antybakteryjna powłoka pokrywająca wewnętrzną powierzchnię rekuperatorów Rotenso. Zawiera ona szkło srebrowo-fosforanowe, które dzięki właściwościom biobójczym przeciwdziała rozwojowi mikroorganizmów oraz ogranicza ich liczebność. Powłoka airCare+ stanowi skuteczną metodę ochrony nawiewanego powietrza przed drobnoustrojami, co zabezpiecza użytkowników przed niebezpiecznymi chorobami.

Centrale wentylacyjne Rotenso na bieżąco zwalczają bakterie dzięki unikalnej powłoce airCare+. Rezultatem ich zastosowania jest

stworzenie w pomieszczeniach bezpiecznego środowiska, wolnego od niebezpiecznych drobnoustrojów. Tym sposobem ryzyko rozwoju chorób jest minimalizowane, a Ty możesz w pełni cieszyć się świeżym powietrzem!

Redukcja bakterii w rekuperatorach Rotenso

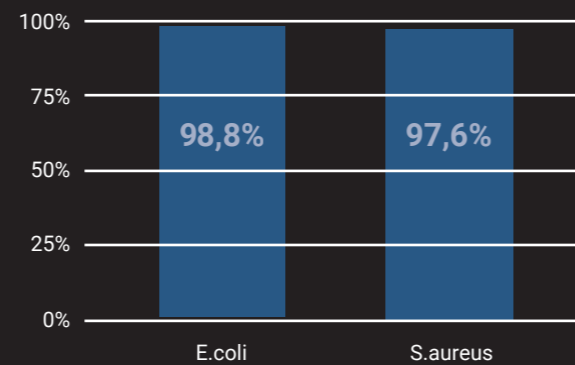

Jedyna na rynku centrala wentylacyjna z antybakteryjną powłoką naniesioną na wewnętrzną powierzchnię wykonaną z materiału EPP.

Skuteczność antybakteryjna potwierdzona badaniami.

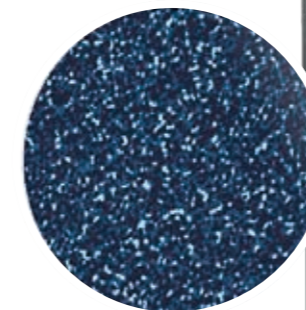

Dla lepszej czytelności rysunku powierzchnie lakierowane powłoką antybakteryjną zaznaczono na niebiesko

Wyrób poddany działaniu produktu biobójczego, zawiera środek konserwujący (szkło srebrowo-fosforanowe), który przeciwdziała rozwojowi mikroorganizmów na powierzchni wyrobu pokrytego farbą o właściwościach biobójczych.

ROTENSO®		HEAT RECOVERY UNIT WENTILO ICON	
Made in Poland		IS330 S4 AA	
Thermosilesia Sp. z o.o. Sp.k.	ul. Szyb Walenty 16	41-700 Rudzka Śląska	
www.rotenso.com			
Power supply	1-230VAC		
Rated current	0,52A	PC/EAN: 5 905567 600289	
Net weight	20,8 kg		
Gross weight	24,9 kg	SN: IS330S4AA000000	
Operating temperature	5-45°C		
Protection level	IP20		
Manufactured	2024		

Wyrób poddany działaniu produktu biobójczego, zawiera środek konserwujący (szkło srebrowo-fosforanowe), który przeciwdziała rozwojowi mikroorganizmów na powierzchni wyrobu pokrytego farbą o właściwościach biobójczych.

Product coated with a biocidal varnish, contains an active ingredient (silver-phosphate glass) that prevents the growth of microorganisms on the surface.





## Jonizator powietrza **airION**

Jonizator powietrza nie jest klasycznym filtrem, lecz dodatkowym urządzeniem montowanym w centrali wentylacyjnej. Generuje ujemne jony, które otaczają, a następnie neutralizują z powietrza wirusy, bakterie, roztocza oraz alergeny. W końcowym efekcie dochodzi do przekształcenia szkodliwych związków w cząsteczki  $H_2O$ , uwalniane powietrze zaś pozostaje oczyszczone

praktycznie natychmiast po kontakcie jonizatora z zanieczyszczeniami. Wpływa to korzystnie na nasze samopoczucie i zdrowie – pobudza krążenie oraz zapobiega występowaniu przewlekłych infekcji górnych dróg oddechowych.

**Jonizator jest standardowym wyposażeniem wszystkich rekuperatorów Rotenso Wentilo ICON.**

### Jonizator eliminuje



Kurz



Pyłki



Smog



## Odzysk ciepła **iENERGY**

### Oszczędzaj energię z technologią iENERGY.

Innowacyjny wymiennik ciepła w rekuperatorach Rotenso zapewnia wyjątkową efektywność energetyczną. Duża powierzchnia oraz optymalna geometria tworzących go kanałków gwarantują równomierny przepływ powietrza i minimalizację strat ciśnienia.

Rezultatem jest oszczędność energii podczas ogrzewania wentylacyjnego, przekładająca się na mniejsze koszty oraz redukcję śladu węglowego, zbawiennie oddziałującą na ekologię.

Energia potrzebna do ogrzania powietrza wentylacyjnego to 70% energii potrzebnej do ogrzania współczesnego budynku mieszkalnego.

Sprawność wymienników przeciwprądowych przekracza 95%, co oznacza wręcz unikalną skuteczność podczas odzyskiwania ciepła. Rekuperatory Rotenso nie tylko zwiększają komfort w budynkach, ale też znakomicie spełniają zrównoważone zużycie energii, niezwykle ekonomiczne oraz oszczędne.

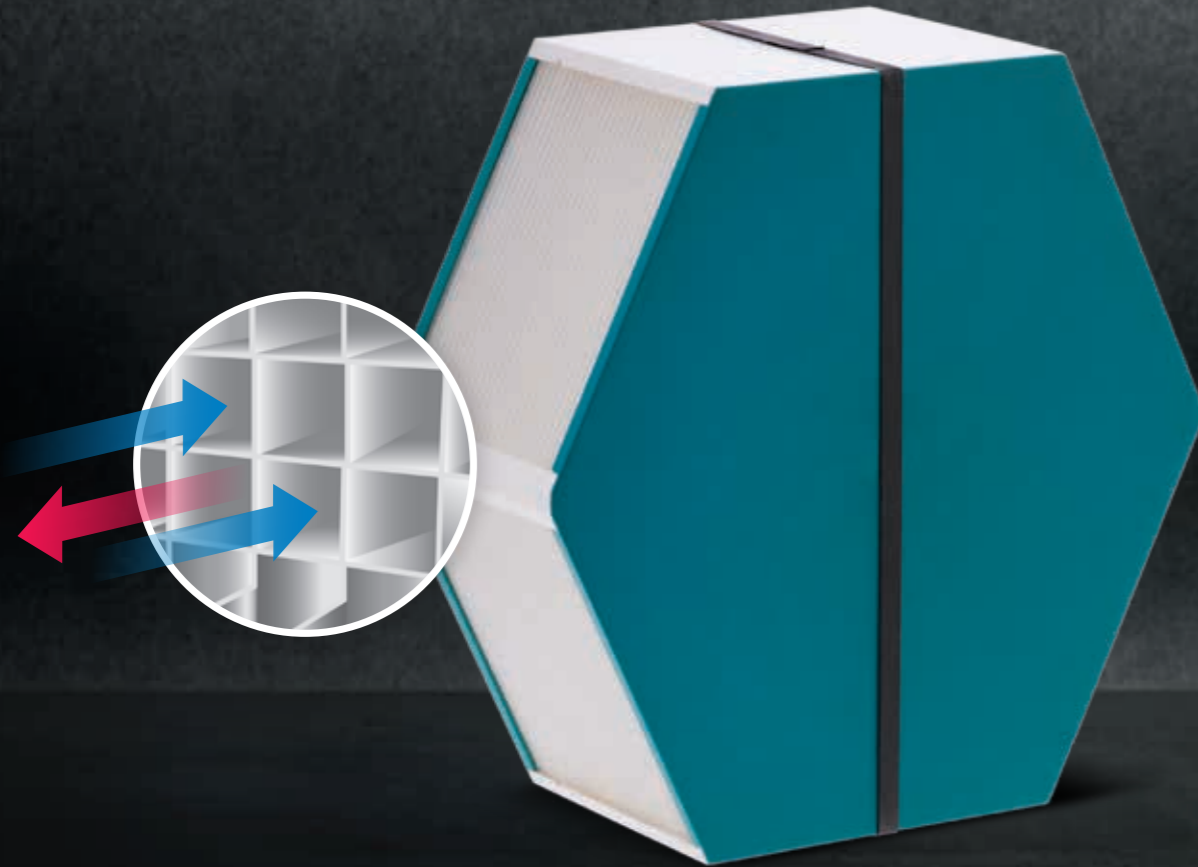

Wykres porównawczy sprawności odzysku ciepła w technologii iENERGY oraz iENTHALPY

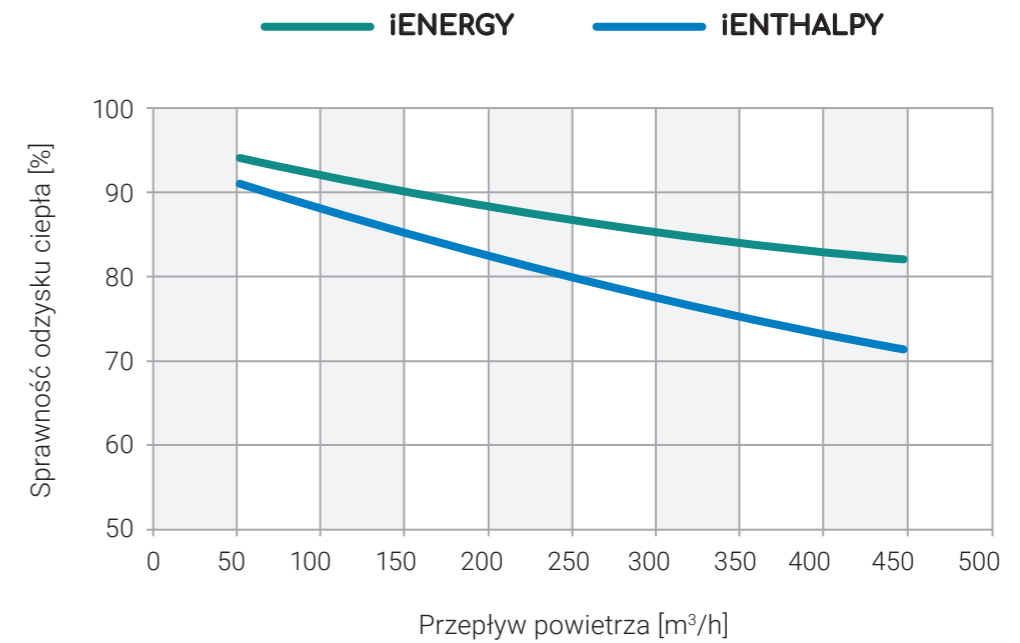

## Odzysk wilgoci iENTHALPY

**iENTHALPY to rozwiązanie problemu suchego powietrza w Twoim domu.**

Wymiennik entalpiczny ma na celu odzyskiwanie ciepła i pary wodnej (wilgoci) opuszczającej budynek. Są one pozyskiwane z powietrza wywiewanego, a następnie wprowadzane do nawiewanego, pomagając utrzymać odpowiednią temperaturę i wilgotność, co jest szczególnie przydatne zimą. Kluczowy element rozwiązania stanowi specjalna membrana, która dobrze przepuszcza wilgoć, jednocześnie hamując przenikanie zanieczyszczeń. Przekłada się to na całoroczną kontrolę wilgotności pomieszczeń bez konieczności zastosowania dodatkowych urządzeń.

Korzyści z użycia wymiennika entalpicznego mają dwie postacie: po pierwsze podnosimy efektywność energetyczną budynku i tworzymy zdrowe oraz komfortowe środowisko wewnętrzne, po drugie zaś eliminujemy konieczność kompromisu między zbyt suchym a zbyt wilgotnym powietrzem.

**Powietrze nie musi być suche lub mokre.  
Odzyskujemy lub usuwamy wilgoć przez cały rok.**

## iENERGY vs iENTHALPY

Świeże i czyste powietrze nawiewane do pomieszczenia  
 $T = 22,4^{\circ}\text{C}$   
 $R_H = 23\%$   
 $\eta_t = 87,0\%$

Zużyte powietrze wywiewane z pomieszczenia  
 $T = 25^{\circ}\text{C}$   
 $R_H = 50\%$

Świeże i czyste powietrze nawiewane do pomieszczenia  
 $T = 20,9^{\circ}\text{C}$   
 $R_H = 50\%$   
 $\eta_t = 79,5\%$

Zużyte powietrze wywiewane z pomieszczenia  
 $T = 25^{\circ}\text{C}$   
 $R_H = 50\%$

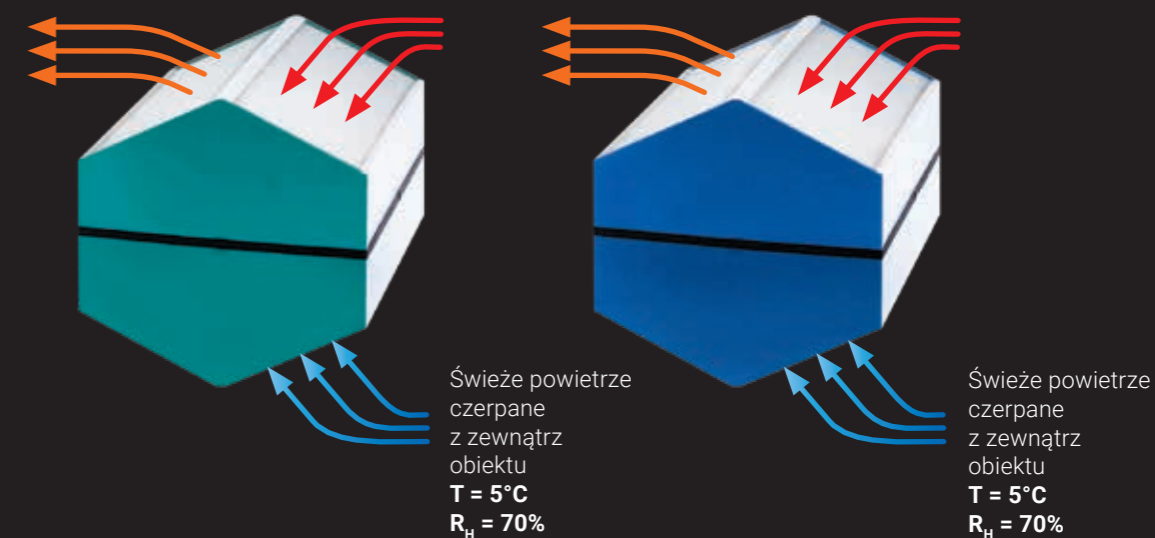

Oznaczenia:  $T$  – temperatura,  $R_H$  – wilgotność względna,  $\eta_t$  – sprawność odzysku ciepła

Powietrze wyrzucane na zewnątrz budynku

Brak przenikania gazów, zanieczyszczeń i zapachów przez membranę.

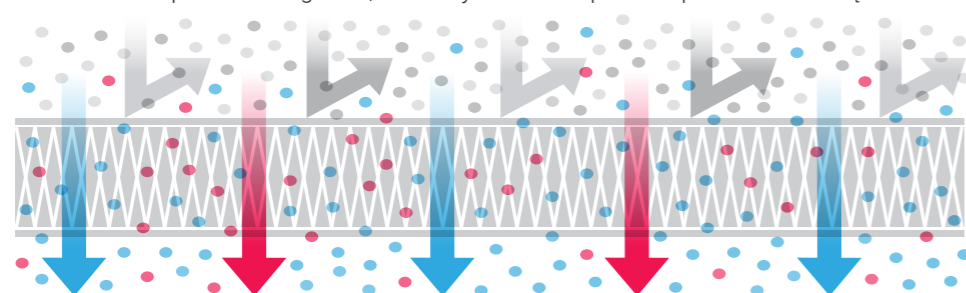

Przenikanie ciepła i pary wodnej przez membranę wymiennika.

Powietrze nawiewane do pomieszczeń

● Para wodna ● Ciepło ● Zapachy ● Gazy i zanieczyszczenia



## Przepływ powietrza iFLOW

Wyższy standard energooszczędności: aerodynamika, komponenty i projekt w idealnej symbiozie.



Specjalnie zaprojektowana geometria spiralna obudowy, dzięki której uzyskujemy płynny przepływ powietrza



EPP – możliwość wykonania dowolnego kształtu



Niższa głośność



Lepsze parametry aerodynamiczne



Flowgrid

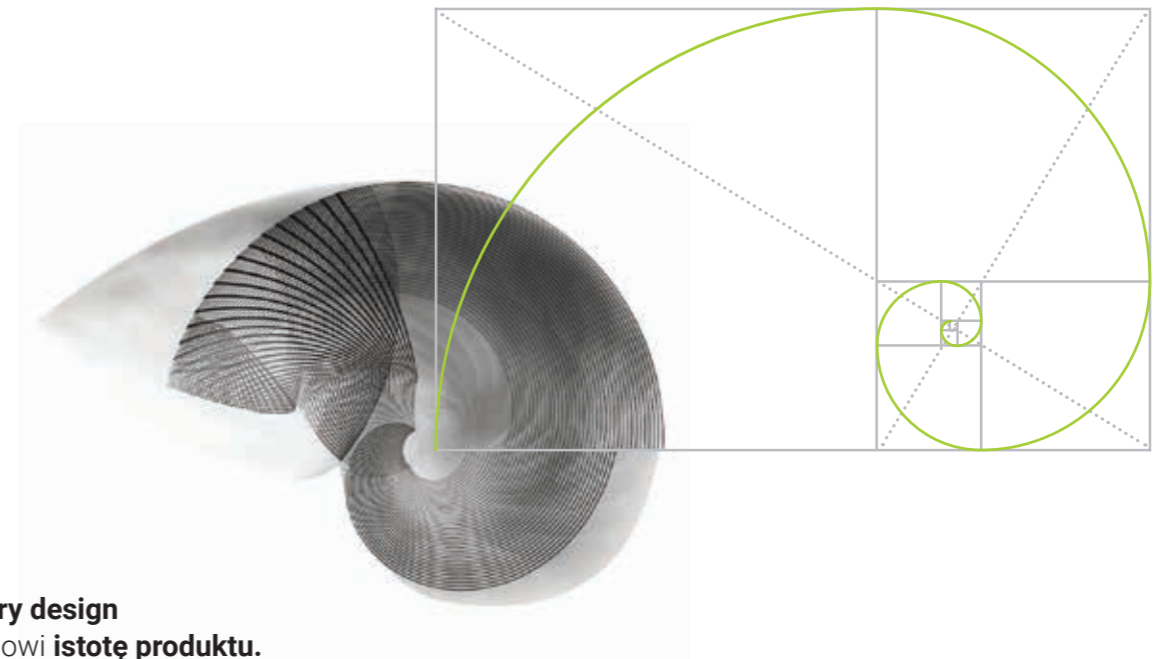

**Dobry design** stanowi istotę produktu.

Dobry design to przemyślany design, gdzie aspekt wizualny tworzy harmonię z funkcjonalnością produktu. Budując koncepcję pracy naszych wentylatorów, skupiliśmy się przede wszystkim

na technologicznej funkcjonalności produktu. Specjalnie zaprojektowana geometria obudowy wentylatora umożliwia cichą pracę, zapewniając pełny komfort użytkownika.

# iFLOW

Rekuperatory Rotenso są oparte na zaawansowanej konstrukcji wykonanej z EPP (spienionego polipropylenu). To materiał o wysokim współczynniku wytrzymałości, izolacyjności termicznej i zdolności do tłumienia wibracji. Hałas związany z użytkowaniem urządzenia jest znacząco redukowany, co zauważalnie poprawia komfort.

Materiał EPP tłumi wibracje powodowane przez wentylator oraz strumień powietrza. To fundamentalna różnica w porównaniu do konstrukcji z blach stalowych, które są najczęściej wykorzystywane przy budowie rekuperatorów.

Elementy z EPP produkuje się w procesie wtłaczania masy do indywidualnie zaprojektowanych form. Efekt potęguje precyzyjnie dopasowana geometria kanałów, które eliminują niepożądane dźwięki, tworząc spokojne środowisko, nie dekoncentrujące osób obecnych w wentylowanych pomieszczeniach. Wymienione rozwiązania zostały stworzone

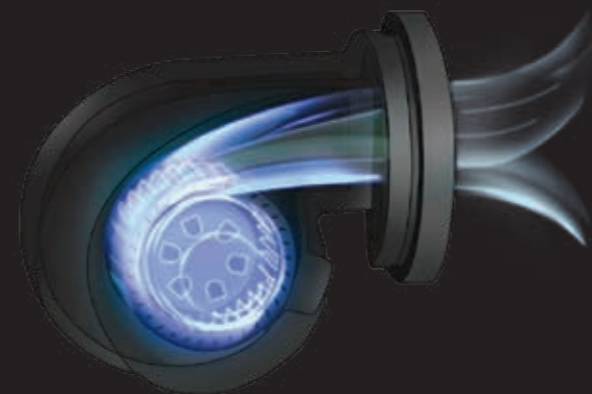

zgodnie z wszelkimi zasadami inżynierii akustycznej i wyróżniają się na tle klasycznych rekuperatorów, do których produkcji została użyta standardowa stalowa konstrukcja.

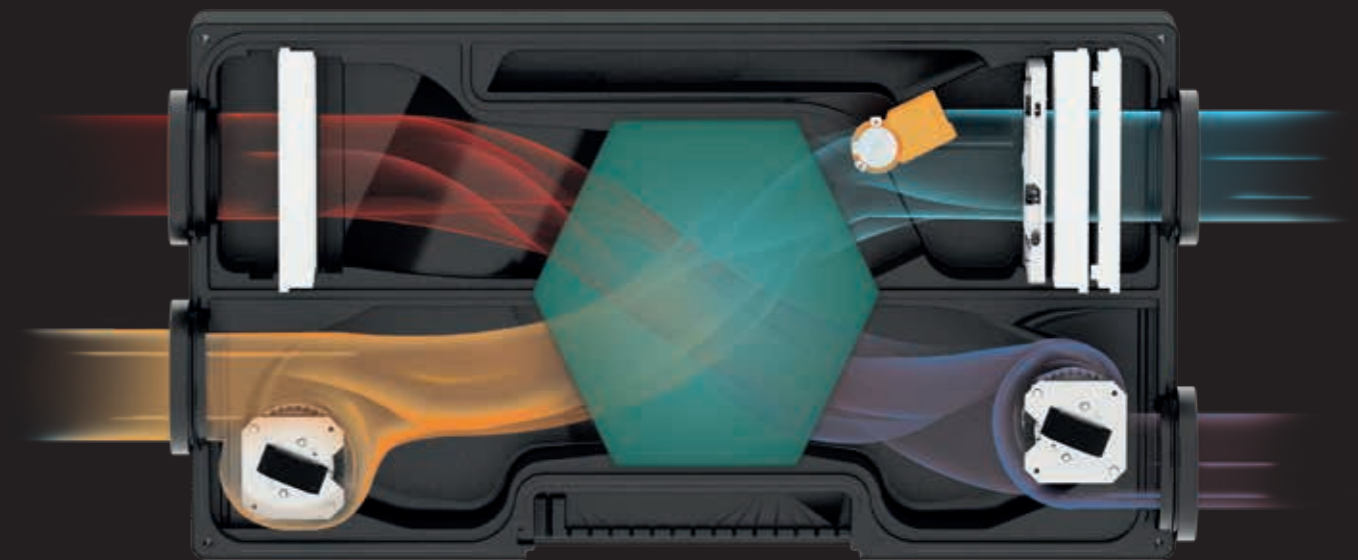

## Automatyczny bypass iDIRECT

System iDIRECT adaptuje się do klimatu i automatycznie dostosowuje pracę rekuperatora tak, aby zapewnić maksymalny komfort cieplny przy minimalnym zużyciu energii. Dzięki iDIRECT centrala wentylacyjna oferuje funkcję nocnego przewietrzania, zastępując gorące powietrze w budynku chłodnym, pozyskiwanym z zewnątrz.

W okresach przejściowych umożliwia również ogrzewanie pasywne poprzez bezpośredni dopływ ciepłego powietrza zewnętrznego do pomieszczeń, bez konieczności jego podgrzania.

iDIRECT to specjalnie zaprojektowane obejście, zwane kanałem bypassu, które po spełnieniu

określonych warunków temperaturowych, automatycznie otwiera się blokując jednocześnie przejście powietrza nawiewanego przez wymiennik lub zamyka się umożliwiając takie przejście i odzysk ciepła.

System sterowania rekuperatora analizuje w ciągły sposób temperaturę powietrza nawiewanego i wywiewanego. Rekuperator otrzymuje dokładną informację, jaka jest temperatura na zewnątrz oraz w środku budynku, a następnie podejmuje decyzję, czy w danym momencie przepustnica bypassu ma być otwarta czy zamknięta tak, aby zapewnić komfort cieplny i jednocześnie zaoszczędzić energię.

### Bypass zamknięty

Bypass zamknięty umożliwia pracę rekuperatora w trybie odzysku ciepła. Przepustnica bypassu jest wtedy w położeniu zapewniającym przepływ całego powietrza zewnętrznego przez wymiennik, blokując tym samym przepływ powietrza przez kanał bypassu. Energia cieplna przekazywana jest ze strumienia powietrza wywiewanego do nawiewanego, dzięki temu do pomieszczenia doprowadzane jest powietrze o temperaturze zbliżonej do temperatury pokojowej. Pozwala to zaoszczędzić energię zużywaną przez system ogrzewania.

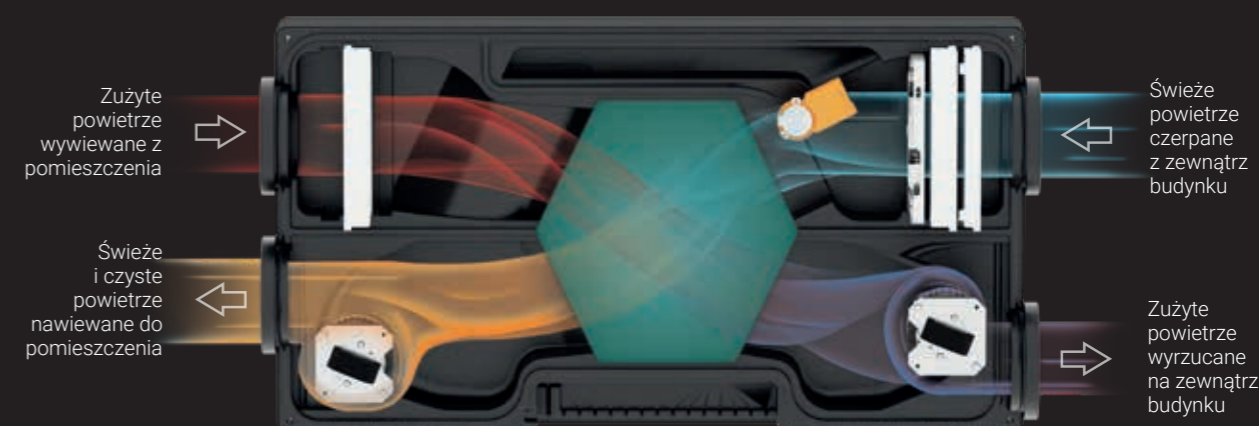

### Bypass otwarty

Bypass otwarty umożliwia pracę rekuperatora w trybie chłodzenia lub ogrzewania pasywnego. Przepustnica bypassu jest wtedy w położeniu zapewniającym przepływ całego strumienia powietrza zewnętrznego przez kanał bypassu, a tym samym omięcie wymiennika ciepła. Nie dochodzi wtedy do odzysku ciepła. Do pomieszczenia dostaje się bezpośrednio powietrze zewnętrzne, oczyszczone przez filtry znajdujące się w rekuperatorze, dzięki czemu w zależności od potrzeb możliwe jest schłodzenie lub ogrzanie pomieszczeń. Pozwala to zaoszczędzić energię zużywaną przez system ogrzewania lub chłodzenia.

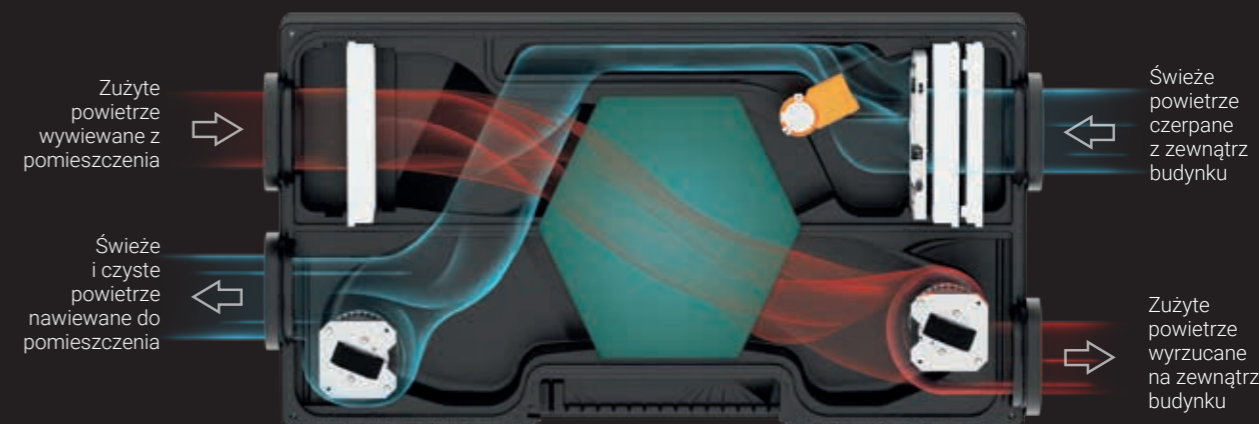

## Zabezpieczenie przeciw zamarzaniu iHEAT



iHEAT to zaawansowany system antyzamrozeniowy zabezpieczający wymiennik ciepła w rekuperatorze przed oblodzeniem.

Głównym elementem systemu iHEAT jest nagrzewnica wstępna, która ogrzewa powietrze czerpane zapobiegając zamarzaniu skroplin powstających w wymienniku ciepła podczas usuwania z budynku wilgotnego powietrza przy odpowiednio niskiej temperaturze na zewnątrz. Kondensacja pary wodnej znajdującej się w powietrzu wywiewanym następuje w tzw. punkcie rosy. To sytuacja, kiedy temperatura ścianek wymiennika jest niższa niż  $0^{\circ}$ , co powoduje, że para wodna zaczyna się skraplać.

Gdyby nie system iHEAT, zamrożone skropliny osadzałyby się na wymienniku ciepła, pogarszając lub wręcz uniemożliwiając przepływ powietrza. Wówczas pracowałoby ono z mniejszą wydajnością, a w efekcie mielibyśmy do czynienia ze zwiększonym poborem energii oraz pogorszeniem komfortu cieplnego w budynku.

Zastosowanie iHEAT na olbrzymie znaczenie dla efektywności pracy urządzenia, a jego dodatkowy atut stanowi fakt, że uruchamia się automatycznie i nie wymaga dodatkowej troski ze strony użytkownika!



# HEAT

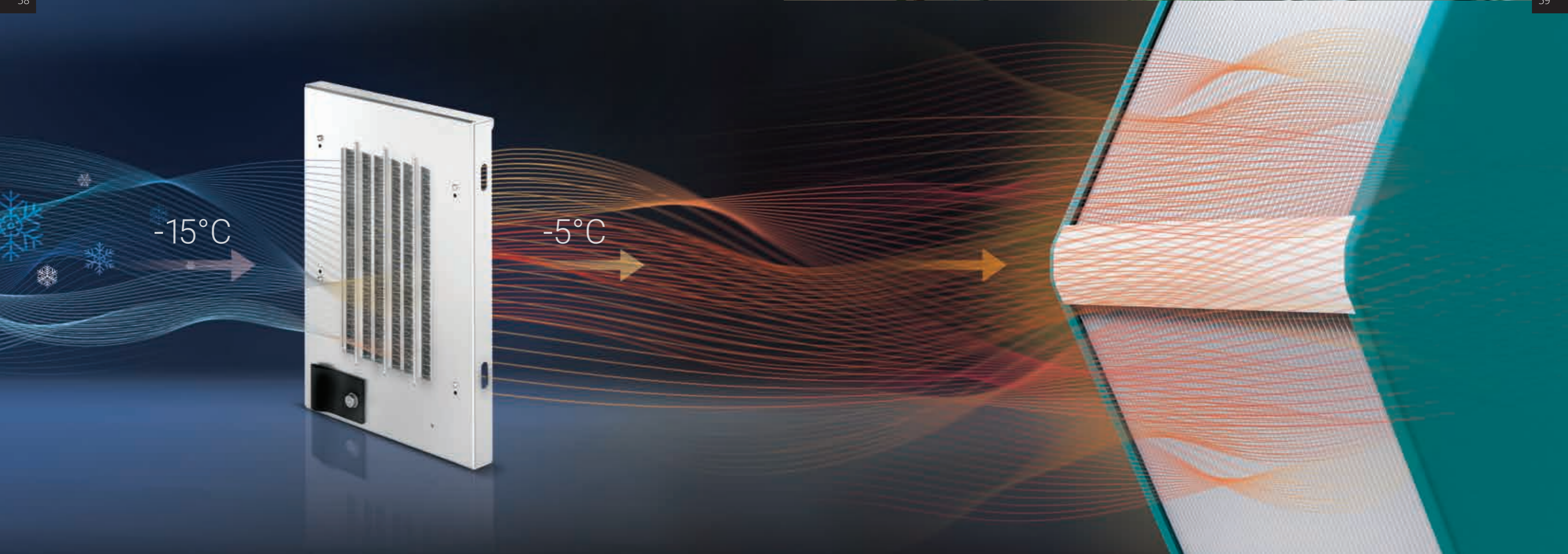

## Regulacja zapotrzebowaniem **iSENSOR**

Centrale wentylacyjne Rotenso są wyposażone w innowacyjne czujniki sprawdzające jakość powietrza. Sensory monitorują poziom CO<sub>2</sub> i wilgotność powietrza wywiewanego, a następnie automatycznie regulują jego ilość pod kątem aktywności mieszkańców. Obserwujemy wówczas mniejszy pobór energii, przekładający się na większe oszczędności, ale też mniejszy hałas.

Czujnik CO<sub>2</sub>

Czujnik wilgotności

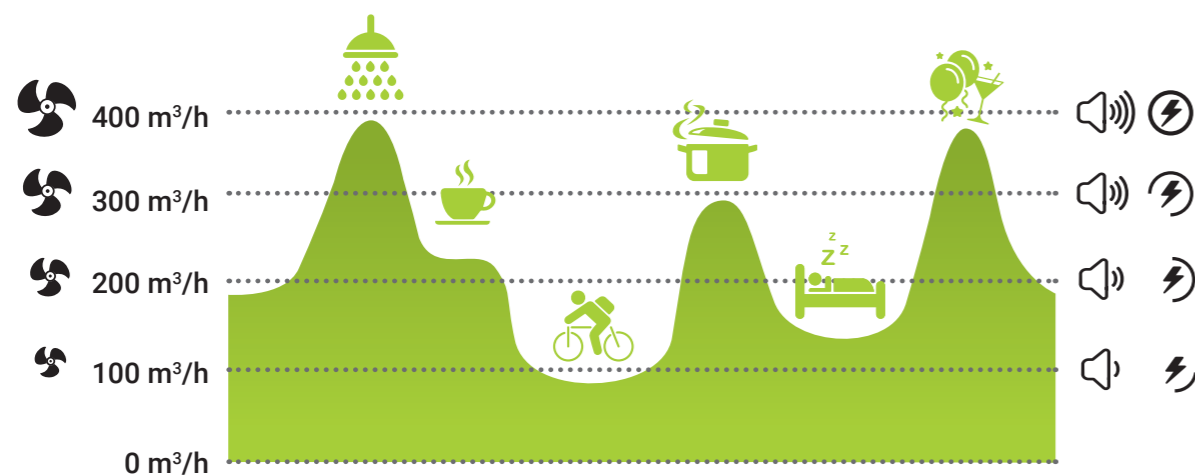

**POZIOM PRZEPIYU POWIETRZA**  
Wentylacja regulowana zapotrzebowaniem

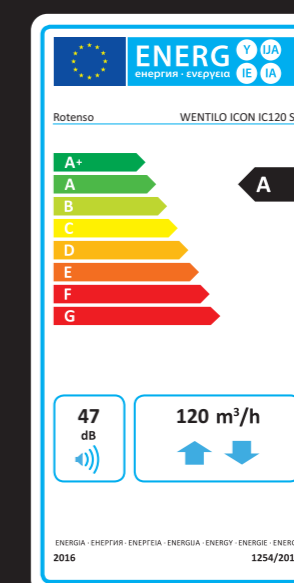

Na etykiecie energetycznej podaje się maksymalny przepływ powietrza oraz poziom głośności przy przepływie znamionowym. Dzięki pracy w układzie regulowanym zapotrzebowaniem, centrala wentylacyjna Rotenso rzadko musi osiągać maksymalne natężenie przepływu powietrza, przez co pracuje energooszczędnie i niezwykle cicho.

# SENSE

# Technologia adaptacji do klimatu iCLIMATE

## Odzysk chłodu

**Doprowadzane jest przyjemnie chłodne świeże powietrze.**

Odzysk chłodu polega na ochłodzeniu powietrza z zewnątrz. Pozwala to zaoszczędzić energię zużywaną przez system chłodzenia.

## Odzysk wilgoci

**Doprowadzane jest mniej wilgotne świeże powietrze.**

Odzysk wilgoci (opcja) polega na usuwaniu wilgoci z wilgotnego powietrza z zewnątrz. W ten sposób można zredukować wilgotność powietrza w pomieszczeniu do komfortowego poziomu poniżej 60%. Pozwala to również zaoszczędzić energię dla centralnego chłodzenia.

## Chłodzenie pasywne

**Świeże powietrze z zewnątrz wspomaga chłodzenie domu.**

Zimne powietrze z zewnątrz jest doprowadzane bezpośrednio do domu poprzez aktywację bypassu. Zapewnia to oszczędność energii dla centralnego systemu chłodzenia.

## Wykorzystaj wszystkie możliwości systemu wentylacyjnego.

Podczas gorącego lata, mroźnej zimy oraz zmieniających się pór roku szczególnie potrzebujemy komfortowego klimatu w swoim domu. iCLIMATE marki Rotenso automatycznie doprowadza świeże powietrze do Twojej centrali wentylacyjnej, aby w energooszczędny sposób o każdej porze roku móc zapewnić najlepszy, stabilny klimat w pomieszczeniu.

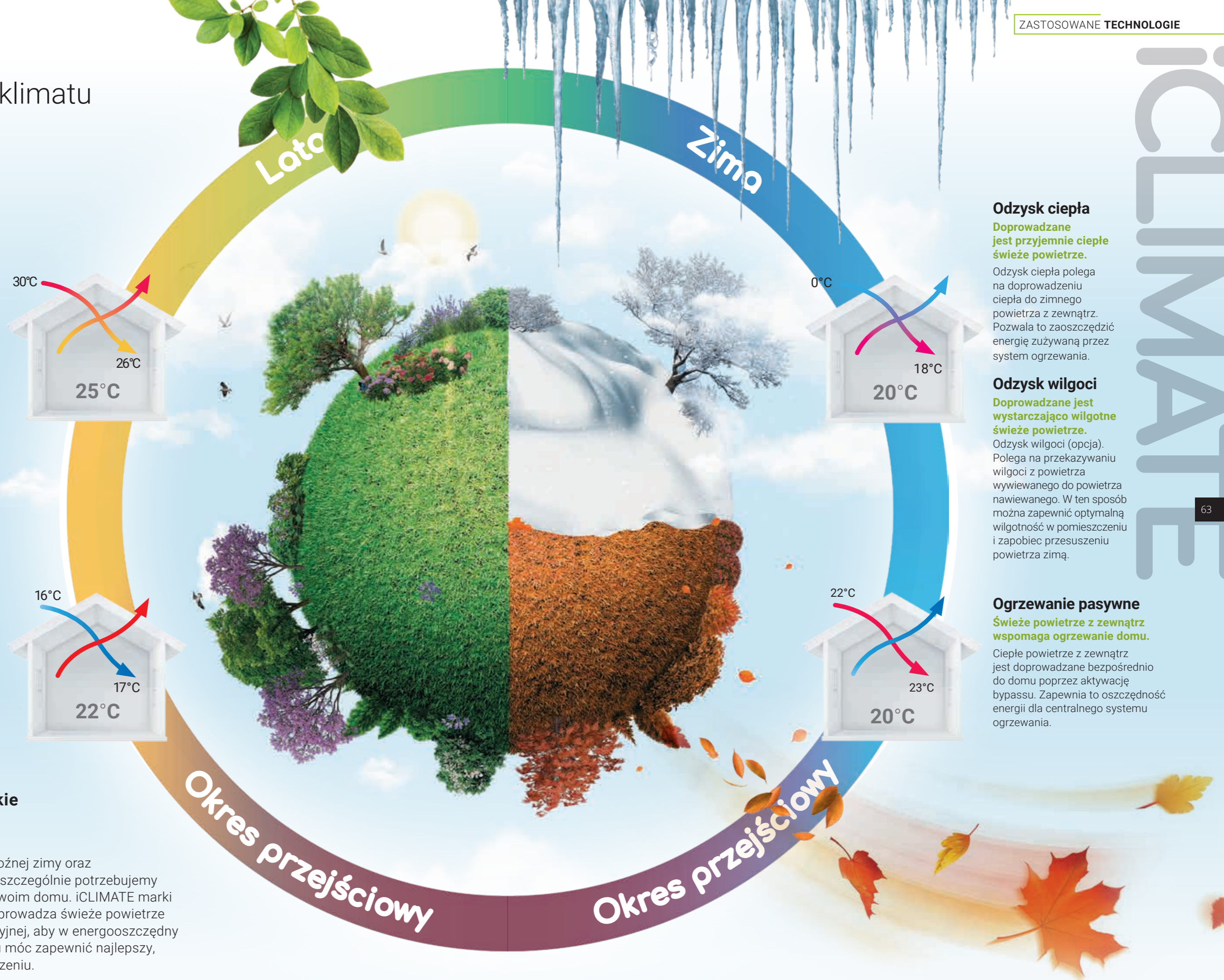

## Odzysk ciepła

**Doprowadzane jest przyjemnie ciepłe świeże powietrze.**

Odzysk ciepła polega na doprowadzeniu ciepła do zimnego powietrza z zewnątrz. Pozwala to zaoszczędzić energię zużywaną przez system ogrzewania.

## Odzysk wilgoci

**Doprowadzane jest wystarczająco wilgotne świeże powietrze.**

Odzysk wilgoci (opcja). Polega na przekazywaniu wilgoci z powietrza wywiewanego do powietrza nawiewanego. W ten sposób można zapewnić optymalną wilgotność w pomieszczeniu i zapobiec przesuszeniu powietrza zimą.

## Ogrzewanie pasywne

**Świeże powietrze z zewnątrz wspomaga ogrzewanie domu.**

Ciepłe powietrze z zewnątrz jest doprowadzane bezpośrednio do domu poprzez aktywację bypassu. Zapewnia to oszczędność energii dla centralnego systemu ogrzewania.



# Chłodzenie oraz ogrzewanie powietrza iCOMFORT

Technologia iCOMFORT umożliwia ogrzewanie pomieszczeń w okresie przejściowym i chłodzenie w okresie letnim.

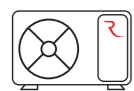

Z zamontowanym agregatem skraplającym Rotenso

## Ogrzewanie pomieszczeń w zimie

W celu ogrzania pomieszczeń w systemie iCOMFORT stosujemy nagrzewnicę kanałową zamontowaną za centralą wentylacyjną na kanale nawiewnym.

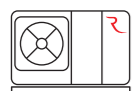

Z zamontowaną pompą ciepła Rotenso

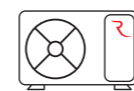

Z zamontowanym agregatem skraplającym Rotenso

## Chłodzenie pomieszczeń w lato

Dzięki naszemu rozwiązaniu możliwe jest zainstalowanie wentylacji, która schłodzi Twoje pomieszczenia. W tym celu w systemie iCOMFORT stosujemy chłodnicę kanałową zamontowaną za centralą wentylacyjną na kanale nawiewnym.

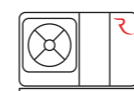

Z zamontowaną pompą ciepła Rotenso

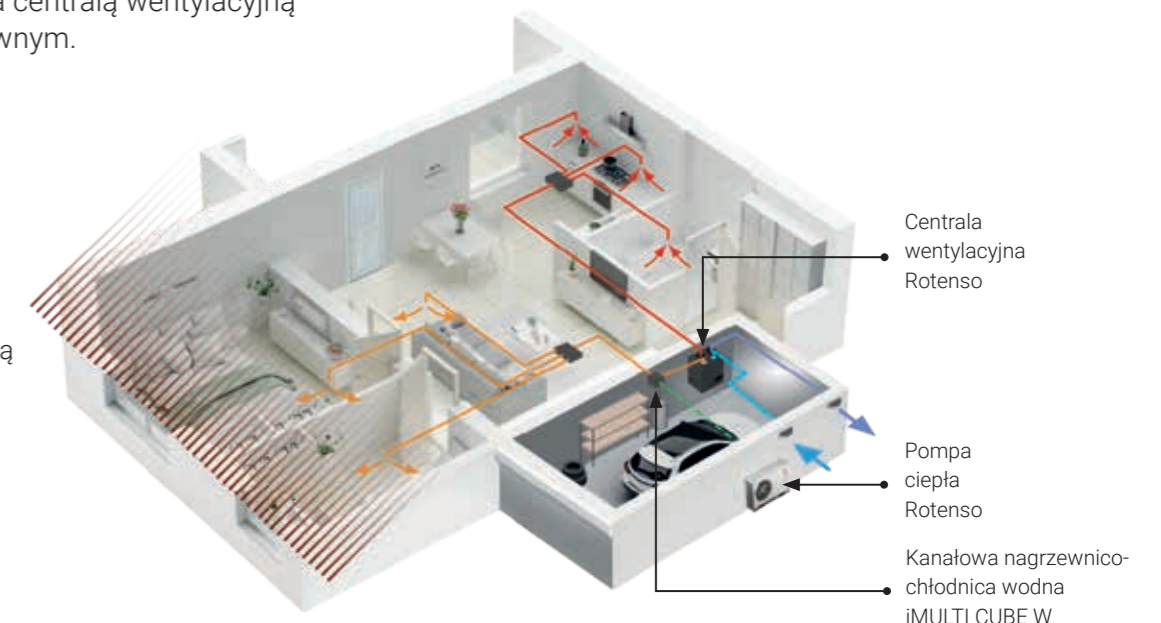
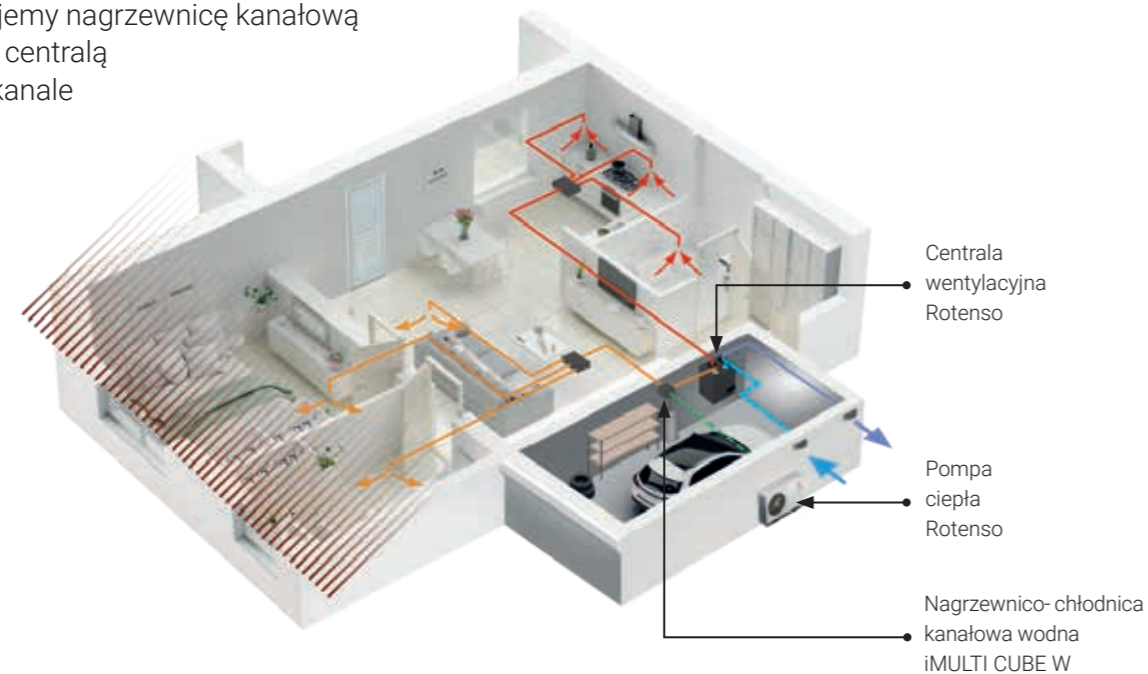

iCOMFORT



## Ultra niska waga i kompaktowe wymiary **iNOFRAME**

66

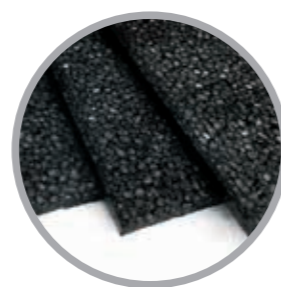

W centralach wentylacyjnych Rotenso stosujemy polipropylen spieniony (EPP), czyli materiał strukturą przypominający styropian, jednakże cechujący się znacznie lepszymi właściwościami fizykochemicznymi oraz izolacją termiczną. Wyróżnia się on również mniejszą wagą i w małym stopniu absorbuje wilgoć lub wodę.

Wszystkie wymienione czynniki sprawiają, że centrale wentylacyjne Rotenso charakteryzują się wysoką wytrzymałością, niewielką wagą (**zaledwie 14 kg!**), a także są ekologiczne i nie stwarzają zagrożenia dla środowiska.



## Odprowadzenie kondensatu **iLEAD**



**Bezpośrednie** podłączenie syfonu do przygotowanego przyłącza odpływu kondensatu – łatwe i szczelne.

67



## Kontrola stanu zabrudzenia filtrów iPURE

**Technologia iPURE  
dba o czystość Twoich filtrów.**

W rekuperatorach Rotenso użyliśmy technologii iPURE – pozwala ona automatycznie i nieprzerwanie monitorować stan zużycia filtrów.

Wskaźniki precyzyjnie wskazują ich stan zanieczyszczenia na podstawie przepływu powietrza. Użytkownik dostaje informację o konieczności wymiany filtrów dokładnie w tym momencie, kiedy jest to konieczne. Ma to swoje zalety – powietrze jest dokładnie filtrowane, unikamy również zbędnych kosztów związanych z przedwczesną wymianą filtra.

Nowoczesne rozwiązania sprawiają, że rekuperatory Rotenso zyskują funkcję samoregulującą, dostosowującą się do bieżących potrzeb oraz dającą użytkownikom większą wygodę.

Większość dostępnych na rynku rekuperatorów sygnalizuje konieczność wymiany filtrów na nowe, jednakże robią to bez względu na ich rzeczywiste zabrudzenie.

Zbyt wczesna zmiana filtrów generuje dodatkowe koszty, jednakże zbyt późna również przyniesie negatywne skutki.

Rekuperator zacznie działać z mniejszą wydajnością, przez co zacznie pobierać więcej energii, a jakość powietrza w budynku się pogorszy.

Różnica ciśnień w filtrze czystym i brudnym

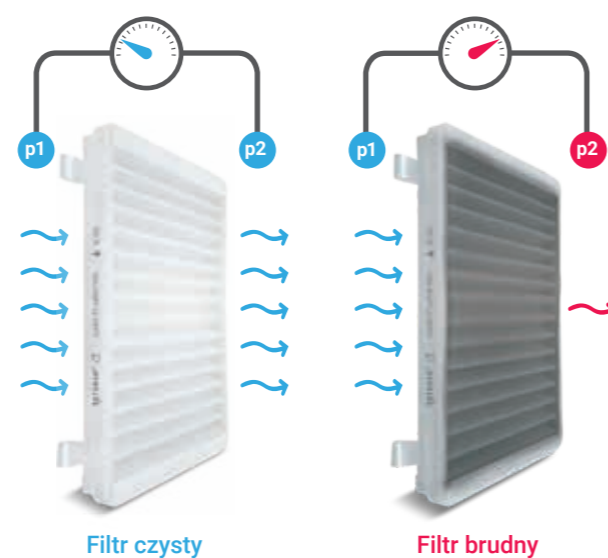

Pomiar różnicy  
ciśnienia

Pomiar ciśnienia  
za filtrem

Pomiar ciśnienia  
przed filtrem

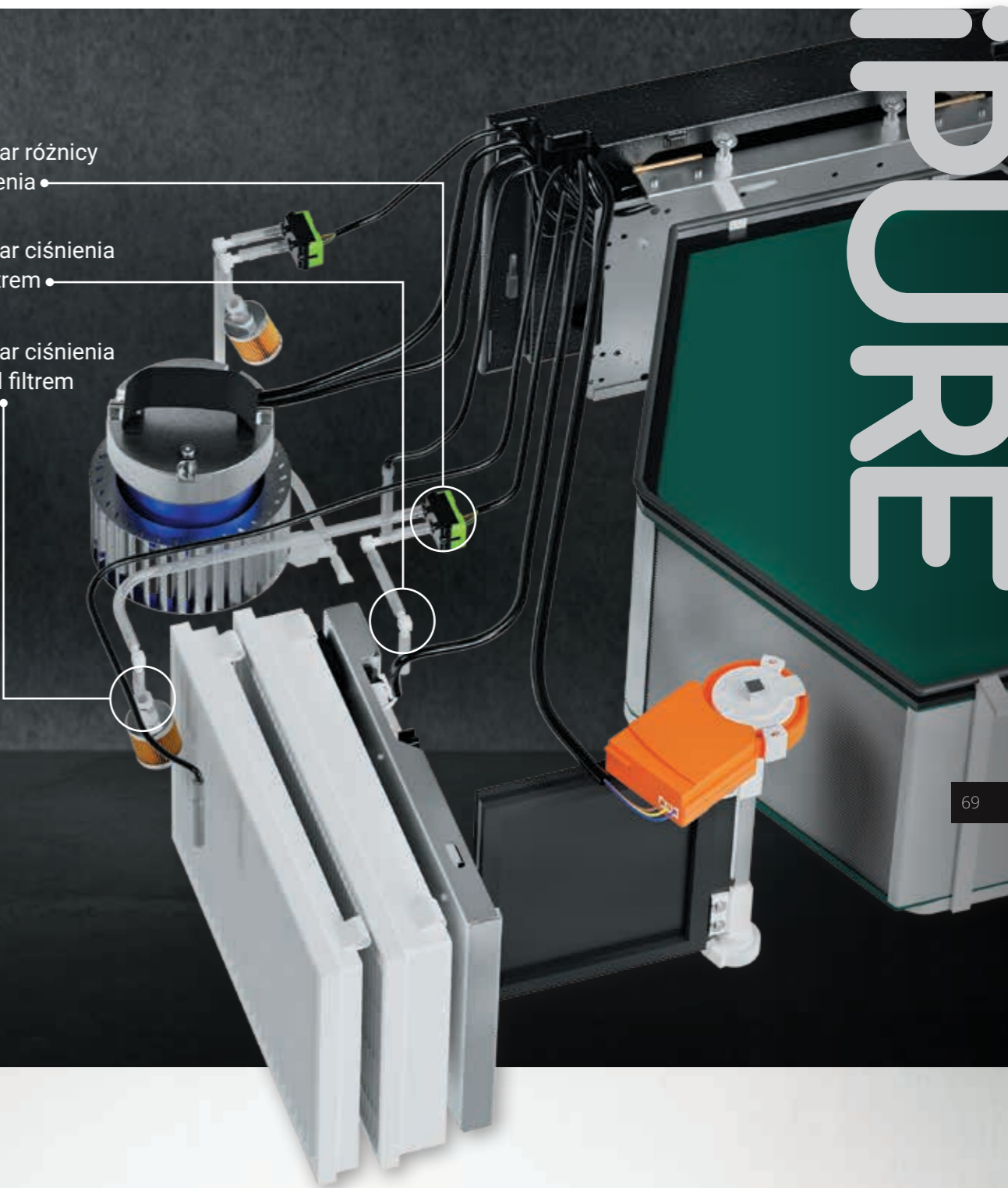

Wskazanie poziomu zabrudzenia filtrów

Alarm zabrudzenia filtrów

# Bilansowanie strumieni powietrza **iBALANCE**

**Dzięki technologii iBALANCE Twój rekuperator będzie pracował zawsze z maksymalną sprawnością odzysku ciepła.**

System iBALANCE monitoruje na bieżąco przepływy powietrza i ustawia prędkości obrotowe wentylatorów tak, by strumień powietrza nawiewanego był zawsze równy strumieniowi powietrza wywiewanego.

Podczas użytkowania instalacja wentylacyjna ulega rozregulowaniu w sposób naturalny pod wpływem:

- zabrudzenia filtrów powietrza,
- kondensacji wody w wymienniku ciepła pomiędzy lamelami,
- wysokiej różnicy temperatur wpływającej na zmianę wydatku masowego przepływającego powietrza.



Rekuperatory Rotenso, wyposażone w system iBALANCE, stabilizują i zwiększają efektywność instalacji wentylacyjnej przez cały rok.

Technologia iBALANCE równoważy wentylację, eliminując problem podciśnienia i nadciśnienia: oba strumienie powietrza są zbilansowane, co powoduje maksymalny odzysk ciepła, prowadząc do oszczędności energii.

## CZYSTE FILTRY

Bez technologii iBALANCE

Strumienie powietrza zbilansowane

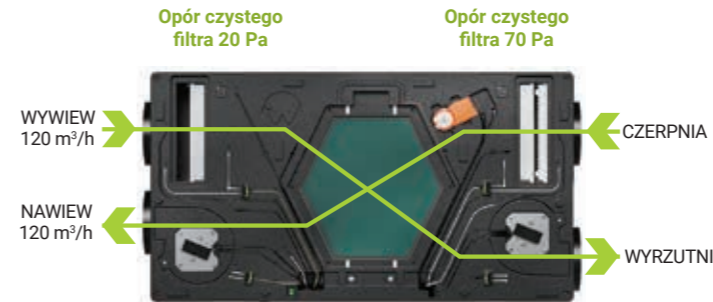

Z technologią iBALANCE

Strumienie powietrza zbilansowane



## ZABRUDZONE FILTRY

Bez technologii iBALANCE

Strumienie powietrza niezbilansowane

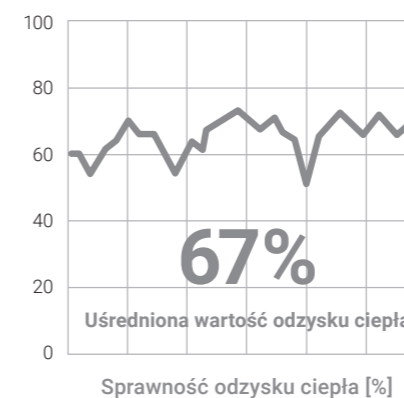
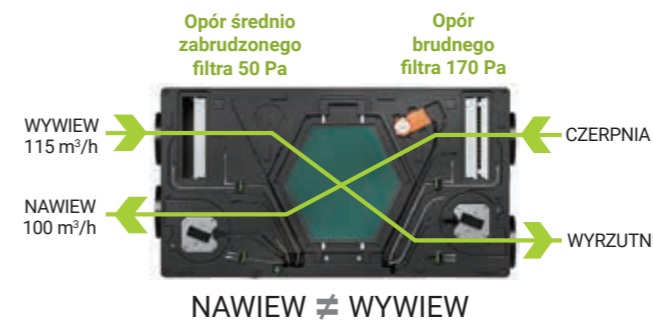

Z technologią iBALANCE

Strumienie powietrza zbilansowane

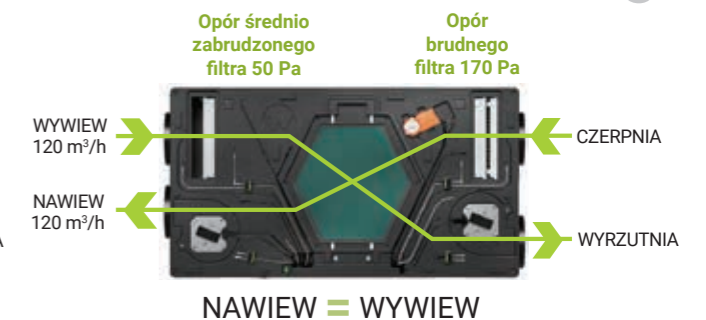

iBALANCE

# WE ARE COMFORT

72

Innowacyjne systemy  
i opcje sterowania  
**Rotenso Wentilo**



73

# Zobacz, co możesz podłączyć do Twojego rekuperatora Rotenso

## Opcje sterowania

<p>Panele sterowania z matrycą sensoryczną</p> <p><b>ISWITCH T1 white</b></p>  <p><b>ISWITCH T1 black</b></p> 	<p>Panele sterowania z kolorowym ekranem dotykowym</p> <p><b>ISENSE 51 white</b></p>  <p><b>ISENSE 51 black</b></p> 	<p>Aplikacja mobilna dla systemów Android / iOS</p> <p>Rotenso <b>iCONNECT</b></p> 	<p>Przeglądarka internetowa</p> <p>Rotenso <b>iCONNECT WEB</b></p> 
--	--	--	---

### Przepustnica

Sterowanie siłownikiem przepustnicy odcinającej iSTREAM STEEL zlokalizowanej na kanale wyrzutowym



## WYRZUTNIA



## NAWIEW

### Nagrzewnico-chłodnice

Sterowanie sygnałem 0-10V siłownika zaworu regulacyjnego VXP45 dla nagrzewnico-chłodnicy wodnej iMULTI CUBE W



Sterowanie agregatem skraplającym zasilającym nagrzewnico-chłodnicę freonową iMULTI CUBE F



Kanałowy czujnik temperatury T PROBE D2.2



## WYWIEW

### Czujniki

Ścienne czujnik jakości powietrza iMULTI PROBE W2.2



Kanałowy czujnik jakości powietrza iMULTI PROBE D2.2



Kanałowy czujnik wilgotności i temperatury RHT PROBE D2.2



## CZERPNIĄ

### Przepustnica

Sterowanie siłownikiem przepustnicy odcinającej iSTREAM STEEL zlokalizowanej na kanale czerpnym



### Gruntowy wymiennik ciepła

Kanałowy czujnik temperatury T PROBE D2.2 gruntowego, powietrznego wymiennika ciepła



Sterowanie pompy gruntowego glikolowego wymiennika ciepła



Sterowanie przepustnicą GWC iGROUND CUBE gruntowego powietrznego wymiennika ciepła



### Sygnaly sterujące

Centralka alarmowa

Włącznik okapu

Funkcja kominek

Aktywacja wietrzenia za pomocą włącznika ściennego



## Innowacyjne systemy sterowania

Odkryj iEDGE – innowacyjny system sterowania rekuperatorem Wentilo.

Dla Ciebie opracowaliśmy rewolucyjne i unikalne algorytmy AI Fuzzy Logic. Dzięki nim Twoja przyszła centrala sama dobiera tryby pracy i uczy się tak, aby zapewnić Ci absolutny komfort! Zawsze!











## 2 Wybierz swoją opcję sterowania

### 1 Wybierz swój system sterowania

**A**



**iEDGE**

















 <b>iNOFRAME</b> Platforma technologiczna	 <b>iFLOW</b> Przepływ powietrza
 <b>airCare+</b> Powłoka antybakteryjna	 <b>iCARE</b> Filtracja, oczyszczanie i uzdatnianie powietrza
 <b>iENERGY</b> Odzysk ciepła	 <b>iENTHALPY</b> Odzysk wilgoci
 <b>iDIRECT</b> Bezpośredni nawiew powietrza	 <b>iHEAT</b> Zabezpieczenie przeciw zamarzaniu
 <b>iLEAD</b> Odprowadzanie kondensatu	 <b>iCLIMATE</b> Technologia adaptacji do klimatu

**B**

**iEDGE SMART**

 <b>iNOFRAME</b> Platforma technologiczna	 <b>iFLOW</b> Przepływ powietrza	 <b>iSENSOR</b> Kontrola jakości powietrza
 <b>airCare+</b> Powłoka antybakteryjna	 <b>iCARE</b> Filtracja, oczyszczanie i uzdatnianie powietrza	 <b>iPURE</b> Sprawdzanie stanu zużycia filtrów
 <b>iENERGY</b> Odzysk ciepła	 <b>iENTHALPY</b> Odzysk wilgoci	 <b>iBALANCE</b> Bilansowanie strumieni powietrza
 <b>iDIRECT</b> Bezpośredni nawiew powietrza	 <b>iHEAT</b> Zabezpieczenie przeciw zamarzaniu	 Czujnik CO <sub>2</sub>
 <b>iLEAD</b> Odprowadzanie kondensatu	 <b>iCLIMATE</b> Technologia adaptacji do klimatu	 Czujnik wilgotności

**A**

**iSWITCH Ti white**



W standardzie możliwość sterowania rekuperatorem poprzez aplikację mobilną Rotenso iCONNECT lub przeglądarkę internetową Rotenso iCONNECT WEB.



**B**

**iSWITCH Ti black**



W standardzie możliwość sterowania rekuperatorem poprzez aplikację mobilną Rotenso iCONNECT lub przeglądarkę internetową Rotenso iCONNECT WEB.



**C**

**iSENSE 5i white**



W standardzie możliwość sterowania rekuperatorem poprzez aplikację mobilną Rotenso iCONNECT lub przeglądarkę internetową Rotenso iCONNECT WEB.



**D**

**iSENSE 5i black**



W standardzie możliwość sterowania rekuperatorem poprzez aplikację mobilną Rotenso iCONNECT lub przeglądarkę internetową Rotenso iCONNECT WEB.



**A**

**iSWITCH Ti white**



W standardzie możliwość sterowania rekuperatorem poprzez aplikację mobilną Rotenso iCONNECT lub przeglądarkę internetową Rotenso iCONNECT WEB.



**B**

**iSWITCH Ti black**



W standardzie możliwość sterowania rekuperatorem poprzez aplikację mobilną Rotenso iCONNECT lub przeglądarkę internetową Rotenso iCONNECT WEB.



**C**

**iSENSE 5i white**



W standardzie możliwość sterowania rekuperatorem poprzez aplikację mobilną Rotenso iCONNECT lub przeglądarkę internetową Rotenso iCONNECT WEB.



**D**

**iSENSE 5i black**



W standardzie możliwość sterowania rekuperatorem poprzez aplikację mobilną Rotenso iCONNECT lub przeglądarkę internetową Rotenso iCONNECT WEB.



## Algorytmy AI Fuzzy Logic

Innowacyjne algorytmy AI Fuzzy Logic zastosowane w systemie iEDGE SMART optymalizują zużycie energii Twojej wentylacji.

System automatycznie kontroluje, uczy się oraz dobiera parametry pracy wentylacji i ilości powietrza nawiewanego oraz wywiewanego, regulując temperaturę w pomieszczeniu.

Dzięki temu nie musisz martwić się ustawieniami swojego rekuperatora. On sam dobierze tyle powietrza, ile faktycznie jest potrzebne w Twoim pomieszczeniu.

## Przyszłość wentylacji nadeszła iEDGE SMART





# Twoja rodzina opcji sterowania **MyRotenso**

Steruj swoim rekuperatorem Wentilo gdzie chcesz i jak chcesz, niezależnie od tego czy jesteś w domu, biurze czy poza nim



## Rotenso **iSWITCH**

Panele sterowania z matrycą sensoryczną



iSWITCH Ti white    iSWITCH Ti black

## Rotenso **iConnect**

System zdalnego sterowania poprzez urządzenia mobilne oraz przeglądarkę

**Aplikacja mobilna**  
dla systemów  
Android / iOS

**Przeglądarka internetowa**



Rotenso  
iCONNECT



Rotenso  
iCONNECT WEB

Steruj mną  
**jak chcesz**

## Rotenso **iSENSE**

Panele sterowania z kolorowym ekranem dotykowym



iSENSE 5i white    iSENSE 5i black

## Rotenso **iConnect**

System zdalnego sterowania poprzez urządzenia mobilne oraz przeglądarkę

**Aplikacja mobilna**  
dla systemów  
Android / iOS

**Przeglądarka internetowa**



Rotenso  
iCONNECT



Rotenso  
iCONNECT WEB



MyRotenso

## Panel sterowania z kolorowym ekranem dotykowym **iSENSE 5i**



82

**Panel sterowania iSENSE 5i, dzięki bogatej funkcjonalności umożliwia pełną kontrolę nad Twoim rekuperatorem Rotenso Wentilo ICON.**

- Kolorowa matryca dotykowa.
- Wbudowany moduł wi-fi.
- Wbudowany moduł BT.
- Możliwość sterowania rekuperatorem także poprzez aplikację mobilną iConnect lub przeglądarkę iConnect WEB.
- Wbudowany czujnik temperatury.
- Ergonomiczny i intuicyjny.
- Wymiary panelu: 148 x 97 x 23 mm.
- Przekątna 5".

**Biały** czy **czarny**? Ty decydujesz.



iSENSE 5i white

iSENSE 5i black



## Panel sterowania z matrycą sensoryczną **iSWITCH Ti**



83

**Sterowanie systemem rekuperacji w Twoim domu ułatwia intuicyjny w obsłudze panel sterowania iSWITCH Ti.**

- Matryca sensoryczna.
- Wbudowany moduł wi-fi.
- Wbudowany moduł BT.
- Możliwość sterowania rekuperatorem także poprzez aplikację mobilną iConnect lub przeglądarkę iConnect WEB.
- Wbudowany czujnik temperatury.
- Wbudowany czujnik wilgotności.
- Ergonomiczny i intuicyjny.
- Wymiary panelu: 80 x 80 x 10 mm.

**Biały** lub **czarny**? Dajemy Ci wybór.



iSWITCH Ti white

iSWITCH Ti black



iSENSE  
iSWITCH

# Panel sterowania z kolorowym ekranem dotykowym **iSENSE 5i**

**Aktualna data**  
Wyświetlanie aktualnej daty w formacie dnia tygodnia oraz dnia miesiąca i roku kalendarzowego

**Aktualna temperatura**  
Wyświetlanie aktualnej temperatury w kanale czerpnym centrali

**Belka informacyjna**  
Wyświetlanie aktywnych: trybów, funkcji, stanów pracy, alarmów

**Menu główne**  
Dokonyjemy wszystkich ustawień i podglądu parametrów

**Aktualna godzina**  
Wyświetlanie aktualnej godziny

**Tryb pracy AUTO/HARMONOGRAM/RĘCZNY**  
Wybór trybu pracy: automatycznej, wg harmonogramu lub przez sterowanie ręczne

**Temperatura**  
Wyświetlanie temperatury pomieszczenia lub pole ustawienia temperatury



**Wietrzanie**  
Pole wyboru trybu chwilowego

**Otwarte okno**  
Pole wyboru trybu chwilowego

**Kominek**  
Pole wyboru trybu chwilowego

**Pusty dom**  
Pole wyboru trybu chwilowego

**Intensywność wentylacji**  
Aktualna wartość intensywności wentylacji wyrażona w procentach lub w m<sup>3</sup>/h. Pole ustawienia intensywności wentylacji

**Okap**  
Pole wyboru trybu chwilowego



Możliwość zarządzania pracą centrali na każdy dzień tygodnia.



Ustawienia intensywności pracy wentylacji oraz temperatury nawiewu.

**Tryb pracy ECO/KOMFORT**  
Przełączanie pomiędzy ekonomicznym a komfortowym trybem pracy.

**Widok**  
Wyświetlanie schematu rekuperatora i instalacji z podstawowymi parametrami.



## Panel sterowania z matrycą sensoryczną **iSWITCH Ti**

### Informacja

Dioda informująca o wystąpieniu alarmu

### wi-fi/BT

Dioda LED informująca o statusie połączenia z siecią wi-fi lub w standardzie komunikacji BT

### ON/OFF

Przycisk włączenia / wyłączenia rekuperatora Wentilo

### Harmonogram

Przycisk aktywujący pracę według wcześniej zdefiniowanego harmonogramu



### Intensywność wentylacji

Wybór jednego z trzech poziomów intensywności wentylacji

### Tryb ręczny

Przełączenie do ręcznego trybu pracy. Sterowanie wentylatorami ustawionego biegu

### Tryb AUTO

Przełączenie do automatycznego trybu pracy. Regulacja intensywności wentylacji na podstawie odczytów z czujników jakości powietrza

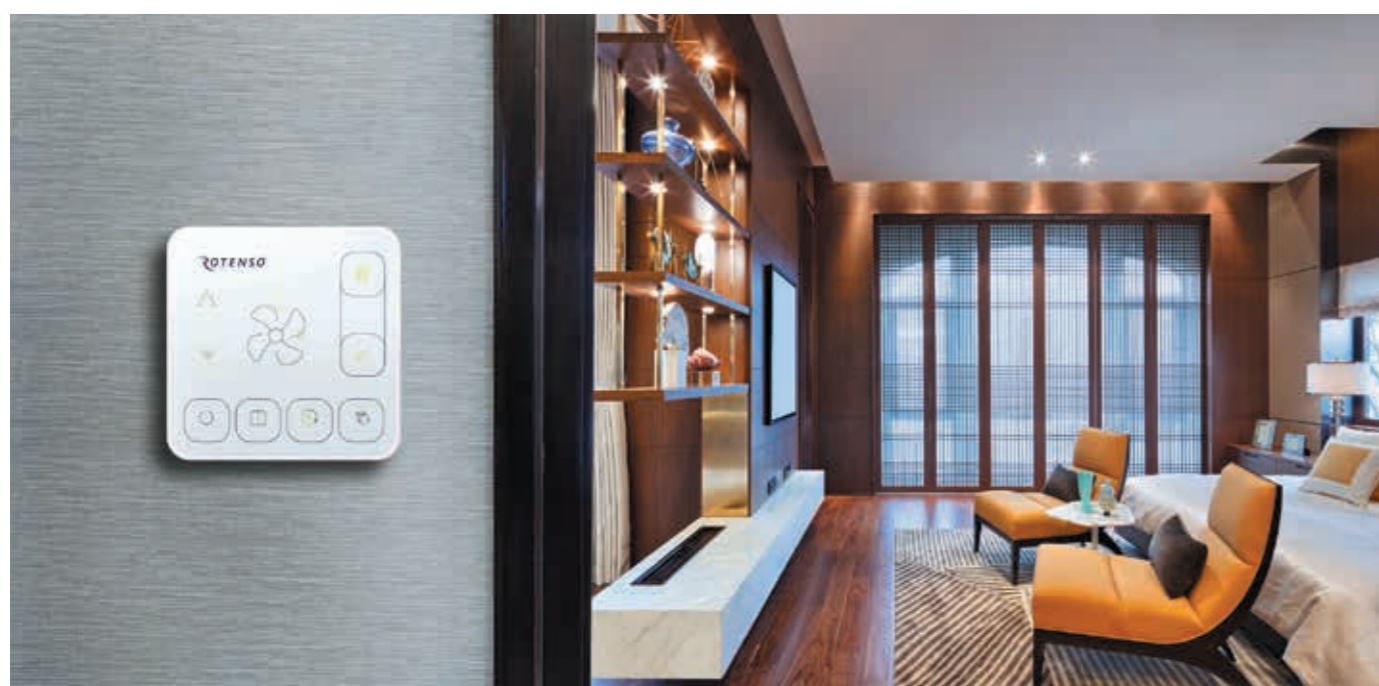

# Aplikacja mobilna iConnect dla systemów Android / iOS

- Lista instalacji**  
Wybór aktywnej instalacji
- Strona główna**  
Pole ekranu głównego
- Parametry urządzeń**  
Parametry urządzeń oraz menu użytkownika
- Wykres**  
Wykres parametrów urządzenia
- Powiadomienia**  
Powiadomienia o aktualnych alarmach
- Ustawienia instalacji**  
Dane oraz ustawienia dostępu serwisanta
- Język**  
Wybór języka aplikacji
- Dane użytkownika**  
Informacje oraz dane użytkownika

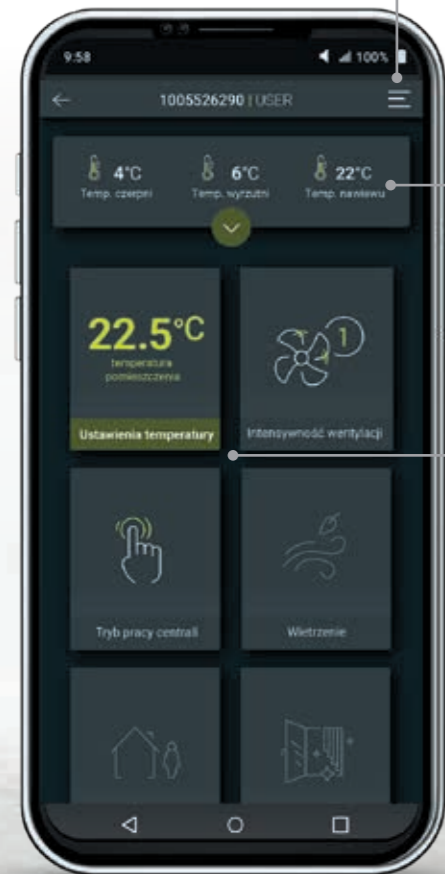
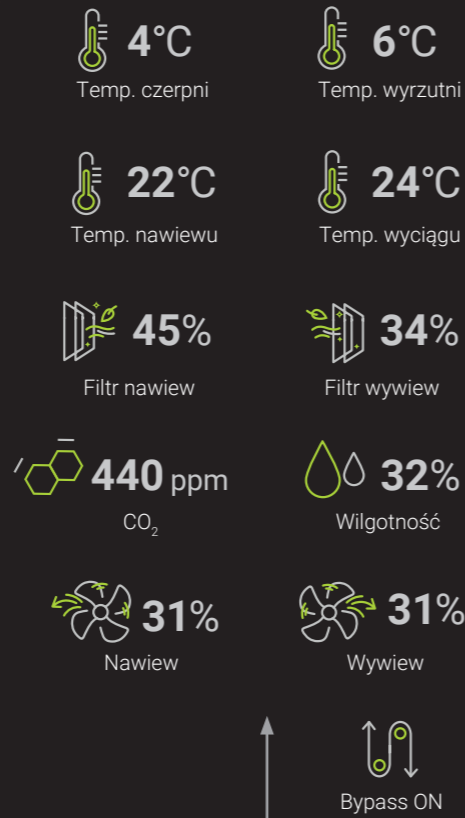

- 22.5°C**  
temperatura pomieszczenia  
Ustawienia temperatury pomieszczenia
- 1**  
Ustawienia intensywności wentylacji
- 1**  
Ustawienie trybu pracy centrali
- Wietrzenie**  
Chwilowy tryb pracy
- Poza domem**  
Chwilowy tryb pracy
- Otwarte okno**  
Chwilowy tryb pracy
- Kominek**  
Chwilowy tryb pracy
- Okap**  
Chwilowy tryb pracy
- Eco/Komfort**  
Wybór trybu pracy

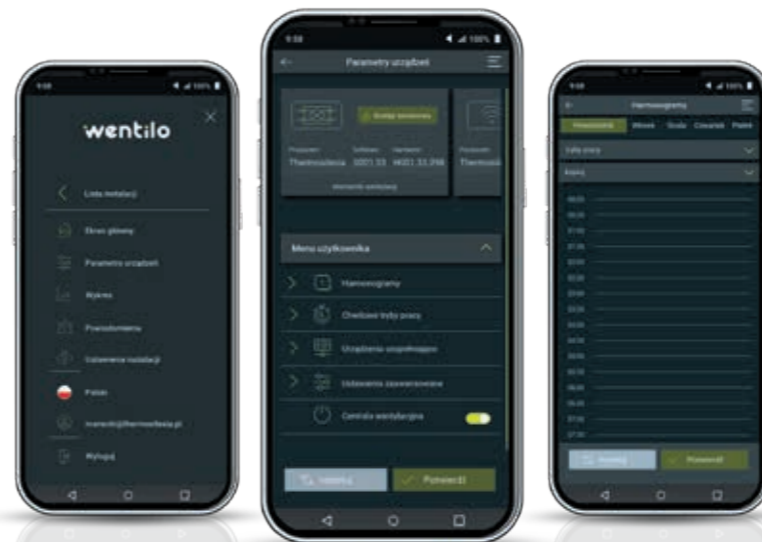

## Rozbudowane harmonogramy tygodniowe

Harmonogramy tygodniowe to wygodna opcja dla użytkowników, którzy chcą planować pracę swojego urządzenia w dłuższych przedziałach czasowych.

iConnect

# Sterowanie poprzez przeglądarkę internetową iConnect WEB

**Lista instalacji**  
Wybór aktywnej instalacji

**Strona główna**  
Pole ekranu głównego

**Parametry urządzeń**  
Parametry urządzeń oraz menu użytkownika

**Wykres**  
Wykres parametrów urządzenia

**Powiadomienia**  
Powiadomienia o aktualnych alarmach

**Ustawienia instalacji**  
Dane oraz ustawienia dostępu serwisanta

**PL Język**  
Wybór języka aplikacji

**Dane użytkownika**  
Informacje oraz dane użytkownika



**22.5°C**  
temperatura pomieszczenia

Ustawienia temperatury pomieszczenia



Ustawienia intensywności wentylacji



Ustawienie trybu pracy centrali



**Wietrzezenie**  
Chwilowy tryb pracy



**Poza domem**  
Chwilowy tryb pracy



**Otwarte okno**  
Chwilowy tryb pracy



**Kominiek**  
Chwilowy tryb pracy



**Okap**  
Chwilowy tryb pracy



**Eco/Komfort**  
Wybór trybu pracy

**4°C**

Temp. czepni

**6°C**

Temp. wyrzutni

**22°C**

Temp. nawiewu

**24°C**

Temp. wyciągu

**45%**

Filtr nawiew

**34%**

Filtr wywiew

**440 ppm**  
CO<sub>2</sub>

**32%**  
Wilgotność

**31%**  
Nawiew

**31%**  
Wywiew

**Bypass ON**

iConnect WEB



# Aplikacja mobilna **iConnect PRO** dla instalatorów w systemach Android oraz iOS

iCONNECT PRO to aplikacja dedykowana dla instalatorów. Umożliwia konfigurację, aktualizację oprogramowania i nadzór nad rekuperatorami Rotenso Wentilo ICON.

### Powrót

Przycisk powrotu do poprzedniego ekranu

### Bramka internetowa

Informacje o panelu sterowania będącego bramką internetową dla rekuperatora

### Ustawienia aplikacji

Możliwość wprowadzenia ustawień aplikacji, konta i komunikacji z urządzeniem

Ustawienia parametrów centrali



### Aktualizacja

Pozwala na manualną aktualizację oprogramowania i przeprowadzenie zrzutu konfiguracji (dla instalatorów)

### Przewodnik utworzenia konta

Krok po kroku pomaga utworzyć konto użytkownika i dodać nową instalację

### Sterownik

Pokazuje informacje o głównym module sterowania. Umożliwia sterowanie rekuperatorem, weryfikację parametrów i konfigurowanie wyposażenia. Posiada zróżnicowany poziom dostępu

Ustawienia parametrów aplikacji

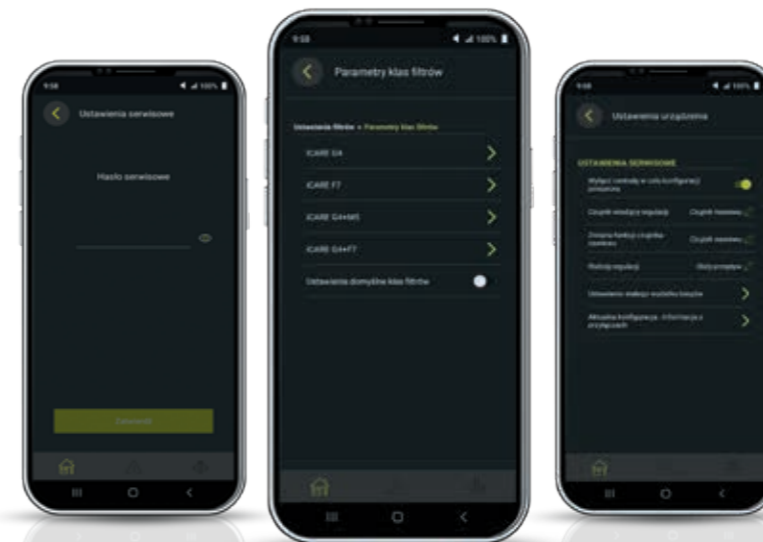

### Rozbudowane funkcje serwisowe

Dostęp do ustawień serwisowych ma wyłącznie instalator, dzięki czemu użytkownik nie ma możliwości wprowadzenia zmian. Można tutaj skalibrować wystawienie wentylatorów rekuperatora, dopasowując je do jednego z 3 biegów. Panel pozwala również ustawić parametry każdego filtra z osobna.

iConnect PRO

# Zestawienie funkcji dla wszystkich opcji sterowania



Opis funkcji sterowników	iSWITCH TI	iSENSE 5i	iCONNECT	iCONNECT PRO	iCONNECT WEB
Prosta obsługa za pomocą 5 przycisków	•				
Włącz / wyłącz rekuperator	•	•	•	•	•
Ustawienie wartości intensywności wentylacji		•	•	•	•
Ustawienie biegu intensywności wentylacji	•	•	•	•	•
Ustawienie trybu pracy	•	•	•	•	•
Przełączenie do trybu pracy AUTO	•	•	•	•	•
Przełączenie do trybu pracy HARMONOGRAM	•	•	•	•	•
Przełączenie do trybu pracy RĘCZNY	•	•	•	•	•
Przełączenie do trybu ECO		•	•	•	•
Przełączenie do trybu KOMFORT		•	•	•	•
Ustawienia harmonogramu pracy		•	•	•	•
Funkcje chwilowe - szybki dostęp z panelu głównego		•	•		•
Pomiar temperatury	•	•			
Pomiar wilgotności	•				
Odczyt temperatury		•	•	•	•
Odczyt stężenia CO <sub>2</sub>		•*	•*	•*	•*
Odczyt wilgotności		•*	•*	•*	•*
Wyświetlanie na ekranie głównym chwilowej wartości intensywności wentylacji		•	•		•
Wyświetlanie na ekranie głównym chwilowej wartości temperatury wiodącej		•	•		•
Wyświetlanie na ekranie głównym aktualnej daty i godziny		•	•		•
Wyświetlanie schematu układu centrali z podstawowymi parametrami		•	•		•
Belka informacyjna aktywnych trybów, funkcji, stanów pracy, alarmów		•	•		
Wygaszacz ekranu z informacją: godziny, temperatury, intensywności wentylacji		•			
Praca w trybie ONLINE	•	•	•		•
Praca w trybie OFFLINE	•	•		•	
Bezprzewodowa komunikacja z routerem wi-fi	•	•	•		
Blokowanie ekranu dotykowego za pomocą hasła dostępu	•	•	•		
Odczyt aktualnego stanu zabrudzenia filtrów		•	•	•	•
Alarm zabrudzenia filtra	•	•	•	•	•
Dostęp poprzez stronę internetową					•

\* - w zależności od wersji wyposażenia rekuperatora

# Wentilo – konfiguracja i nadzór

Autoryzowany instalatorze! To ja, Wentilo – skonfiguruj i nadzoruj mnie jak chcesz.

Gdy jestem już zainstalowany i chcesz mnie skonfigurować lub zdalnie nadzorować, możesz to zrobić na miejscu instalacji lub zdalnie na wiele sposobów.

**Mam wbudowanego asystenta konfiguracji i instalacji – on poprowadzi Cię krok po kroku od początku aż do końca.**

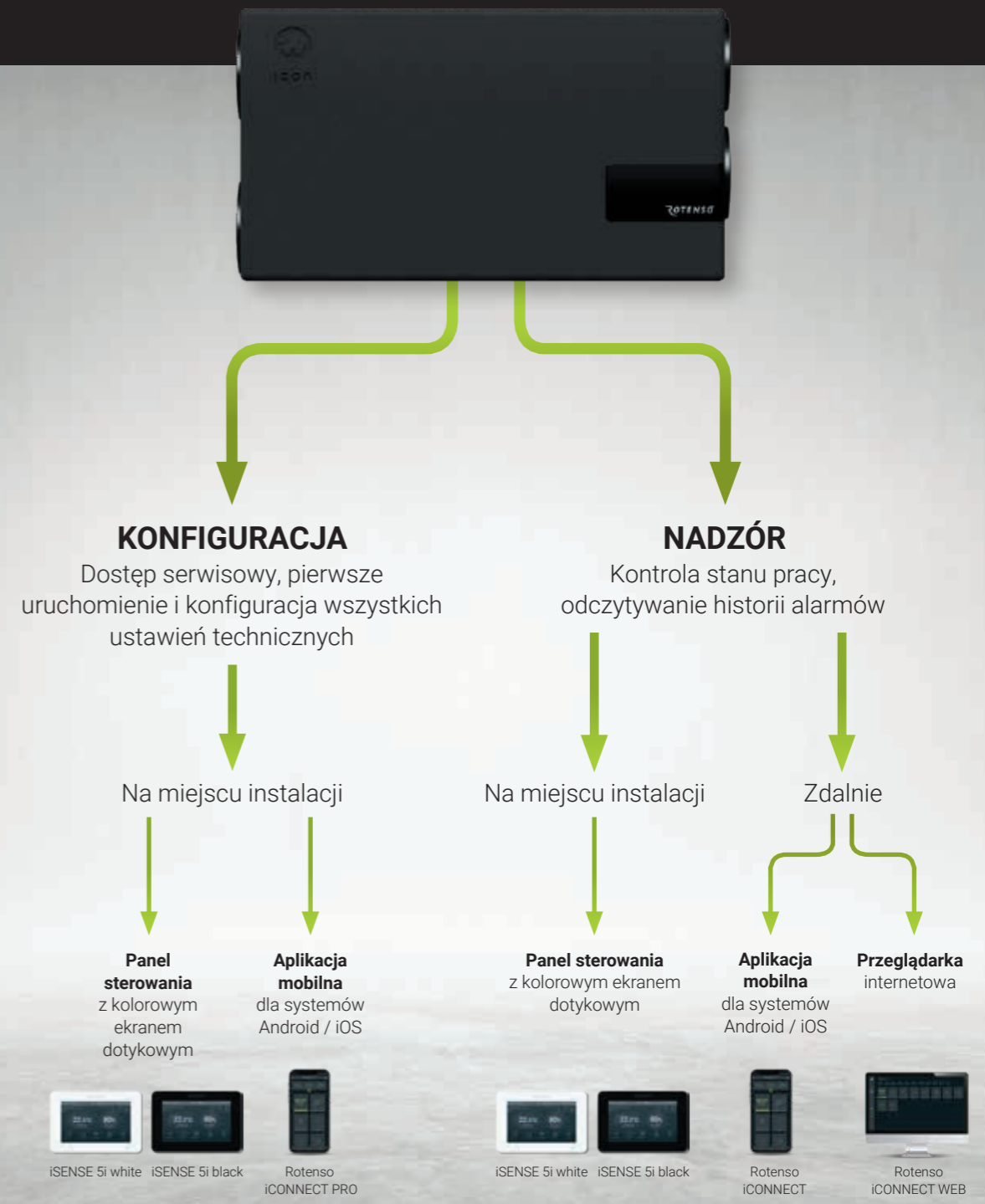

iCONNECT PRO



Poznaj  
techniczne  
możliwości  
**Wentilo ICON**

---



96

97

The word "ICON" is displayed in a glowing, stylized font, centered within a glowing rectangular frame. The background is a dense, dark green foliage, possibly ferns, which is illuminated from behind, creating a bright, ethereal glow around the text and frame.

## Opcje montażu Wentilo ICON IC i IS

Jak chcesz zainstalować swojego ICON w pomieszczeniu? Dzięki platformie iNOFRAME oraz dedykowanym rozwiązaniom w postaci zestawów montażowych, dajemy Ci wiele możliwości.

! **Elementy zestawu montażowego iPIN IC/IS są niewidoczne po zamontowaniu pokrywy dekoracyjnej.**

Wybierz jeden z **2 zestawów montażowych** w zależności od rodzaju i wersji montażu:

Kompatybilne z rekuperatorami

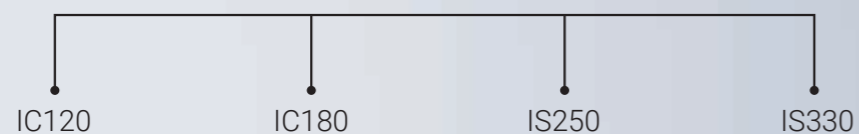

# 1

### STOJĄCA

#### Zestaw montażowy iFOOT

Wybierz ten zestaw montażowy, jeśli chcesz zainstalować swój rekuperator na podłodze.



Zestaw 4 antywibracyjnych stóp montażowych z wbudowanym amortyzatorem o regulowanej wysokości.

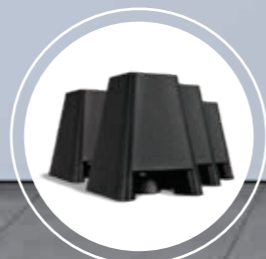

Zestaw 4 śrub montażowych z kompletem kołków rozporowych.



# 2

### PODWIESZANA

#### Zestaw montażowy iPIN IC/IS

Wybierz ten zestaw montażowy, jeśli chcesz zainstalować swój rekuperator pod sufitem.



# 3

### WISZĄCA

#### Zestaw montażowy iPIN IC/IS

Wybierz ten zestaw montażowy, jeśli chcesz zainstalować swój rekuperator na ścianie.

# Opcje montażu Wentilo ICON IT

Jak chcesz zainstalować swojego ICON w pomieszczeniu? Dzięki platformie iNOFRAME oraz dedykowanym rozwiązaniom w postaci zestawów montażowych dajemy Ci wiele możliwości.

**Elementy zestawu montażowego iPIN IT są niewidoczne po zamontowaniu rekuperatora.**

Wybierz jeden z **2 zestawów montażowych** w zależności od rodzaju i wersji montażu:

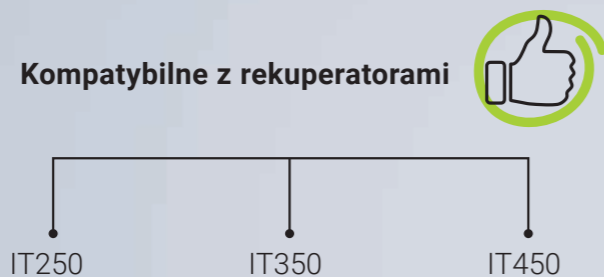

## 1 STOJĄCA Zestaw montażowy iFOOT

Wybierz ten zestaw montażowy, jeśli chcesz zainstalować swój rekuperator na podłodze.



Zestaw 4 antywibracyjnych stóp montażowych z wbudowanym amortyzatorem o regulowanej wysokości.

## 2 WISZĄCA Zestaw montażowy iPIN IT

Wybierz ten zestaw montażowy, jeśli chcesz zainstalować swój rekuperator na ścianie.

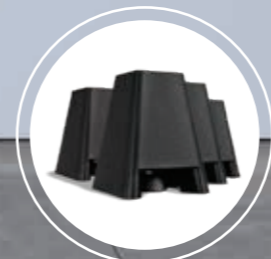

Zestaw 4 antywibracyjnych stóp montażowych z wbudowanym amortyzatorem o regulowanej wysokości.



Zestaw mocujący składa się z podłużnej metalowej listwy oraz 4 kołków rozporowych.



Dodatkowa blaszka montażowa przykręcana z tyłu, za pomocą kołka rozporowego i wkręta, dodatkowo wzmacniająca zawieszenie rekuperatora.



Rodzina  
rekuperatorów  
**Wentilo ICON**

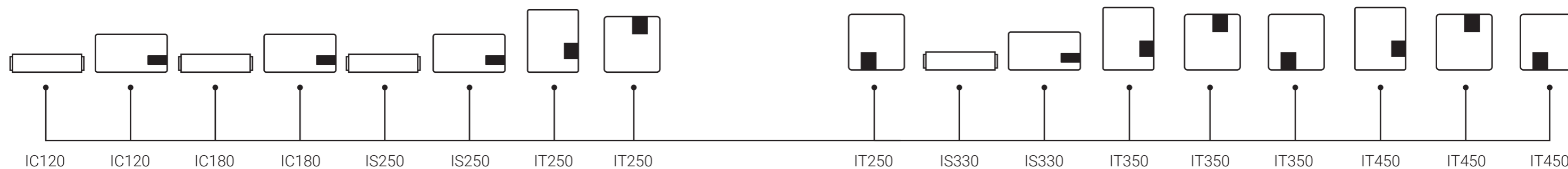

# Wstępny dobór rekuperatora Wentilo ICON

## Rozmiary i wydajność central wentylacyjnych.

Rotenso wychodzi naprzeciw oczekiwaniom, dlatego nasza oferta składa się z bogatego typoszeregu rekuperatorów o różnej mocy. Można w niej znaleźć urządzenia o wydajności od 120 do nawet 450 m³/h. Nasze produkty dają różne możliwości montażu,

bowiem da się je podwiesić pod stropem, umieścić na ścianie, istnieją też modele stojące. Dzięki temu każdy znajdzie rekuperator odpowiadający jego potrzebom oraz rodzajowi budynku – niezależnie czy jest to mieszkanie, dom, sklep lub biuro.



różne możliwości montażu

OPCJA MONTAŻU

stojąca

podwieszana

wisząca

MODEL REKUPERATORA

IT450			
IT350			
IT250			
IS330			
IS250			
IC180			
IC120			

Powierzchnia użytkowa budynku (m²)

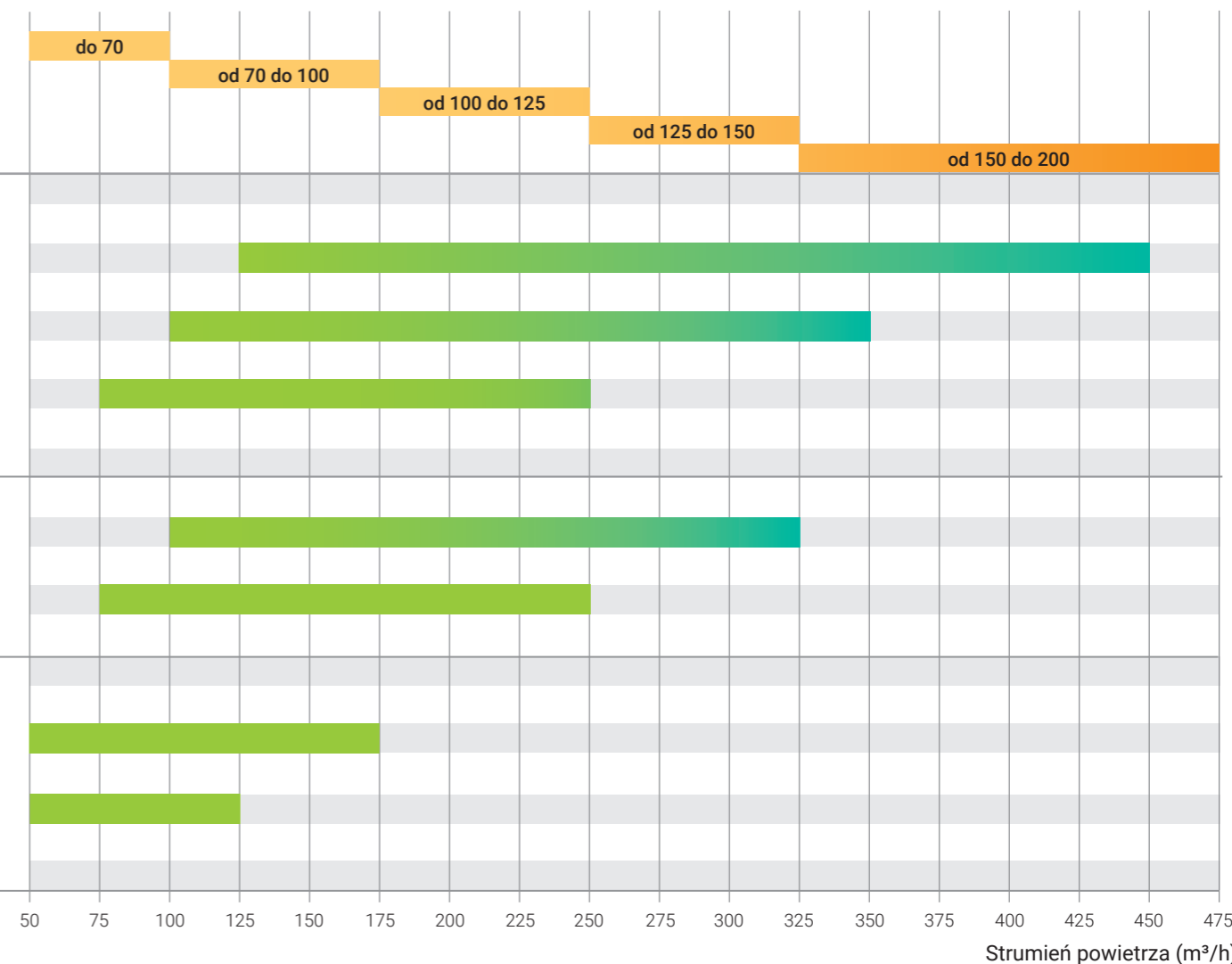

Strumień powietrza (m³/h)

# Rekuperator Wentilo ICON

## IC120 S1 | IC180 S1



Nr B.BK.60112.0439.2023  
ważny do: 20.12.2028



Powłoka antybakteryjna  
**airCare+**



Produkt polski



Certyfikat jakości



Dla:

**IC120 S1**  
**IC180 S1**

## Opcje sterowania MyRotenso

Panele sterowania z modulem wi-fi  
do wyboru

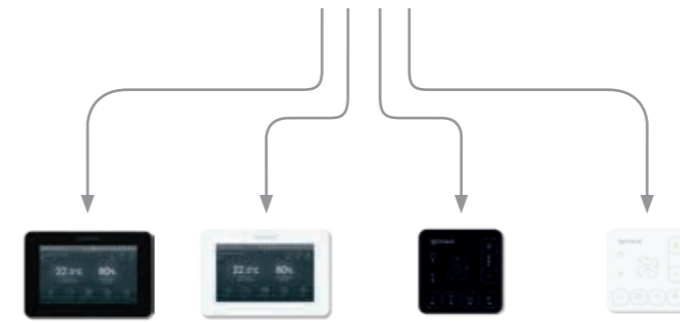

iSENSE 5i black   iSENSE 5i white   iSWITCH Ti black   iSWITCH Ti white

Sterowanie przez internet  
w standardzie



Rotenso **iCONNECT**   Rotenso **iCONNECT WEB**

## Parametry techniczne

Parametr		Wentilo ICON IC120 S1	Wentilo ICON IC180 S1
Wydajność maksymalna	m <sup>3</sup> /h	120	180
Spręż dyspozycyjny	Pa	100	100
Wydajność znamionowa	m <sup>3</sup> /h	84	126
Wydajność minimalna	m <sup>3</sup> /h	65	71
Maksymalna sprawność odzysku ciepła	%	90	90
Sprawność odzysku ciepła dla przepływu znamionowego	%	90	90
Poziom mocy akustycznej emitowanej przez obudowę (wg ErP)	dB(A)	47	52
Klasa efektywności energetycznej		A	A
Pobór mocy elektrycznej dla przepływu znamionowego	W	28	44
Filtry	Powietrze czerpane z zewnątrz budynku	Przeciwpyłkowy iCARE G4 Coarse 75%	
	Powietrze czerpane z zewnątrz budynku	Antysmogowy iCARE F7 ePM1 70%	
	Powietrze wywiewane z pomieszczenia	Przeciwpyłkowy iCARE M5 ePM10 55%	
Wymiennik ciepła		Płytowy przeciwprądowy	Płytowy przeciwprądowy
Bypass		100% obejścia	100% obejścia
RZE (Roczne Zużycie Energii elektrycznej) zgodnie z Rozporządzeniem Delegowanym Komisji (UE) nr 1254/2014	kWh/rok	414	445
ROO (Roczne Oszczędności w Ogrzewaniu) zgodnie z Rozporządzeniem Delegowanym Komisji (UE) nr 1254/2014	kWh/rok	4604	4586
Zalecana powierzchnia budynku	m <sup>2</sup>	50 - 70	70 - 100
RZE dla zalecanej powierzchni budynku	kWh/rok	200 - 305	266 - 458
ROO dla zalecanej powierzchni budynku	kWh/rok	2303 - 3223	3223 - 4584
Pobór mocy napędu wentylatora przy maksymalnym natężeniu przepływu	W	49	92
Nagrzewnica wstępna		W standardzie	W standardzie
Moc nagrzewnicy wstępnej w stanie ustalonym	W	740	740
Zmiana temperatury na nagrzewnicy wstępnej dla przepływu maksymalnego	°C	19	12
Typ zasilania	V, Hz	230, 50	230, 50
Prąd znamionowy	A	4	4
Wymiary bez opakowania	mm	1110 x 582 x 230	1110 x 582 x 230
Wymiary z opakowaniem	mm	1145 x 665 x 260	1145 x 665 x 260
Masa bez opakowania	kg	14	14
Masa z opakowaniem	kg	16	16
Średnica króćców przyłączeniowych	mm	125	125
Średnica odpływu kondensatu	mm	20	20
Zakres temperatury pracy w pomieszczeniu	°C	5 - 45	5 - 45

## Cechy



Skuteczna ochrona



Komfort temperatury



Zaskakująco ciche urządzenie



Oddychaj zdrowo



Wyższy standard energooszczędności



Steruj jak chcesz i skąd chcesz



Purystyczny design



Odzysk lub usuwanie wilgoci



Niska waga i kompaktowe wymiary



Jestem prosty dla Ciebie



Siła technologii

## Technologie



Platforma technologiczna iNOFRAME



Filtracja, oczyszczanie i uzdatnianie powietrza iCARE



Odzysk ciepła iENERGY



Przepływ powietrza iFLOW



Automatyczny bypass iDIRECT



Zabezpieczenie przeciw zamarzaniu iHEAT



Regulacja zapotrzebowania iSENSOR\*



Technologia adaptacji do klimatu iCLIMATE\*



Chłodzenie i ogrzewanie powietrza iCOMFORT\*



Odprowadzenie kondensatu iLEAD

## Wyposażenie



Wymiennik ciepła airENERGY



Filtr na czepni G4 ISO Coarse 75%



Filtr na czepni F7 ePM1 70%



Filtr na wywiewie M5 ePM10 55%



Powłoka antybakteryjna airCare+



Jonizator powietrza airION



Wentylator airFLOW



Automatyczny bypass airDIRECT



Nagrzewnica wstępna airHEAT



System sterowania iEDGE

## Strony wykonania IC

Standardowa (A)

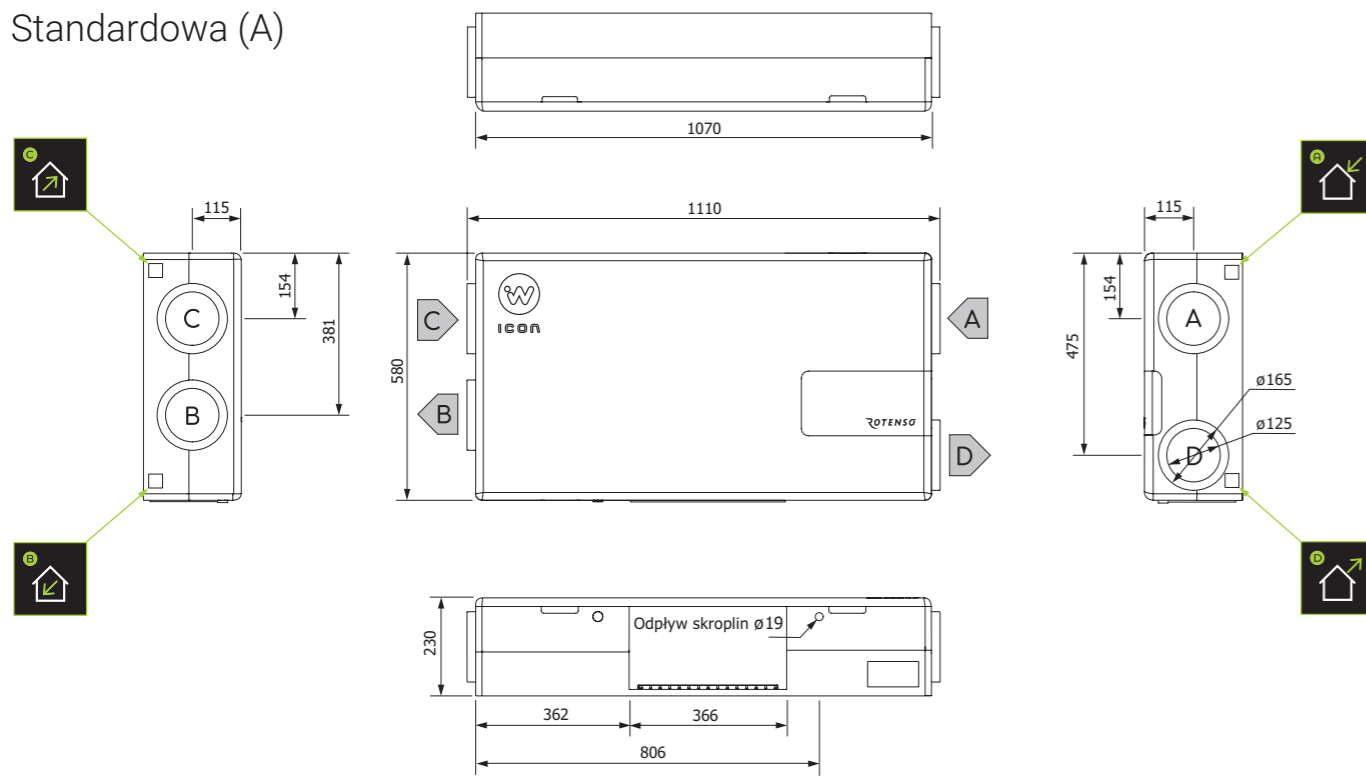

Alternatywna (B)

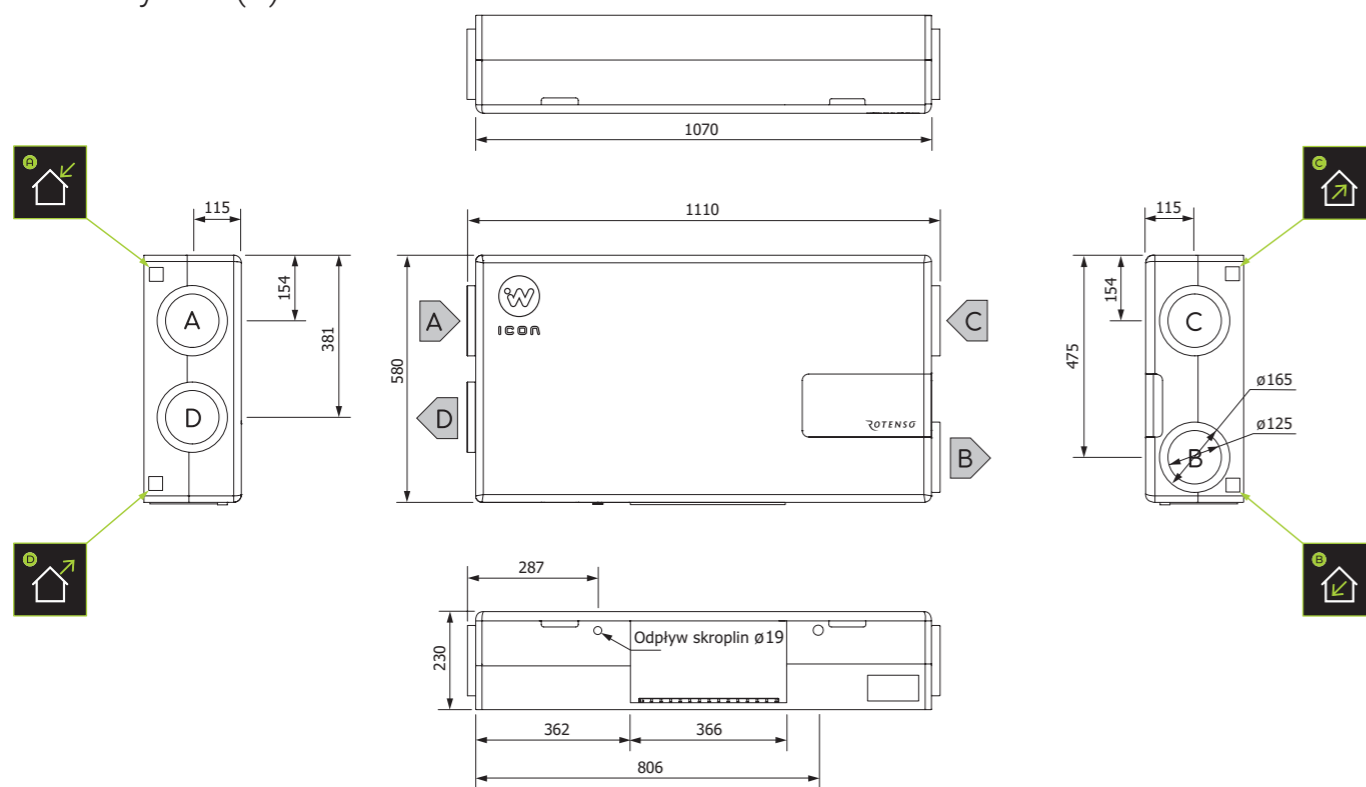

## Opcje montażu IC

Dla standardowej strony wykonania (A)

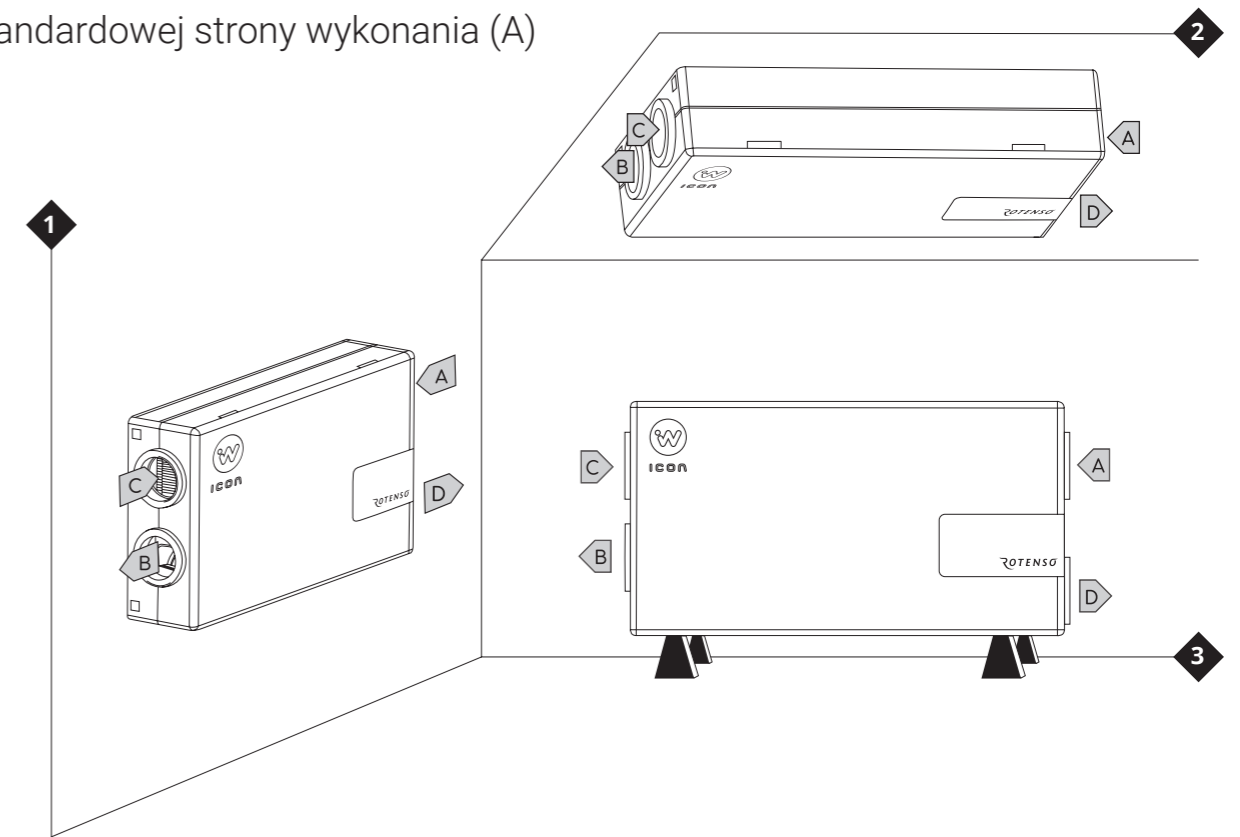

Dla alternatywnej strony wykonania (B)

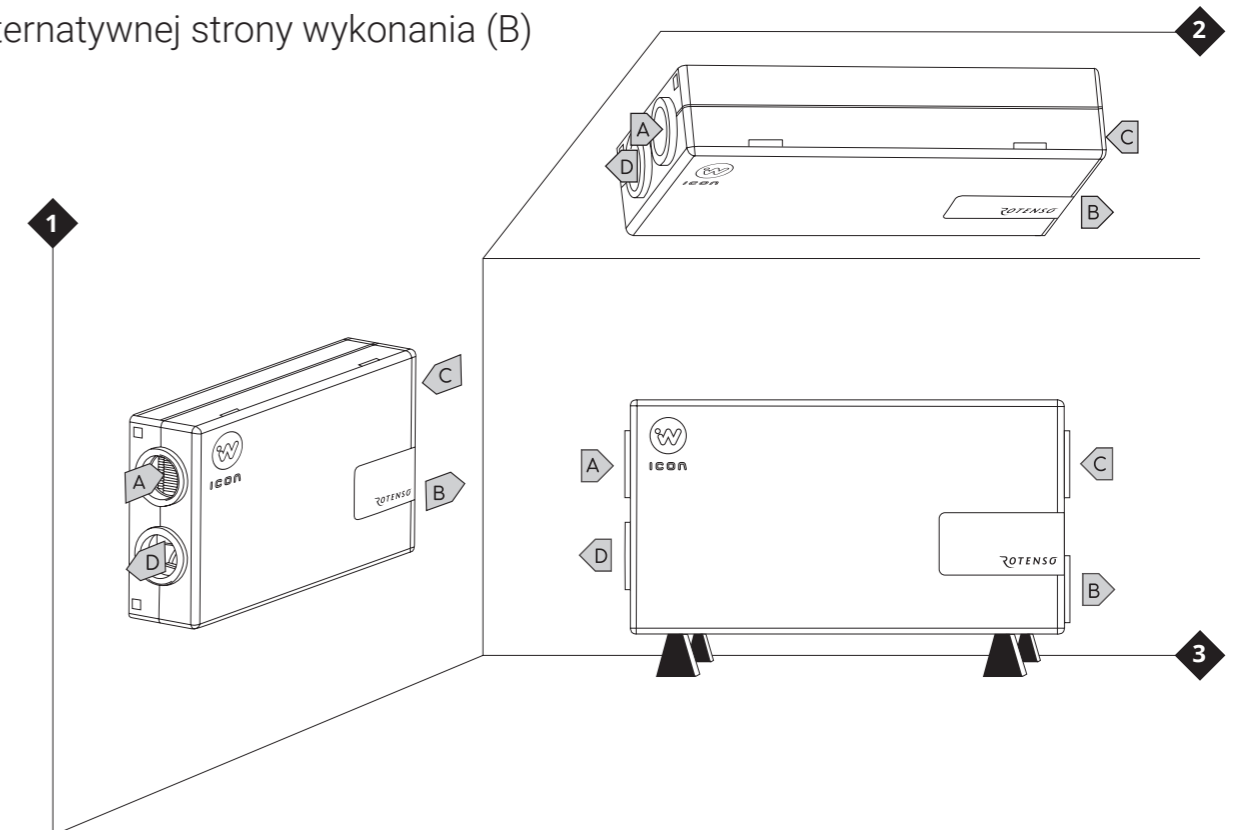

## Sprawność odzysku ciepła

IC120 S1

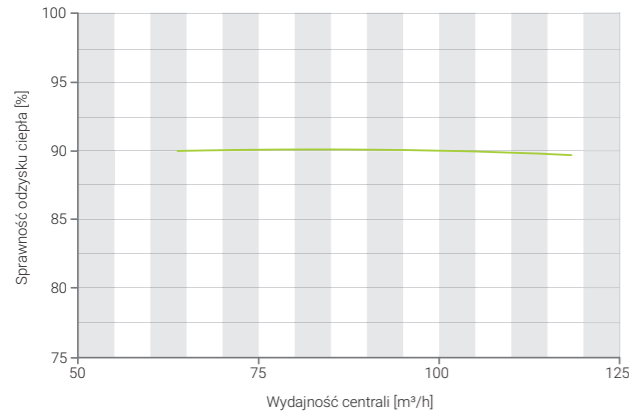

IC180 S1

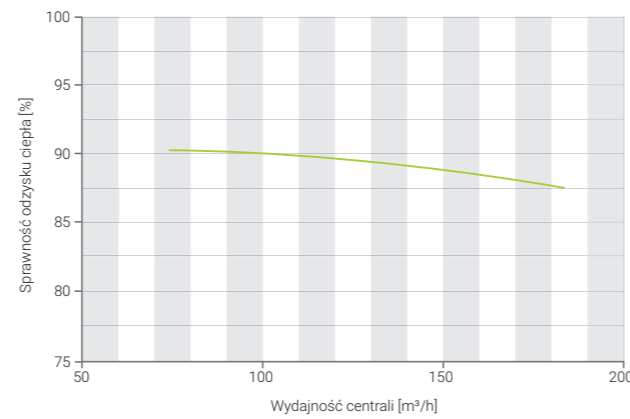

## Charakterystyka akustyczna

IC120 S1

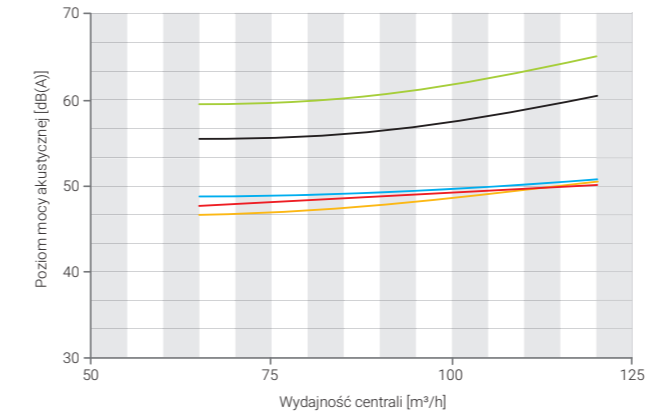

IC180 S1

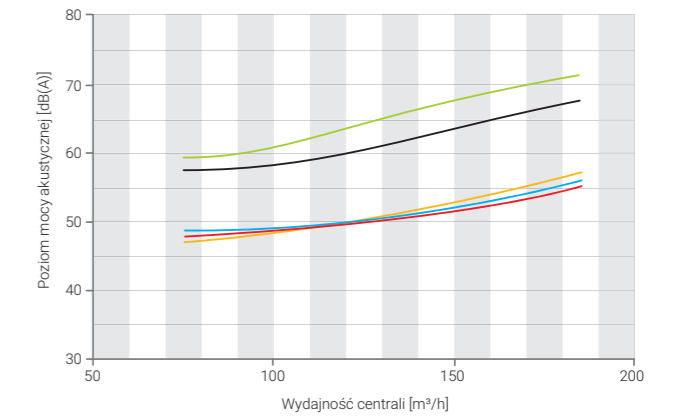

- Poziom mocy akustycznej przez obudowę
- Poziom mocy akustycznej na czepni
- Poziom mocy akustycznej na nawiewie
- Poziom mocy akustycznej na wyrzucie

## Charakterystyka przepływowa

IC120 S1

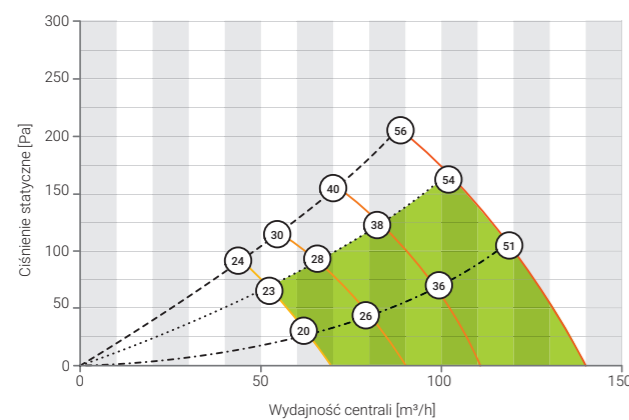

IC180 S1

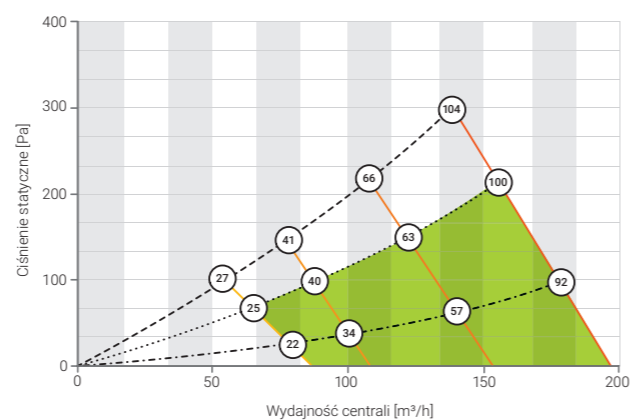

- Krzywa współpracy dla filtrów nadmiernie zabrudzonych
- - - Krzywa współpracy dla filtrów zabrudzonych - do wymiany
- ... Krzywa współpracy dla filtrów czystych
- Intensywność wentylacji - 40%
- Intensywność wentylacji - 60%
- Intensywność wentylacji - 80%
- Intensywność wentylacji - 100%
- Obszar zalecanej współpracy

## Akcesoria

Kod produktu	Nazwa handlowa	IC120 S1	IC180 S1
1. RWA0102.00.0003.AW0	Panel sterowania iSWITCH Ti WHITE	•	•
2. RWA0102.00.0003.AB0	Panel sterowania iSWITCH Ti BLACK	•	•
3. RWA0102.00.0001.AW0	Panel sterowania iSENSE 5i WHITE	•	•
4. RWA0102.00.0001.AB0	Panel sterowania iSENSE 5i BLACK	•	•
5. RWA0501.00.0002.A00	Zestaw montażowy iPIN IC/IS	•	•
6. RWA0501.00.0001.A00	Zestaw montażowy iFOOT	•	•
7. RWA0103.IC.0001.AS0	Ścienne czujnik jakości powietrza MULTI PROBE W2.2	• <sup>1</sup>	• <sup>1</sup>
8. RWA0103.IC.0001.AK0	Kanałowy czujnik jakości powietrza MULTI PROBE D2.2 ICA	• <sup>3</sup>	• <sup>3</sup>
9. RWA0103.IC.0002.AK0	Kanałowy czujnik jakości powietrza MULTI PROBE D2.2 ICB	• <sup>4</sup>	• <sup>4</sup>
10. RWA0103.IC.0003.AK0	Kanałowy czujnik wilgotności i temperatury RHT PROBE D2.2 ICA	• <sup>3</sup>	• <sup>3</sup>
11. RWA0103.IC.0004.AK0	Kanałowy czujnik wilgotności i temperatury RHT PROBE D2.2 ICB	• <sup>4</sup>	• <sup>4</sup>
12. RWA0103.00.0003.AK0	Kanałowy czujnik temperatury T PROBE D2.2	•	•
13. RWA0201.00.0001.A00	Kanałowa nagrzewnica elektryczna iHEAT Cube E 125 1.2	• <sup>1,2</sup>	• <sup>1,2</sup>
14. RWA0202.00.0001.A00	Kanałowa nagrzewnica-chłodnica freonowa iMULTI Cube F 200 III	• <sup>1,2</sup>	• <sup>1,2</sup>
15. RWA0203.00.0001.A00	Kanałowa nagrzewnica-chłodnica wodna iMULTI Cube W 200 III	• <sup>1,2</sup>	• <sup>1,2</sup>
16. RWA0204.00.0001.A00	Zawór regulacyjny VXP45.10-1.6 z siłownikiem	• <sup>1</sup>	• <sup>1</sup>
17. I26Xo	Agregat skraplający IMOTO I26Xo	• <sup>1</sup>	• <sup>1</sup>
18. I35Xo	Agregat skraplający IMOTO I35Xo	•	• <sup>1</sup>
19. RCU-AHUBOX-1C	Moduł komunikacyjny RCU-AHUBOX-1C	•	•
20. RWA0601.00.0001.A00	Nawilżacz kanałowy iSTEAM	•	•
21. RWA0101.00.0001.A00	Moduł iEDGE E2.2	•	•
22. RWA0302.IC.0001.A00	Wymiennik ciepła airENTHALPY IC	•	•
23. RWA0402.IC.0001.A00	Filtr węglowy iCARE ACTIVE IC	•	•
24. RWA0711.00.0005.A00	Przepustnica GWC iGROUND CUBE 200	• <sup>1,2</sup>	• <sup>1,2</sup>

<sup>1</sup> - wymagany moduł iEDGE E2.2, <sup>2</sup> - Wymagany kanałowy czujnik temperatury T PROBE D2.2, <sup>3</sup> - dla strony wykonania A, <sup>4</sup> - dla strony wykonania B



# Rekuperator Wentilo ICON

## IC120 E1 | IC180 E1



Nr B.BK.60112.0439.2023  
ważny do: 20.12.2028



Powłoka antybakteryjna  
**airCare+**



Produkt polski



Certyfikat jakości



Dla:  
**IC120 E1**

## Opcje sterowania MyRotenso

Panele sterowania z modulem wi-fi  
do wyboru

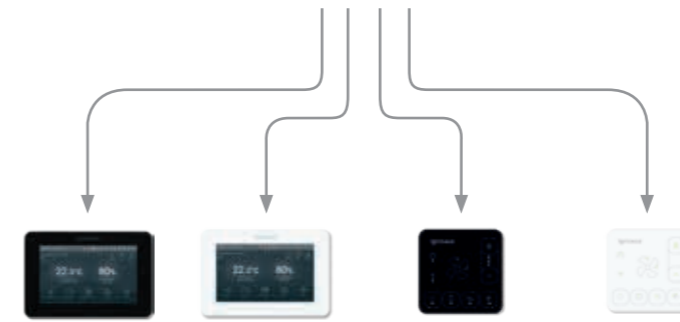

iSENSE 5i black iSENSE 5i white iSWITCH Ti black iSWITCH Ti white

Sterowanie przez internet  
w standardzie



Rotenso iCONNECT Rotenso iCONNECT WEB

## Parametry techniczne

Parametr		Wentilo ICON IC120 E1	Wentilo ICON IC180 E1
Wydajność maksymalna	m <sup>3</sup> /h	120	180
Spręż dyspozycyjny	Pa	100	100
Wydajność znamionowa	m <sup>3</sup> /h	84	126
Wydajność minimalna	m <sup>3</sup> /h	63	70
Maksymalna sprawność odzysku ciepła	%	83	83
Sprawność odzysku ciepła dla przepływu znamionowego	%	83	81
Poziom mocy akustycznej emitowanej przez obudowę (wg ErP)	dB(A)	47	52
Klasa efektywności energetycznej		B	B
Pobór mocy elektrycznej dla przepływu znamionowego	W	28	47
Filtry	Powietrze czerpane z zewnątrz budynku	Przeciwpyłkowy iCARE G4 Coarse 75%	
	Powietrze czerpane z zewnątrz budynku	Antysmogowy iCARE F7 ePM1 70%	
	Powietrze wywiewane z pomieszczenia	Przeciwpyłkowy iCARE M5 ePM10 55%	
Wymiennik ciepła		Płytowy przeciwprądowy	Płytowy przeciwprądowy
Bypass		100% obejścia	100% obejścia
RZE (Roczne Zużycie Energii elektrycznej) zgodnie z Rozporządzeniem Delegowanym Komisji (UE) nr 1254/2014	kWh/rok	431	463
ROO (Roczne Oszczędności w Ogrzewaniu) zgodnie z Rozporządzeniem Delegowanym Komisji (UE) nr 1254/2014	kWh/rok	4380	4325
Zalecana powierzchnia budynku	m <sup>2</sup>	50 - 70	70 - 100
RZE dla zalecanej powierzchni budynku	kWh/rok	206 - 313	264 - 466
ROO dla zalecanej powierzchni budynku	kWh/rok	2197 - 3057	3057 - 4322
Pobór mocy napędu wentylatora przy maksymalnym natężeniu przepływu	W	51	96
Nagrzewnica wstępna		W standardzie	W standardzie
Moc nagrzewnicy wstępnej w stanie ustalonym	W	740	740
Zmiana temperatury na nagrzewnicy wstępnej dla przepływu maksymalnego	°C	19	12
Typ zasilania	V, Hz	230, 50	230, 50
Prąd znamionowy	A	4	4
Wymiary bez opakowania	mm	1110 x 582 x 230	1110 x 582 x 230
Wymiary z opakowaniem	mm	1145 x 665 x 260	1145 x 665 x 260
Masa bez opakowania	kg	15	15
Masa z opakowaniem	kg	18	18
Średnica króćców przyłączeniowych	mm	125	125
Średnica odpływu kondensatu	mm	20	20
Zakres temperatury pracy w pomieszczeniu	°C	5 - 45	5 - 45

## Cechy



Skuteczna ochrona



Komfort temperaturowy



Zaskakująco ciche urządzenie



Oddychaj zdrowo



Wyższy standard energooszczędności



Steruj jak chcesz i skąd chcesz



Purystyczny design



Odzysk lub usuwanie wilgoci



Niska waga i kompaktowe wymiary



Jestem prosty dla Ciebie



Siła technologii

## Technologie



Platforma technologiczna iNOFRAME



Filtracja, oczyszczanie i uzdatnianie powietrza iCARE



Odzysk wilgoci iENTHALPY



Przepływ powietrza iFLOW



Automatyczny bypass iDIRECT



Zabezpieczenie przeciw zamarzaniu iHEAT



Regulacja zapotrzebowania iSENSOR\*



Technologia adaptacji do klimatu iCLIMATE\*



Chłodzenie i ogrzewanie powietrza iCOMFORT\*



Odprowadzenie kondensatu iLEAD

## Wyposażenie



Wymiennik ciepła airENTHALPY



Filtr na czepni G4 ISO Coarse 75%



Filtr na czepni F7 ePM1 70%



Filtr na wywiewie M5 ePM10 55%



Powłoka antybakteryjna airCare+



Jonizator powietrza airION



Wentylator airFLOW



Automatyczny bypass airDIRECT



Nagrzewnica wstępna airHEAT



System sterowania iEDGE

## Strony wykonania

Standardowa (A)

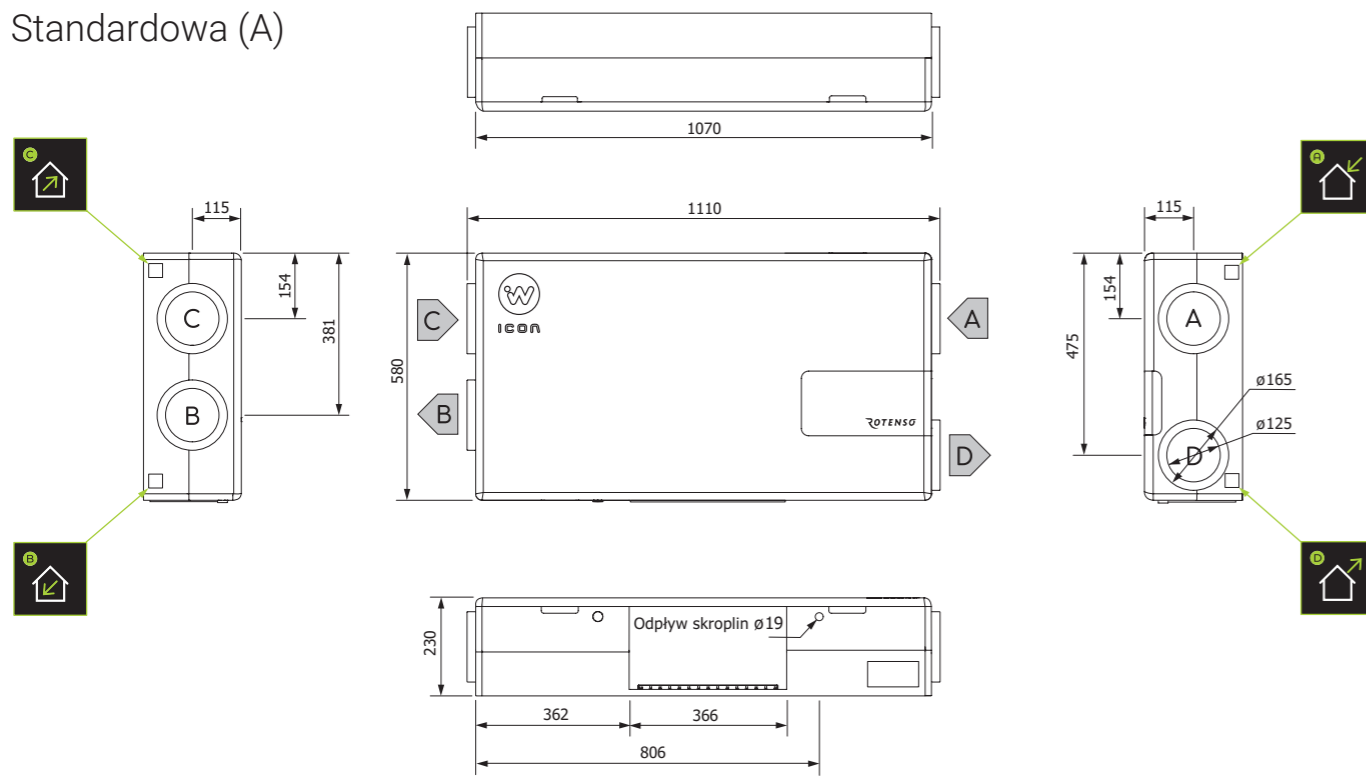

## Opcje montażu

Dla standardowej strony wykonania (A)

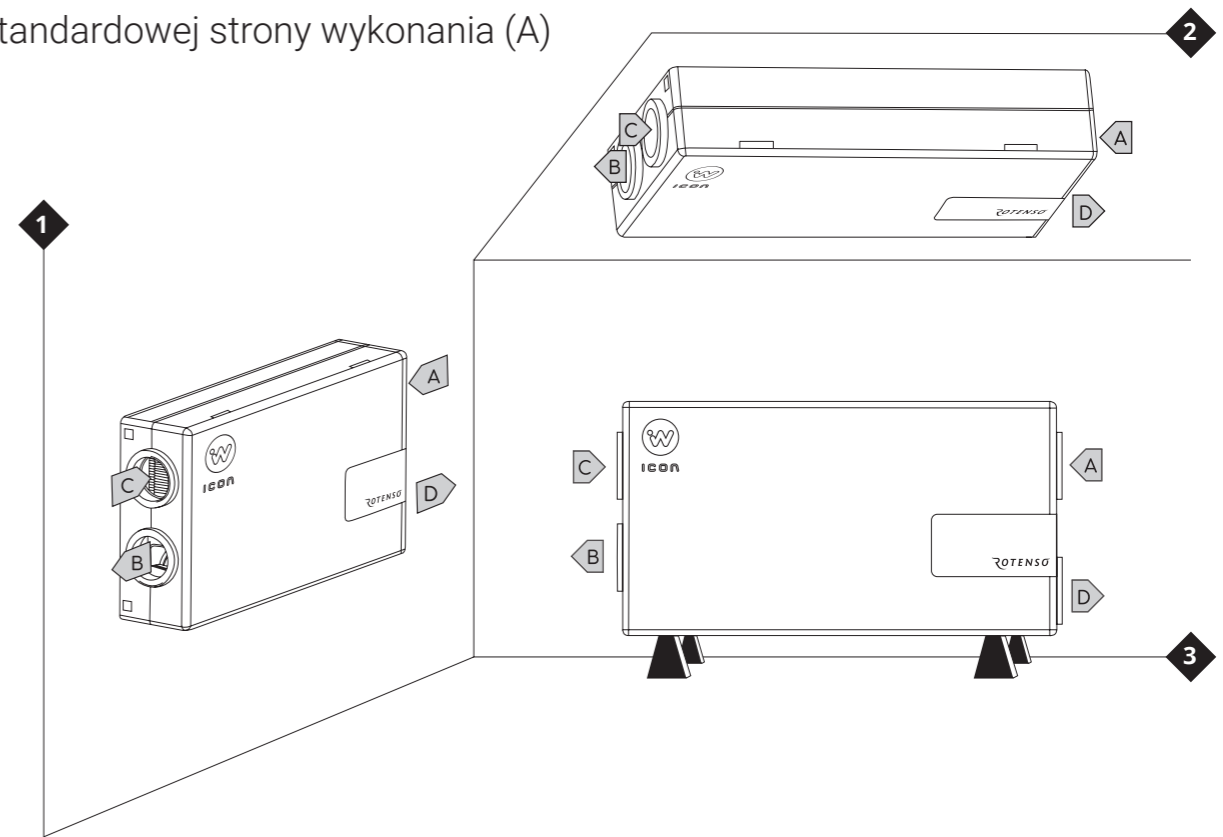

Alternatywna (B)

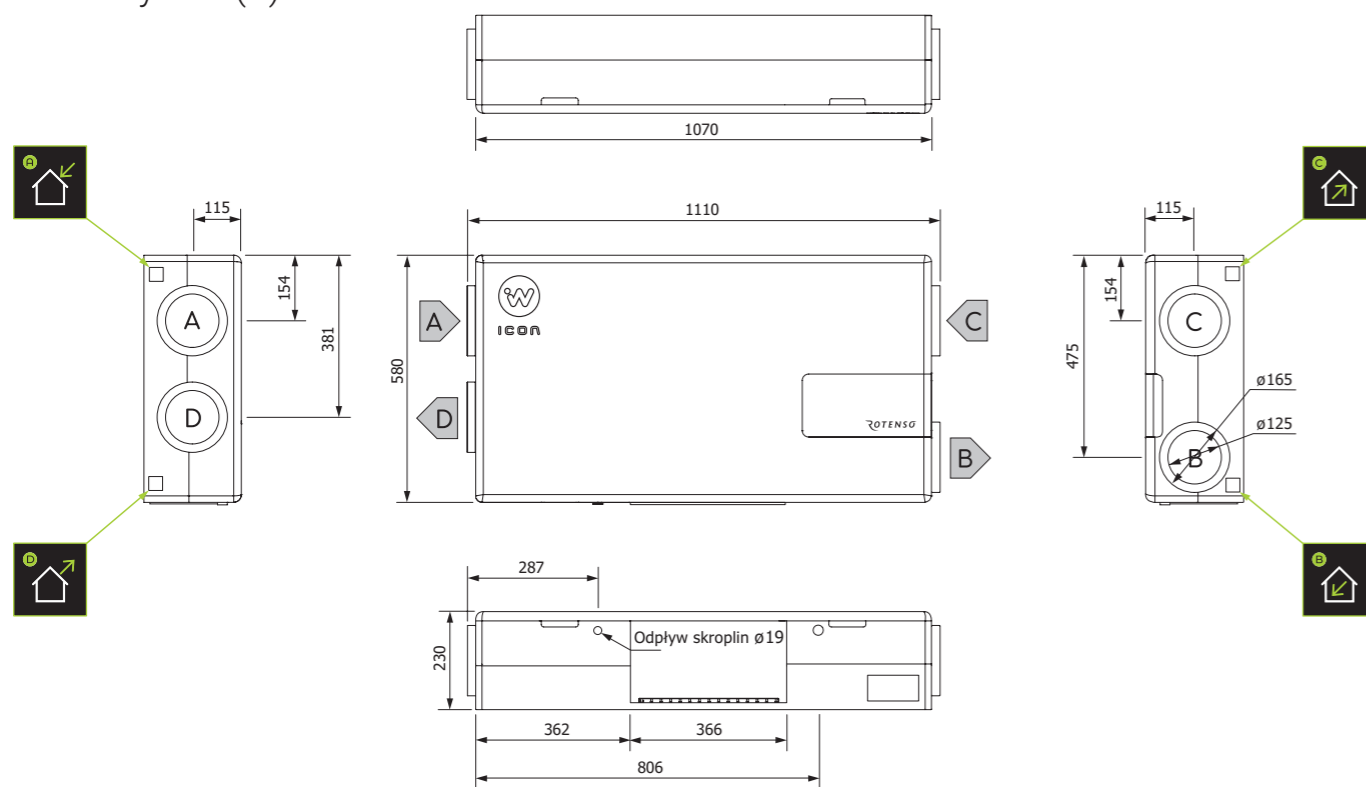

Dla alternatywnej strony wykonania (B)

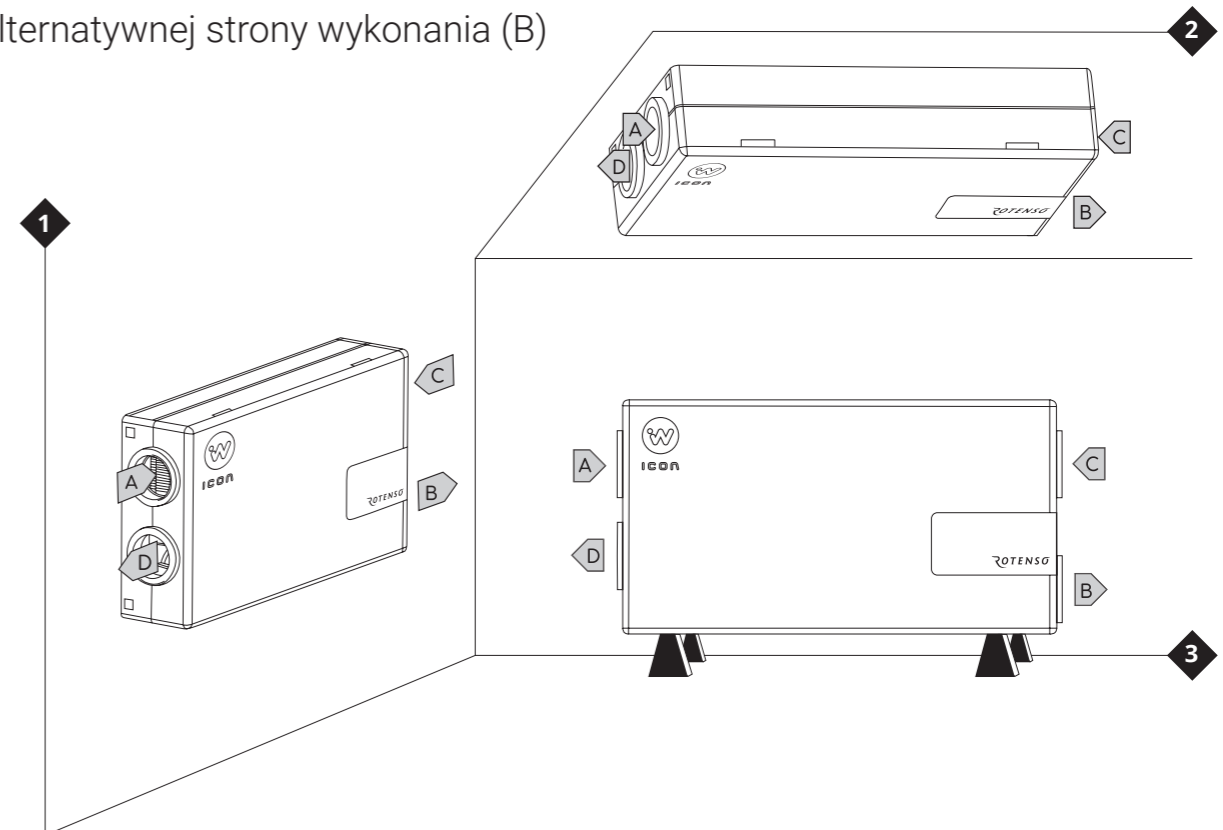

## Sprawność odzysku ciepła

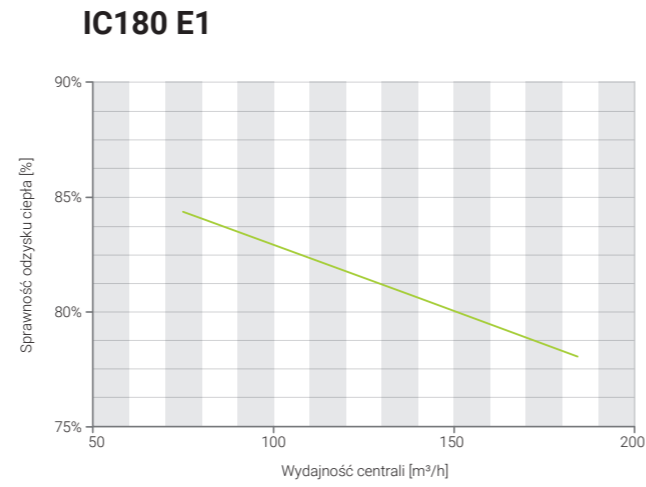
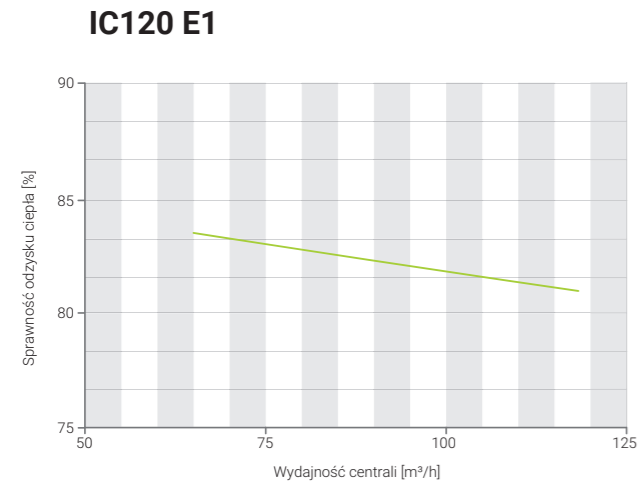

## Charakterystyka akustyczna

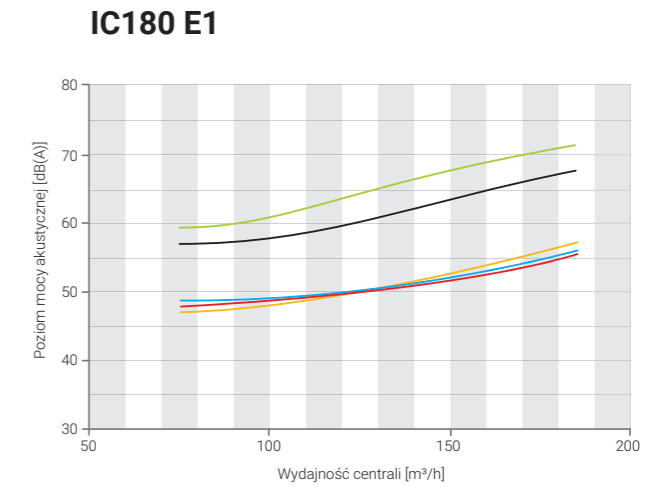
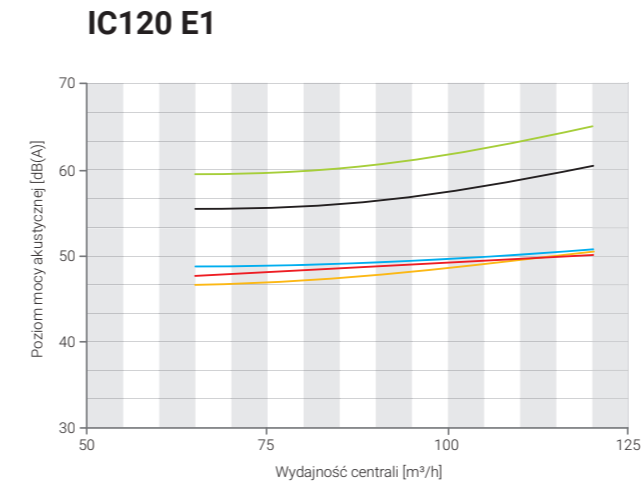

— Poziom mocy akustycznej przez obudowę  
 — Poziom mocy akustycznej na pompie  
 — Poziom mocy akustycznej na nawiewie  
 — Poziom mocy akustycznej na wywiewie  
 — Poziom mocy akustycznej na wyrzucie

## Charakterystyka przepływowa

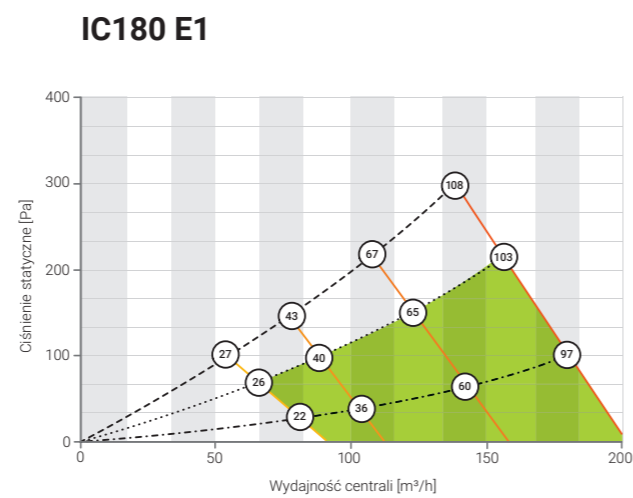
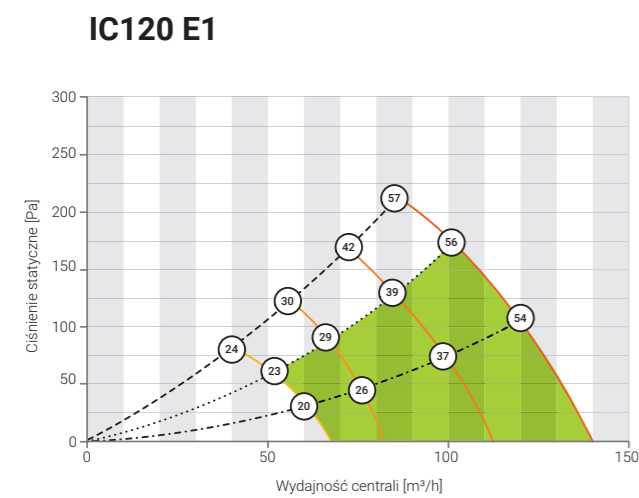

--- Krzywa współpracy dla filtrów nadmiernie zabrudzonych  
 - - - Krzywa współpracy dla filtrów zabrudzonych - do wymiany  
 ... Krzywa współpracy dla filtrów czystych  
 — Intensywność wentylacji - 40%  
 — Intensywność wentylacji - 60%  
 — Intensywność wentylacji - 80%  
 — Intensywność wentylacji - 100%  
 ● Obszar zalecanej współpracy

## Akcesoria

	Kod produktu	Nazwa handlowa	IC120 E1	IC180 E1
1.	RWA0102.00.0003.AW0	Panel sterowania iSWITCH Ti WHITE	•	•
2.	RWA0102.00.0003.AB0	Panel sterowania iSWITCH Ti BLACK	•	•
3.	RWA0102.00.0001.AW0	Panel sterowania iSENSE 5i WHITE	•	•
4.	RWA0102.00.0001.AB0	Panel sterowania iSENSE 5i BLACK	•	•
5.	RWA0501.00.0002.A00	Zestaw montażowy iPIN IC/IS	•	•
6.	RWA0501.00.0001.A00	Zestaw montażowy iFOOT	•	•
7.	RWA0103.00.0001.AS0	Ścienne czujnik jakości powietrza MULTI PROBE W2.2	• <sup>1</sup>	• <sup>1</sup>
8.	RWA0103.IC.0001.AK0	Kanałowy czujnik jakości powietrza MULTI PROBE D2.2 ICA	• <sup>3</sup>	• <sup>3</sup>
9.	RWA0103.IC.0002.AK0	Kanałowy czujnik jakości powietrza MULTI PROBE D2.2 ICB	• <sup>4</sup>	• <sup>4</sup>
10.	RWA0103.IC.0003.AK0	Kanałowy czujnik wilgotności i temperatury RHT PROBE D2.2 ICA	• <sup>3</sup>	• <sup>3</sup>
11.	RWA0103.IC.0004.AK0	Kanałowy czujnik wilgotności i temperatury RHT PROBE D2.2 ICB	• <sup>4</sup>	• <sup>4</sup>
12.	RWA0103.00.0003.AK0	Kanałowy czujnik temperatury T PROBE D2.2	•	•
13.	RWA0201.00.0001.A00	Kanałowa nagrzewnica elektryczna iHEAT Cube E 125 1.2	• <sup>1,2</sup>	• <sup>1,2</sup>
14.	RWA0202.00.0001.A00	Kanałowa nagrzewnico-chłodnica freonowa iMULTI Cube F 200 III	• <sup>1,2</sup>	• <sup>1,2</sup>
15.	RWA0203.00.0001.A00	Kanałowa nagrzewnico-chłodnica wodna iMULTI Cube W 200 III	• <sup>1,2</sup>	• <sup>1,2</sup>
16.	RWA0204.00.0001.A00	Zawór regulacyjny VXP45.10-1.6 z siłownikiem	• <sup>1</sup>	• <sup>1</sup>
17.	I26Xo	Agregat skraplający IMOTO I26Xo	• <sup>1</sup>	• <sup>1</sup>
18.	I35Xo	Agregat skraplający IMOTO I35Xo	•	• <sup>1</sup>
19.	RCU-AHUBOX-1C	Moduł komunikacyjny RCU-AHUBOX-1C	•	•
20.	RWA0601.00.0001.A00	Nawilżacz kanałowy iSTEAM	•	•
21.	RWA0101.00.0001.A00	Moduł iEDGE E2.2	•	•
22.	RWA0301.IC.0001.A00	Wymiennik ciepła airENERGY IC	•	•
23.	RWA0402.IC.0001.A00	Filtr węglowy iCARE ACTIVE IC	•	•
24.	RWA0711.00.0005.A00	Przepustnica GWC iGROUND CUBE 200	• <sup>1,2</sup>	• <sup>1,2</sup>

<sup>1</sup> - wymagany moduł iEDGE E2.2, <sup>2</sup> - Wymagany kanałowy czujnik temperatury T PROBE D2.2, <sup>3</sup> - dla strony wykonania A, <sup>4</sup> - dla strony wykonania B

# Rekuperator Wentilo ICON

## IC120 S4 | IC180 S4



Nr B.BK.60112.0439.2023  
ważny do: 20.12.2028



Powłoka antybakteryjna airCare+



Produkt polski



Certyfikat jakości



Dla:

**IC120 S4**  
**IC180 S4**

## Opcje sterowania MyRotenso

Panele sterowania z modulem wi-fi  
do wyboru

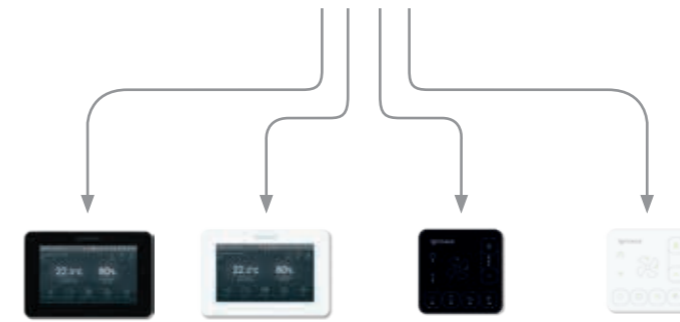

iSENSE 5i black iSENSE 5i white iSWITCH Ti black iSWITCH Ti white

Sterowanie przez internet  
w standardzie

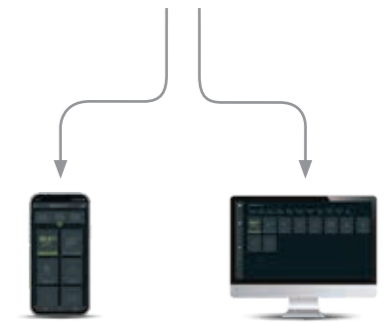

Rotenso iCONNECT Rotenso iCONNECT WEB

## Parametry techniczne

Parametr		Wentilo ICON IC120 S4	Wentilo ICON IC180 S4
Wydajność maksymalna	m <sup>3</sup> /h	120	180
Spręż dyspozycyjny	Pa	200	250
Wydajność znamionowa	m <sup>3</sup> /h	84	126
Wydajność minimalna	m <sup>3</sup> /h	65	71
Maksymalna sprawność odzysku ciepła	%	90	90
Sprawność odzysku ciepła dla przepływu znamionowego	%	90	90
Poziom mocy akustycznej emitowanej przez obudowę (wg ErP)	dB(A)	47	52
Klasa efektywności energetycznej		A+	A
Pobór mocy elektrycznej dla przepływu znamionowego	W	27	44
Filtry	Powietrze czerpane z zewnątrz budynku	Przeciwpyłkowy iCARE G4 Coarse 75%	
	Powietrze czerpane z zewnątrz budynku	Antysmogowy iCARE F7 ePM1 70%	
	Powietrze wywiewane z pomieszczenia	Przeciwpyłkowy iCARE M5 ePM10 55%	
Wymiennik ciepła		Płytowy przeciwprądowy	Płytowy przeciwprądowy
Bypass		100% obejścia	100% obejścia
RZE (Roczne Zużycie Energii elektrycznej) zgodnie z Rozporządzeniem Delegowanym Komisji (UE) nr 1254/2014	kWh/rok	218	230
ROO (Roczne Oszczędności w Ogrzewaniu) zgodnie z Rozporządzeniem Delegowanym Komisji (UE) nr 1254/2014	kWh/rok	4698	4685
Zalecana powierzchnia budynku	m <sup>2</sup>	50 - 70	70 - 100
RZE dla zalecanej powierzchni budynku	kWh/rok	106 - 160	139 - 236
ROO dla zalecanej powierzchni budynku	kWh/rok	2349 - 3288	3288 - 4684
Pobór mocy napędu wentylatora przy maksymalnym natężeniu przepływu	W	49	92
Nagrzewnica wstępna		W standardzie	W standardzie
Moc nagrzewnicy wstępnej w stanie ustalonym	W	740	740
Zmiana temperatury na nagrzewnicy wstępnej dla przepływu maksymalnego	°C	19	12
Typ zasilania	V, Hz	230, 50	230, 50
Prąd znamionowy	A	4	4
Wymiary bez opakowania	mm	1110 x 582 x 230	1110 x 582 x 230
Wymiary z opakowaniem	mm	1145 x 665 x 260	1145 x 665 x 260
Masa bez opakowania	kg	14	14
Masa z opakowaniem	kg	16	16
Średnica króćców przyłączeniowych	mm	125	125
Średnica odpływu kondensatu	mm	20	20
Zakres temperatury pracy w pomieszczeniu	°C	5 - 45	5 - 45

## Cechy



Skuteczna ochrona



Komfort temperaturowy



Zaskakująco ciche urządzenie



Oddychaj zdrowo



Wyższy standard energooszczędności



Steruj jak chcesz i skąd chcesz



Purystyczny design



Odzysk lub usuwanie wilgoci



Niska waga i kompaktowe wymiary



Jestem prosty dla Ciebie



Siła technologii

## Technologie



Platforma technologiczna iNOFRAME



Filtracja, oczyszczanie i uzdatnianie powietrza iCARE



Odzysk ciepła iENERGY



Przepływ powietrza iFLOW



Automatyczny bypass iDIRECT



Zabezpieczenie przeciw zamarzaniu iHEAT



Regulacja zapotrzebowania iSENSOR



Technologia adaptacji do klimatu iCLIMATE \*



Chłodzenie i ogrzewanie powietrza iCOMFORT \*



Odprowadzenie kondensatu iLEAD



Kontrola stanu zabrudzenia filtrów iPURE



Bilansowanie strumieni powietrza iBALANCE

## Wyposażenie



Wymiennik ciepła airENERGY



Filtr na czerpni G4 ISO Coarse 75%



Filtr na czerpni F7 ePM1 70%



Filtr na wywiewie M5 ePM10 55%



Powłoka antybakteryjna airCare+



Jonizator powietrza airION



Wentylator airFLOW



Automatyczny bypass airDIRECT



Nagrzewnica wstępna airHEAT



System sterowania iEDGE SMART



Czujnik jakości powietrza airCO<sub>2</sub>



Czujnik wilgotności airRH

## Strony wykonania

Standardowa (A)

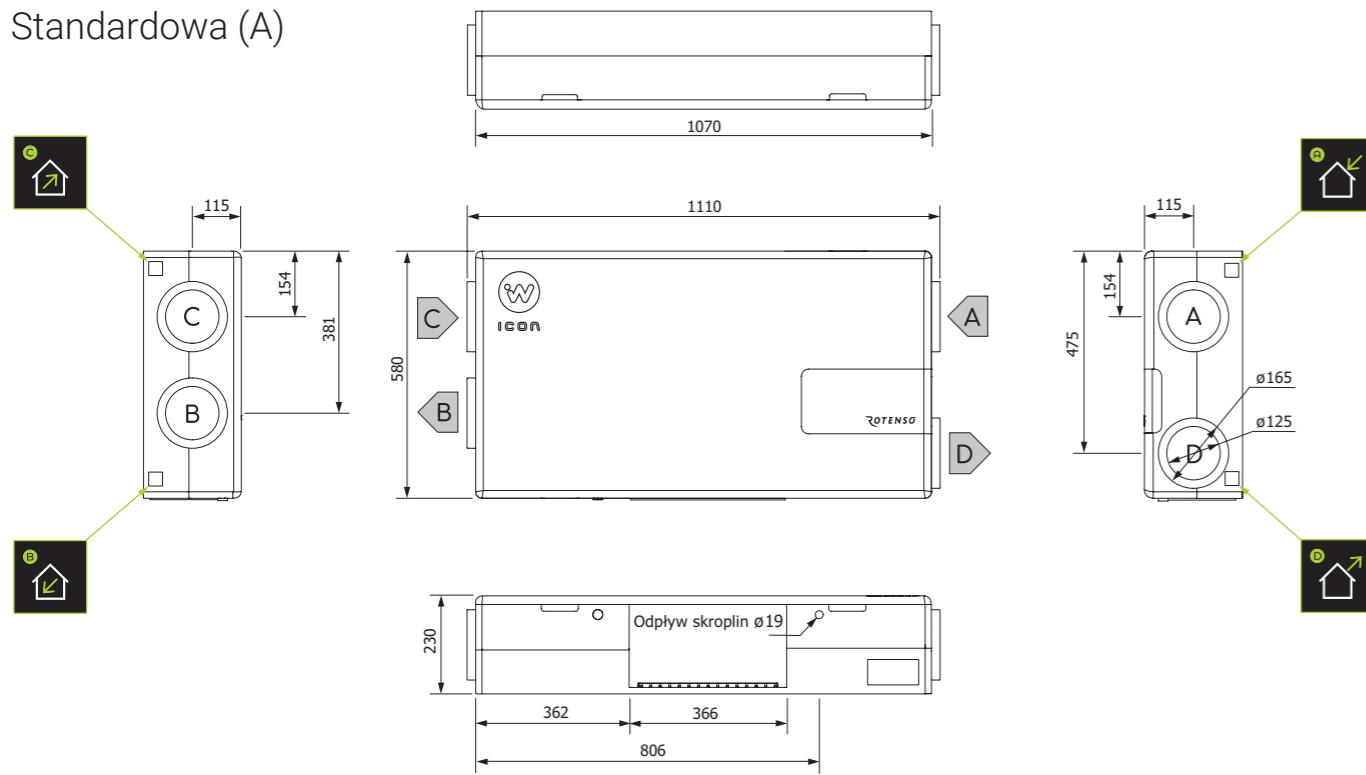

Alternatywna (B)

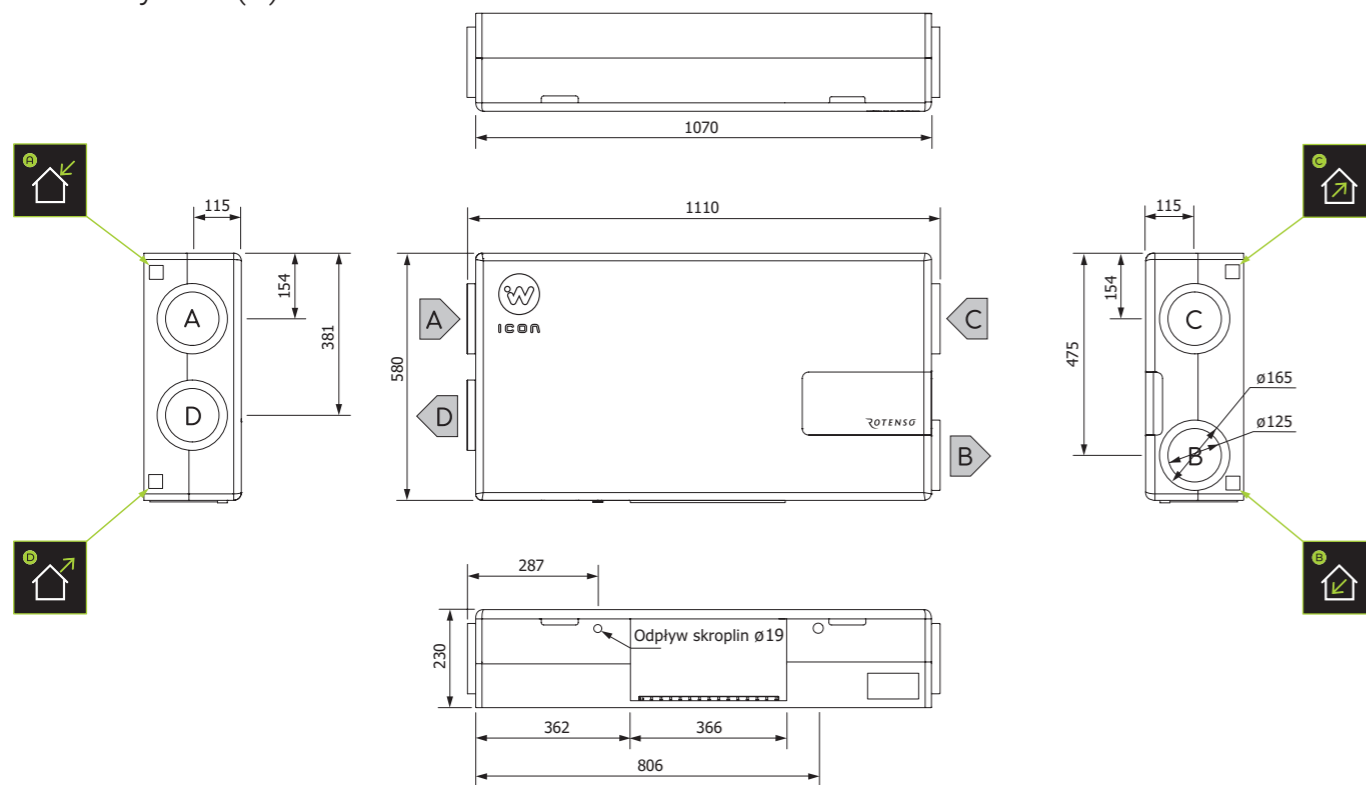

## Opcje montażu

Dla standardowej strony wykonania (A)

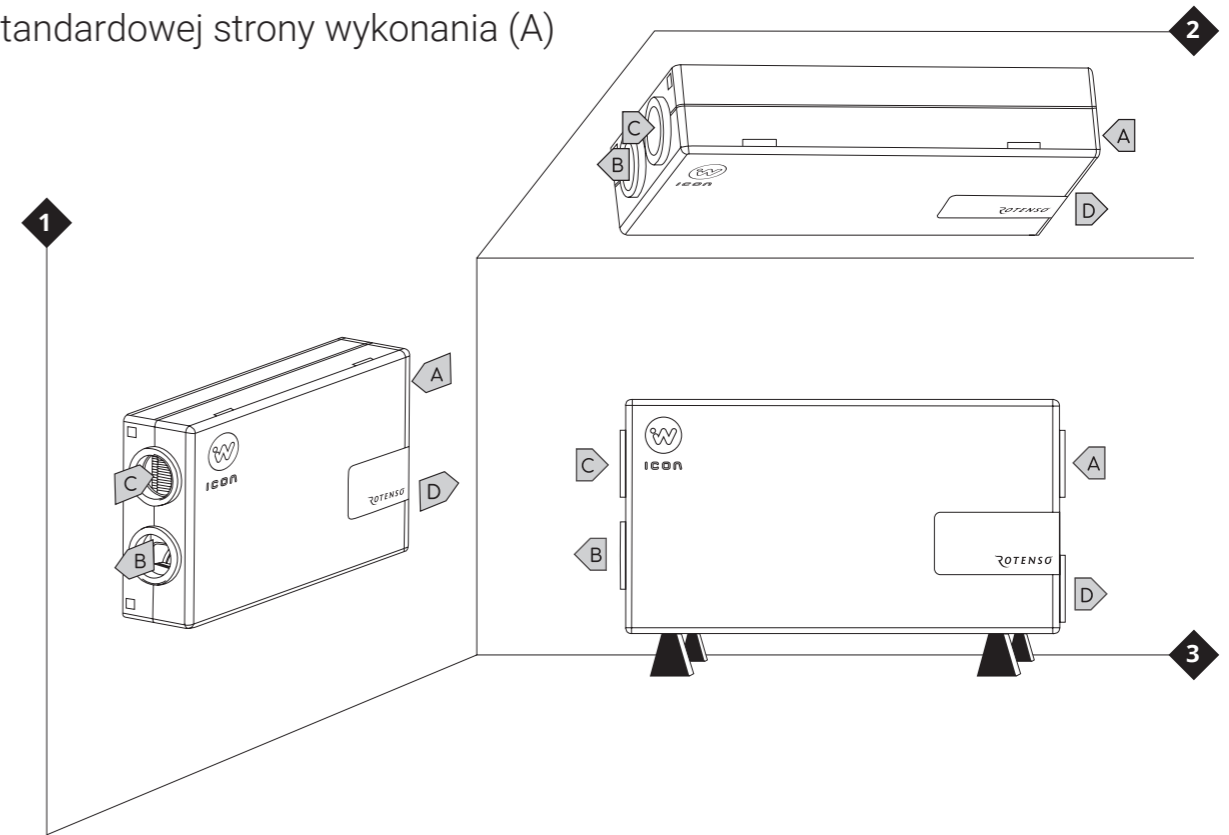

Dla alternatywnej strony wykonania (B)

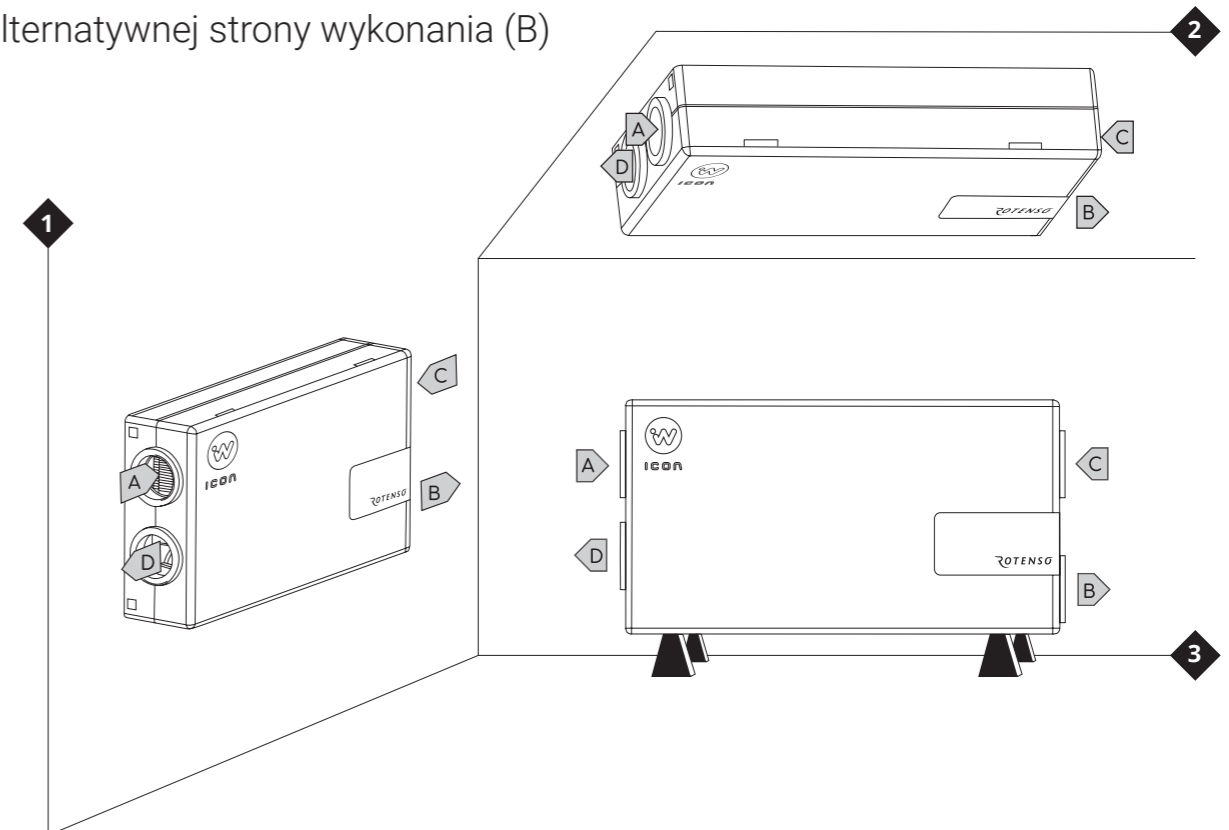

## Sprawność odzysku ciepła

IC120 S4

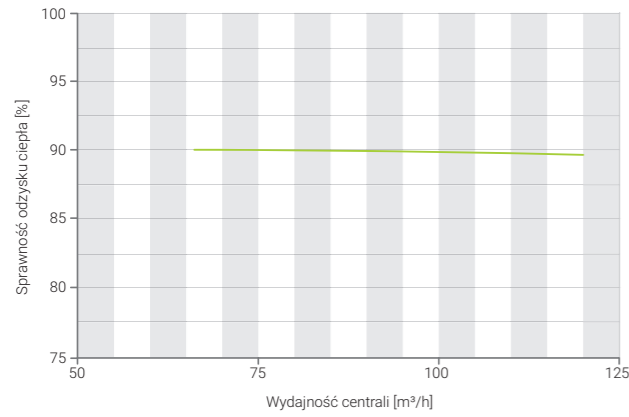

IC180 S4

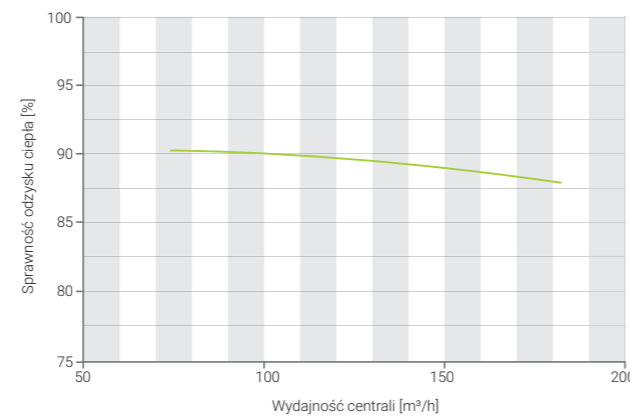

## Charakterystyka akustyczna

IC120 S4

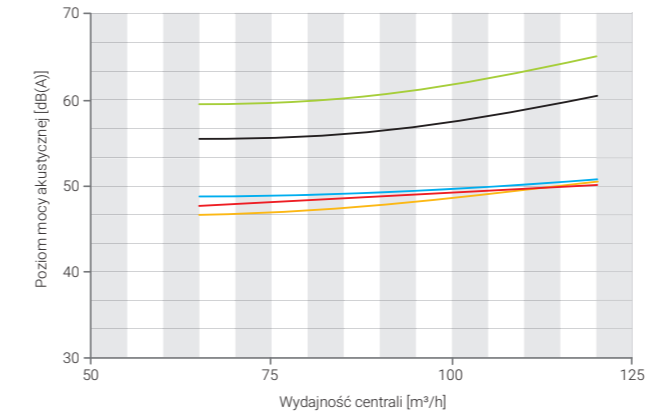

IC180 S4

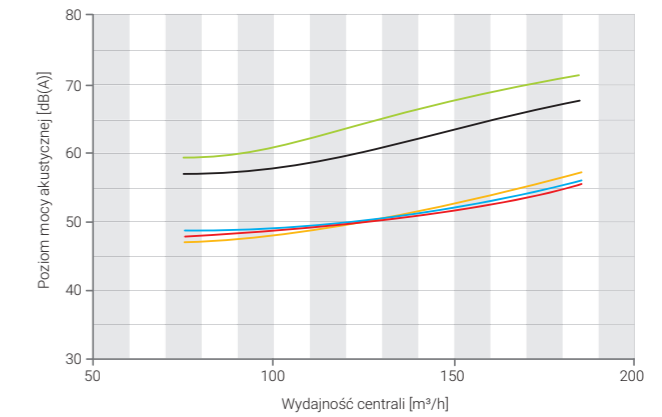

- Poziom mocy akustycznej przez obudowę
- Poziom mocy akustycznej na czepni
- Poziom mocy akustycznej na nawiewie
- Poziom mocy akustycznej na wywiewie
- Poziom mocy akustycznej na wyrzucie

## Charakterystyka przepływowa

IC120 S4

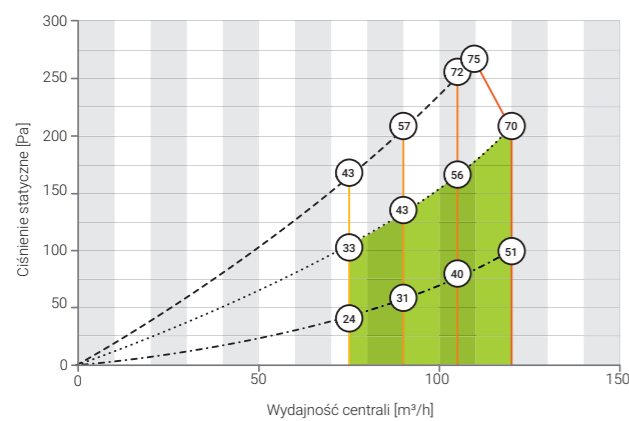

IC180 S4

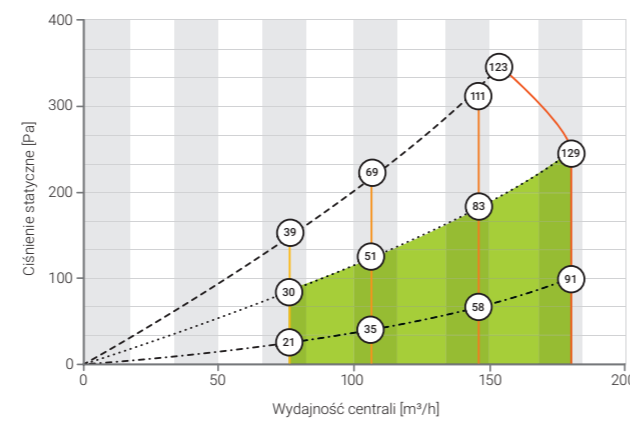

- Krzywa współpracy dla filtrów nadmiernie zabrudzonych
- .- Krzywa współpracy dla filtrów zabrudzonych - do wymiany
- ... Krzywa współpracy dla filtrów czystych
- Intensywność wentylacji - minimalna
- Intensywność wentylacji - dla 1/3 zakresu wydajności
- Intensywność wentylacji - dla 2/3 zakresu wydajności
- Intensywność wentylacji - maksymalna
- Obszar zalecanej współpracy

## Akcesoria

	Kod produktu	Nazwa handlowa	IC120 S4	IC180 S4
1.	RWA0102.00.0003.AW0	Panel sterowania iSWITCH Ti WHITE	●	●
2.	RWA0102.00.0003.AB0	Panel sterowania iSWITCH Ti BLACK	●	●
3.	RWA0102.00.0001.AW0	Panel sterowania iSENSE 5i WHITE	●	●
4.	RWA0102.00.0001.AB0	Panel sterowania iSENSE 5i BLACK	●	●
5.	RWA0501.00.0002.A00	Zestaw montażowy iPIN IC/IS	●	●
6.	RWA0501.00.0001.A00	Zestaw montażowy iFOOT	●	●
7.	RWA0103.00.0001.AS0	Ścienne czujnik jakości powietrza MULTI PROBE W2.2	● <sup>1</sup>	● <sup>1</sup>
8.	RWA0103.IC.0001.AK0	Kanałowy czujnik jakości powietrza MULTI PROBE D2.2 ICA	● <sup>3</sup>	● <sup>3</sup>
9.	RWA0103.IC.0002.AK0	Kanałowy czujnik jakości powietrza MULTI PROBE D2.2 ICB	● <sup>4</sup>	● <sup>4</sup>
10.	RWA0103.IC.0003.AK0	Kanałowy czujnik wilgotności i temperatury RHT PROBE D2.2 ICA	● <sup>3</sup>	● <sup>3</sup>
11.	RWA0103.IC.0004.AK0	Kanałowy czujnik wilgotności i temperatury RHT PROBE D2.2 ICB	● <sup>4</sup>	● <sup>4</sup>
12.	RWA0103.00.0003.AK0	Kanałowy czujnik temperatury T PROBE D2.2	●	●
13.	RWA0201.00.0001.A00	Kanałowa nagrzewnica elektryczna iHEAT Cube E 125 1.2	● <sup>1,2</sup>	● <sup>1,2</sup>
14.	RWA0202.00.0001.A00	Kanałowa nagrzewnica-chłodnica freonowa iMULTI Cube F 200 III	● <sup>1,2</sup>	● <sup>1,2</sup>
15.	RWA0203.00.0001.A00	Kanałowa nagrzewnica-chłodnica wodna iMULTI Cube W 200 III	● <sup>1,2</sup>	● <sup>1,2</sup>
16.	RWA0204.00.0001.A00	Zawór regulacyjny VXP45.10-1.6 z siłownikiem	● <sup>1</sup>	● <sup>1</sup>
17.	I26Xo	Agregat skraplający IMOTO I26Xo	● <sup>1</sup>	● <sup>1</sup>
18.	I35Xo	Agregat skraplający IMOTO I35Xo	●	● <sup>1</sup>
19.	RCU-AHUBOX-1C	Moduł komunikacyjny RCU-AHUBOX-1C	●	●
20.	RWA0601.00.0001.A00	Nawilżacz kanałowy iSTEAM	●	●
21.	RWA0101.00.0001.A00	Moduł iEDGE E2.2	●	●
22.	RWA0302.IC.0001.A00	Wymiennik ciepła airENTHALPY IC	●	●
23.	RWA0402.IC.0001.A00	Filtr węglowy iCARE ACTIVE IC	●	●
24.	RWA0711.00.0005.A00	Przepustnica GWC iGROUND CUBE 200	● <sup>1,2</sup>	● <sup>1,2</sup>

<sup>1</sup> - wymagany moduł iEDGE E2.2, <sup>2</sup> - Wymagany kanałowy czujnik temperatury T PROBE D2.2, <sup>3</sup> - dla strony wykonania A, <sup>4</sup> - dla strony wykonania B

# Rekuperator Wentilo ICON

## IC120 E4 | IC180 E4



Nr B.BK.60112.0439.2023  
ważny do: 20.12.2028



Powłoka  
antybakteryjna  
**airCare+**



Produkt polski



Certyfikat jakości



Dla:  
**IC120 E4**

## Opcje sterowania MyRotenso

Panele sterowania z modulem wi-fi  
do wyboru

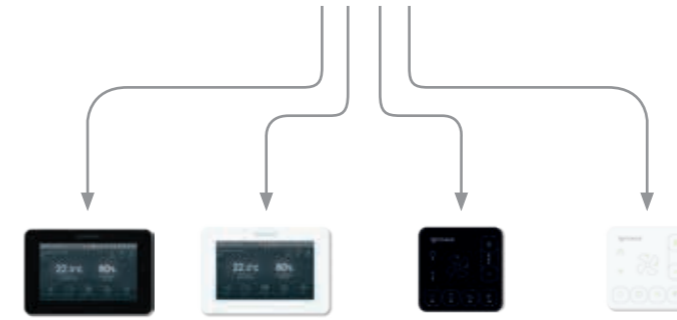

iSENSE 5i black iSENSE 5i white iSWITCH Ti black iSWITCH Ti white

Sterowanie przez internet  
w standardzie

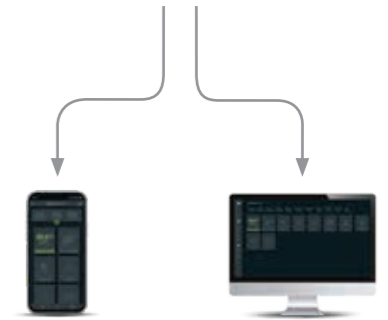

Rotenso iCONNECT Rotenso iCONNECT WEB

## Parametry techniczne

Parametr		Wentilo ICON IC120 E4	Wentilo ICON IC180 E4
Wydajność maksymalna	m <sup>3</sup> /h	120	180
Spręż dyspozycyjny	Pa	200	250
Wydajność znamionowa	m <sup>3</sup> /h	84	126
Wydajność minimalna	m <sup>3</sup> /h	63	70
Maksymalna sprawność odzysku ciepła	%	83	83
Sprawność odzysku ciepła dla przepływu znamionowego	%	83	81
Poziom mocy akustycznej emitowanej przez obudowę (wg ErP)	dB(A)	47	52
Klasa efektywności energetycznej		A	A
Pobór mocy elektrycznej dla przepływu znamionowego	W	29	47
Filtry	Powietrze czerpane z zewnątrz budynku	Przeciwpyłkowy iCARE G4 Coarse 75%	
	Powietrze czerpane z zewnątrz budynku	Antysmogowy iCARE F7 ePM1 70%	
	Powietrze wywiewane z pomieszczenia	Przeciwpyłkowy iCARE M5 ePM10 55%	
Wymiennik ciepła		Płytkowy przeciwprądowy	Płytkowy przeciwprądowy
Bypass		100% obejścia	100% obejścia
RZE (Roczne Zużycie Energii elektrycznej) zgodnie z Rozporządzeniem Delegowanym Komisji (UE) nr 1254/2014	kWh/rok	226	241
ROO (Roczne Oszczędności w Ogrzewaniu) zgodnie z Rozporządzeniem Delegowanym Komisji (UE) nr 1254/2014	kWh/rok	4544	4507
Zalecana powierzchnia budynku	m <sup>2</sup>	50 - 70	70 - 100
RZE dla zalecanej powierzchni budynku	kWh/rok	108 - 163	140 - 242
ROO dla zalecanej powierzchni budynku	kWh/rok	2277 - 3175	3175 - 4505
Pobór mocy napędu wentylatora przy maksymalnym natężeniu przepływu	W	51	96
Nagrzewnica wstępna		W standardzie	W standardzie
Moc nagrzewnicy wstępnej w stanie ustalonym	W	740	740
Zmiana temperatury na nagrzewnicy wstępnej dla przepływu maksymalnego	°C	19	12
Typ zasilania	V, Hz	230, 50	230, 50
Prąd znamionowy	A	4	4
Wymiary bez opakowania	mm	1110 x 582 x 230	1110 x 582 x 230
Wymiary z opakowaniem	mm	1145 x 665 x 260	1145 x 665 x 260
Masa bez opakowania	kg	15	15
Masa z opakowaniem	kg	18	18
Średnica króćców przyłączeniowych	mm	125	125
Średnica odpływu kondensatu	mm	20	20
Zakres temperatury pracy w pomieszczeniu	°C	5 - 45	5 - 45

## Cechy



Skuteczna  
ochrona



Komfort  
temperaturowy



Zaskakująco ciche  
urządzenie



Oddychaj zdrowo



Wyższy standard  
energooszczędności



Steruj jak chcesz  
i skąd chcesz



Purystyczny  
design



Odzysk lub  
usuwanie wilgoci



Niska waga  
i kompaktowe  
wymiaru



Jestem prosty  
dla Ciebie



Siła  
technologii

## Technologie



Platforma  
technologiczna  
iNOFRAME



Filtracja, oczyszczanie  
i uzdatnianie powietrza  
iCARE



Odzysk wilgoci  
iENTHALPY



Przepływ powietrza  
iFLOW



Automatyczny  
bypass iDIRECT



Zabezpieczenie  
przeciw  
zamarzaniu iHEAT



Regulacja  
zapotrzebowania  
iSENSOR



Technologia  
adaptacji do  
klimatu iCLIMATE \*



Chłodzenie  
i ogrzewanie  
powietrza  
iCOMFORT \*



Odprowadzenie  
kondensatu  
iLEAD



Kontrola stanu  
zabrudzenia  
filtrów iPURE



Bilansowanie  
strumieni powietrza  
iBALANCE

## Wyposażenie



Wymiennik ciepła  
airENTHALPY



Filtr na czepni  
G4 ISO Coarse 75%



Filtr na czepni  
F7 ePM1 70%



Filtr na wywiewie  
M5 ePM10 55%



Powłoka  
antybakteryjna  
airCare+



Jonizator  
powietrza  
airION



Wentylator  
airFLOW



Automatyczny  
bypass  
airDIRECT



Nagrzewnica  
wstępna airHEAT



System sterowania  
iEDGE SMART



Czujnik jakości  
powietrza  
airCO<sub>2</sub>



Czujnik  
wilgotności  
airRH

## Strony wykonania

Standardowa (A)

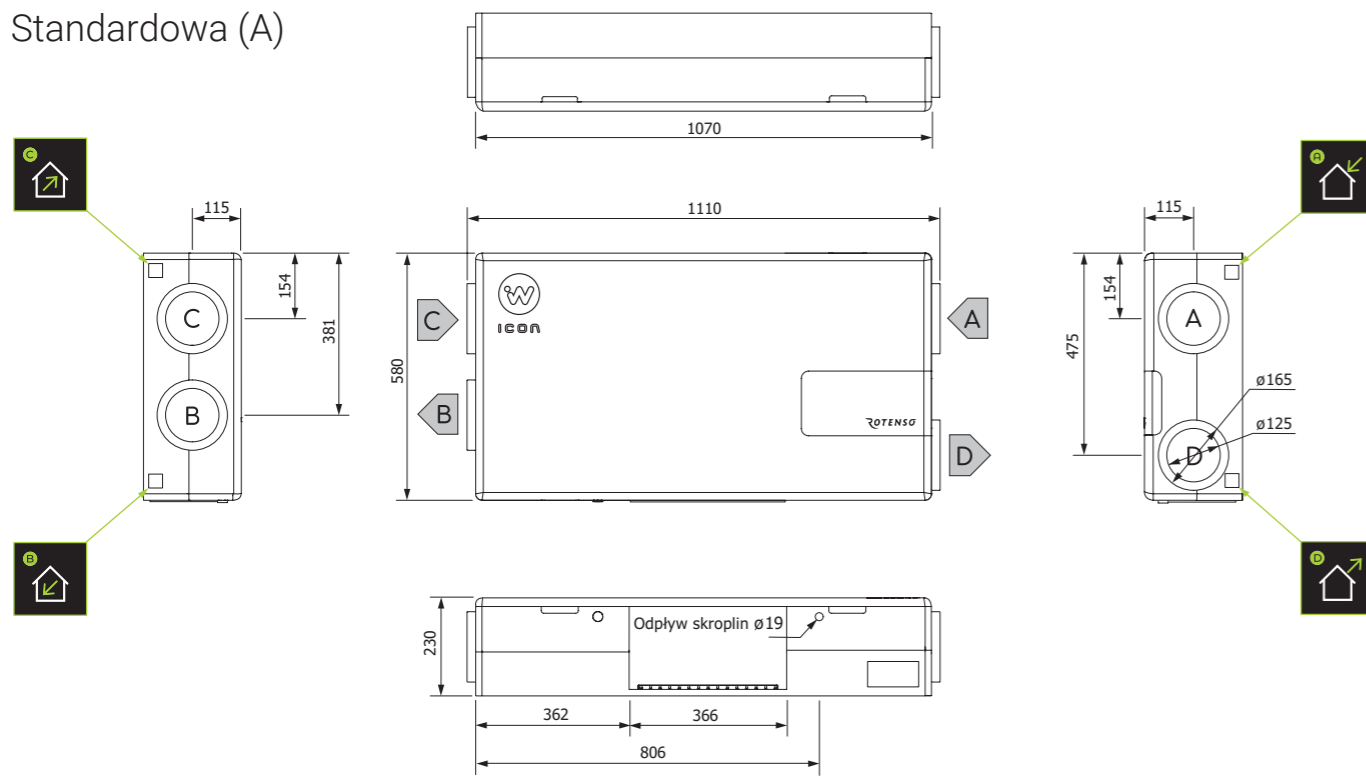

Alternatywna (B)

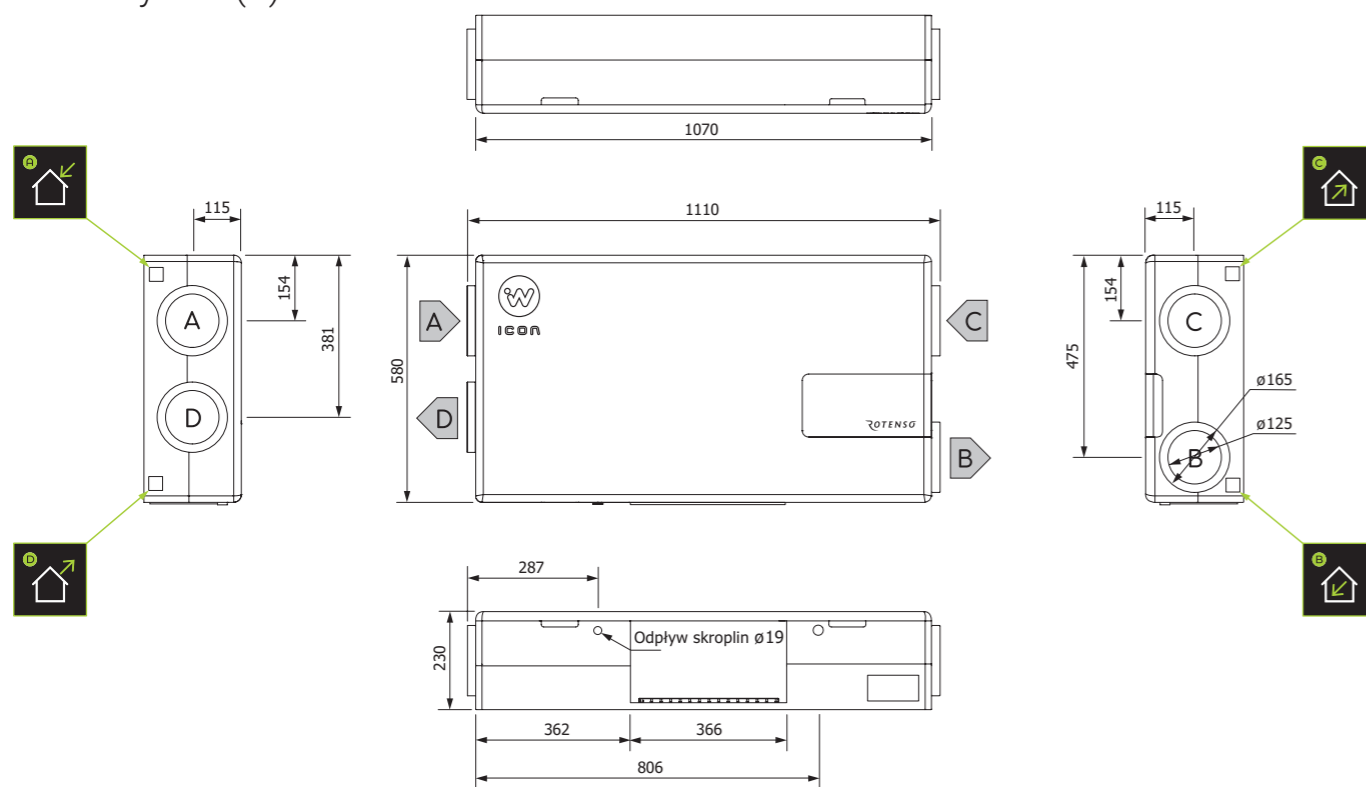

## Opcje montażu

Dla standardowej strony wykonania (A)

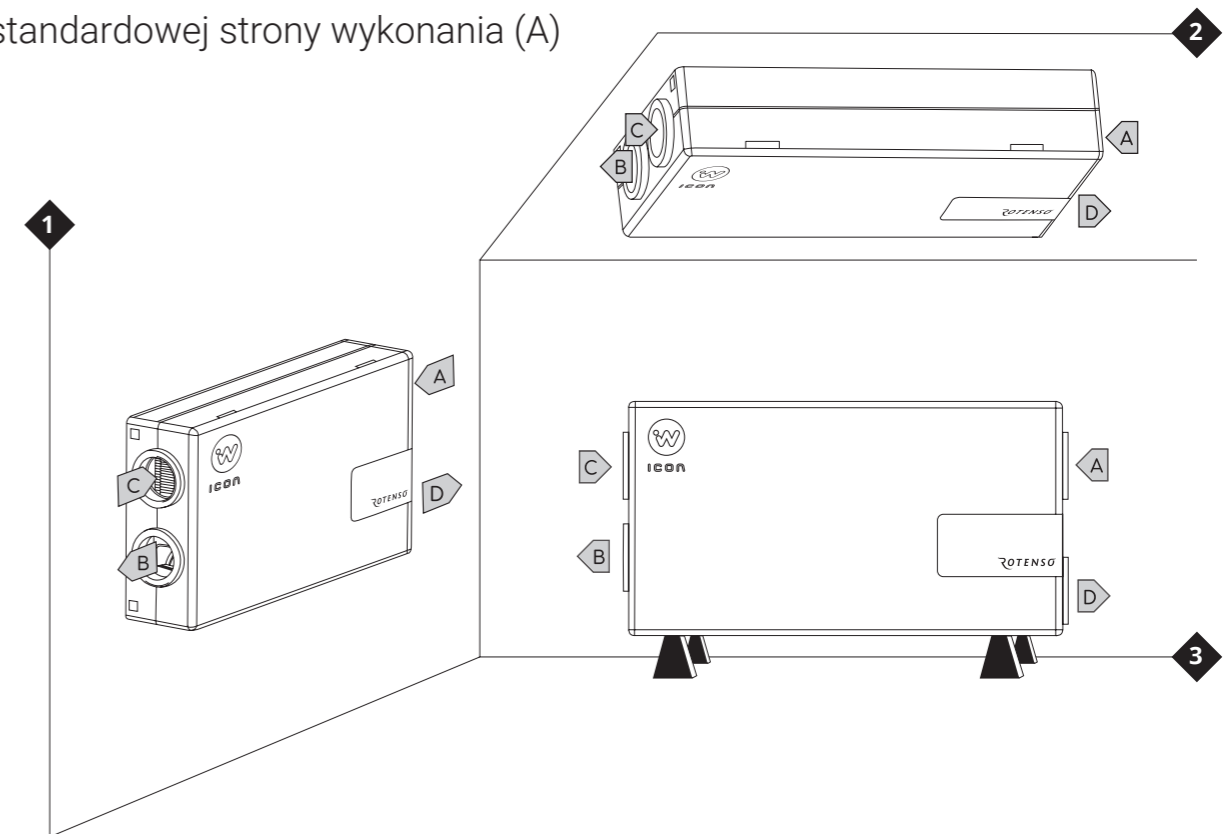

Dla alternatywnej strony wykonania (B)

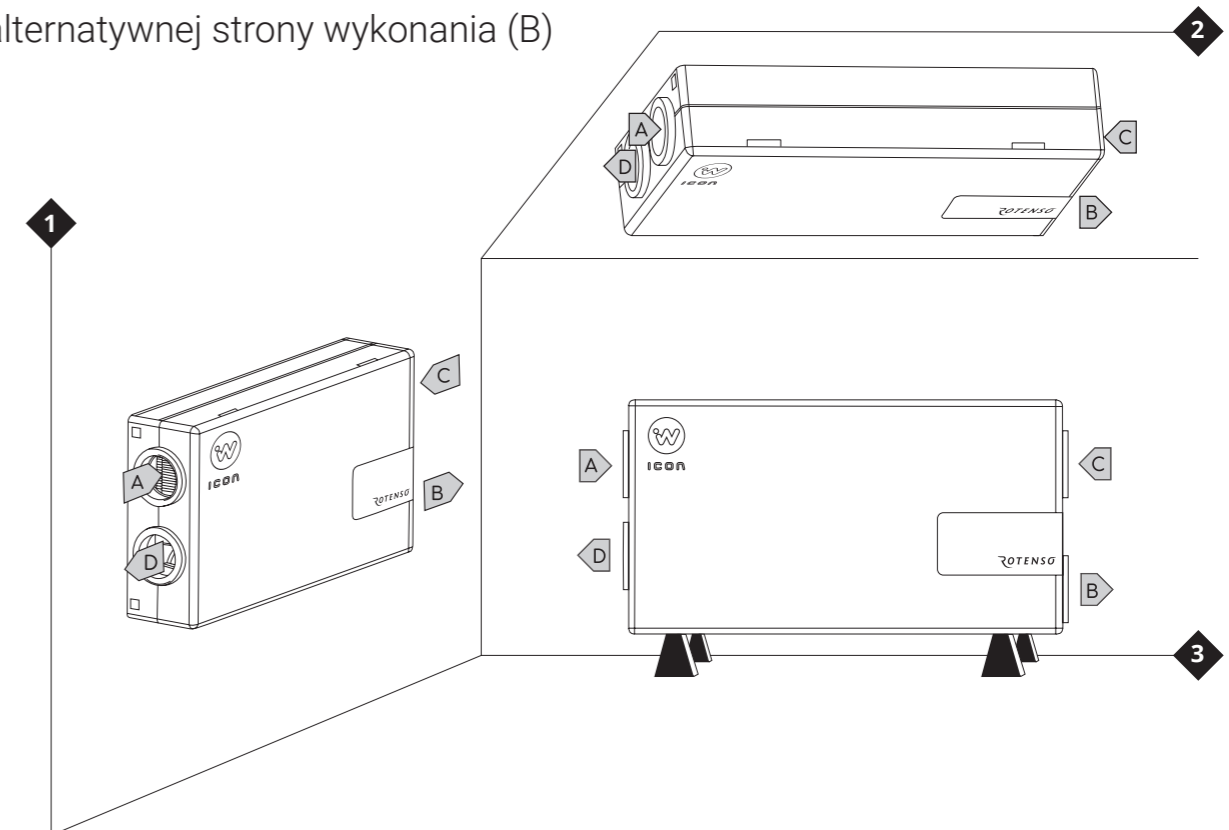



## Sprawność odzysku ciepła

IC120 E4

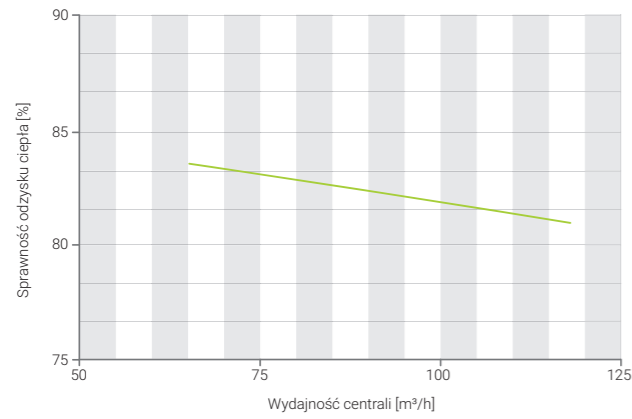

IC180 E4

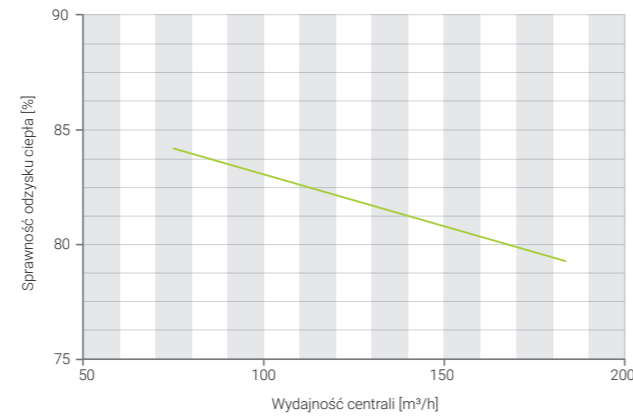

## Charakterystyka akustyczna

IC120 E4

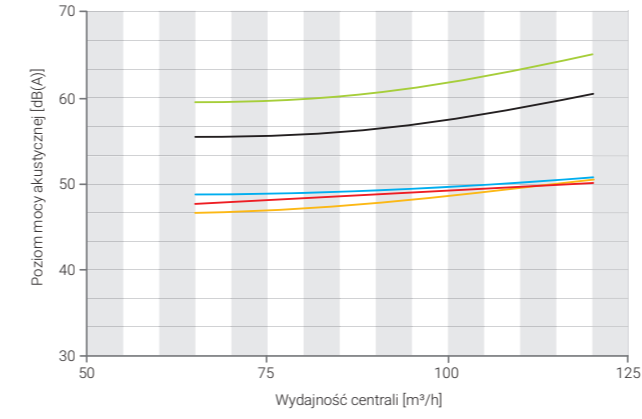

IC180 E4

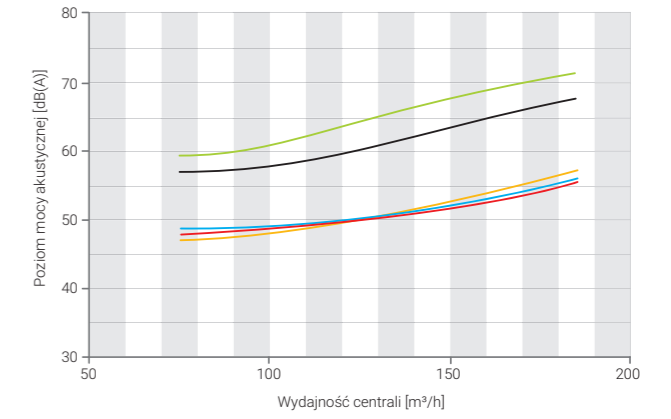

- Poziom mocy akustycznej przez obudowę
- Poziom mocy akustycznej na pompie
- Poziom mocy akustycznej na nawiewie
- Poziom mocy akustycznej na wywiewie
- Poziom mocy akustycznej na wyrzucie

## Charakterystyka przepływowa

IC120 E4

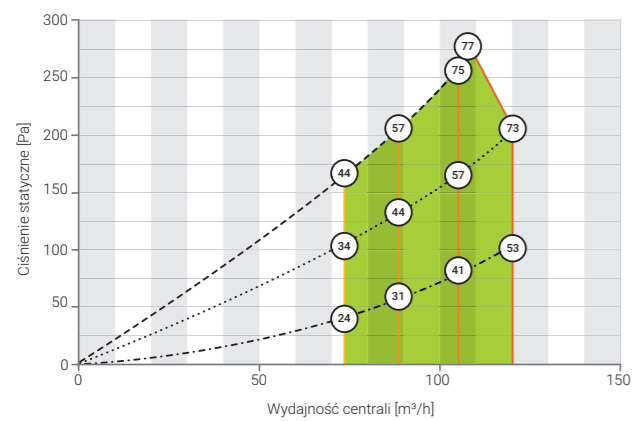

IC180 E4

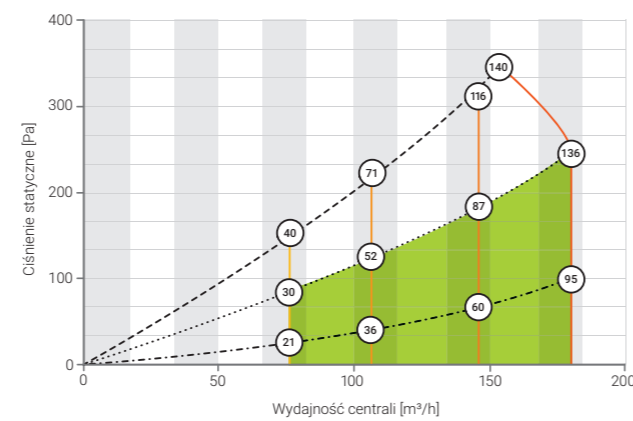

- Krzywa współpracy dla filtrów nadmiernie zabrudzonych
- - - Krzywa współpracy dla filtrów zabrudzonych - do wymiany
- ... Krzywa współpracy dla filtrów czystych
- Intensywność wentylacji - minimalna
- Intensywność wentylacji - dla 1/3 zakresu wydajności
- Intensywność wentylacji - dla 2/3 zakresu wydajności
- Intensywność wentylacji - maksymalna
- Obszar zalecanej współpracy

## Akcesoria

	Kod produktu	Nazwa handlowa	IC120 E4	IC180 E4
1.	RWA0102.00.0003.AW0	Panel sterowania iSWITCH Ti WHITE	•	•
2.	RWA0102.00.0003.AB0	Panel sterowania iSWITCH Ti BLACK	•	•
3.	RWA0102.00.0001.AW0	Panel sterowania iSENSE 5i WHITE	•	•
4.	RWA0102.00.0001.AB0	Panel sterowania iSENSE 5i BLACK	•	•
5.	RWA0501.00.0002.A00	Zestaw montażowy iPIN IC/IS	•	•
6.	RWA0501.00.0001.A00	Zestaw montażowy iFOOT	•	•
7.	RWA0103.00.0001.AS0	Ściennej czujnik jakości powietrza MULTI PROBE W2.2	•	•
8.	RWA0103.IC.0001.AK0	Kanałowy czujnik jakości powietrza MULTI PROBE D2.2 ICA	• <sup>3</sup>	• <sup>3</sup>
9.	RWA0103.IC.0002.AK0	Kanałowy czujnik jakości powietrza MULTI PROBE D2.2 ICB	• <sup>4</sup>	• <sup>4</sup>
10.	RWA0103.IC.0003.AK0	Kanałowy czujnik wilgotności i temperatury RHT PROBE D2.2 ICA	• <sup>3</sup>	• <sup>3</sup>
11.	RWA0103.IC.0004.AK0	Kanałowy czujnik wilgotności i temperatury RHT PROBE D2.2 ICB	• <sup>4</sup>	• <sup>4</sup>
12.	RWA0103.00.0003.AK0	Kanałowy czujnik temperatury T PROBE D2.2	•	•
13.	RWA0201.00.0001.A00	Kanałowa nagrzewnica elektryczna iHEAT Cube E 125 1.2	• <sup>1,2</sup>	• <sup>1,2</sup>
14.	RWA0202.00.0001.A00	Kanałowa nagrzewnico-chłodnica freonowa iMULTI Cube F 200 III	• <sup>1,2</sup>	• <sup>1,2</sup>
15.	RWA0203.00.0001.A00	Kanałowa nagrzewnico-chłodnica wodna iMULTI Cube W 200 III	• <sup>1,2</sup>	• <sup>1,2</sup>
16.	RWA0204.00.0001.A00	Zawór regulacyjny VXP45.10-1.6 z siłownikiem	• <sup>1</sup>	• <sup>1</sup>
17.	I26Xo	Agregat skraplający IMOTO I26Xo	• <sup>1</sup>	• <sup>1</sup>
18.	I35Xo	Agregat skraplający IMOTO I35Xo	•	• <sup>1</sup>
19.	RCU-AHUBOX-1C	Moduł komunikacyjny RCU-AHUBOX-1C	•	•
20.	RWA0601.00.0001.A00	Nawilżacz kanałowy iSTEAM	•	•
21.	RWA0101.00.0001.A00	Moduł iEDGE E2.2	•	•
22.	RWA0301.IC.0001.A00	Wymiennik ciepła airENERGY IC	•	•
23.	RWA0402.IC.0001.A00	Filtr węglowy iCARE ACTIVE IC	•	•
24.	RWA0711.00.0005.A00	Przepustnica GWC iGROUND CUBE 200	• <sup>1,2</sup>	• <sup>1,2</sup>

<sup>1</sup> - wymagany moduł iEDGE E2.2, <sup>2</sup> - Wymagany kanałowy czujnik temperatury T PROBE D2.2, <sup>3</sup> - dla strony wykonania A, <sup>4</sup> - dla strony wykonania B

# Rekuperator Wentilo ICON

## IS250 S1 | IS330 S1



Nr B.BK.60112.0439.2023  
ważny do: 20.12.2028



Powłoka antybakteryjna **airCare+**



Produkt polski

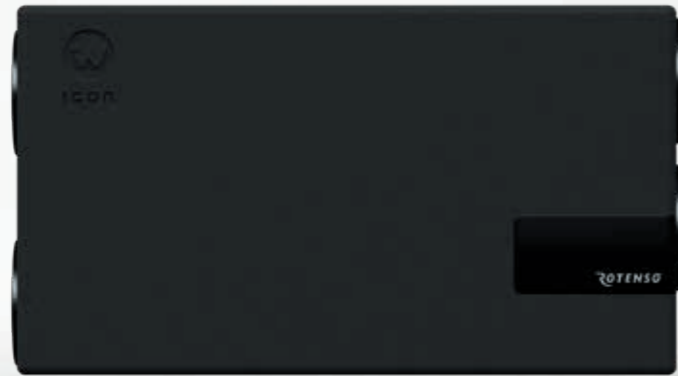

### Cechy



Skuteczna ochrona



Komfort temperaturowy



Zaskakująco ciche urządzenie



Oddychaj zdrowo



Wyższy standard energooszczędności



Steruj jak chcesz i skąd chcesz



Purystyczny design



Odzysk lub usuwanie wilgoci



Niska waga i kompaktowe wymiary



Jestem prosty dla Ciebie



Siła technologii

### Technologie



Platforma technologiczna **iNOFRAME**



Filtracja, oczyszczanie i uzdatnianie powietrza **iCARE**



Odzysk ciepła **iENERGY**



Przepływ powietrza **iFLOW**



Automatyczny bypass **iDIRECT**



Zabezpieczenie przeciw zamarzaniu **iHEAT**



Regulacja zapotrzebowania **iSENSOR\***



Technologia adaptacji do klimatu **iCLIMATE\***



Chłodzenie i ogrzewanie powietrza **iCOMFORT\***



Odprowadzenie kondensatu **iLEAD**

### Wyposażenie



Wymiennik ciepła **airENERGY**



Filtr na czepni **G4 ISO Coarse 75%**



Filtr na czepni **F7 ePM1 70%**



Filtr na wywiewie **M5 ePM10 55%**



Powłoka antybakteryjna **airCare+**



Jonizator powietrza **airION**



Wentylator **airFLOW**



Automatyczny bypass **airDIRECT**



Nagrzewnica wstępna **airHEAT**



System sterowania **iEDGE**

## Opcje sterowania MyRotenso

### Panele sterowania z modulem wi-fi do wyboru

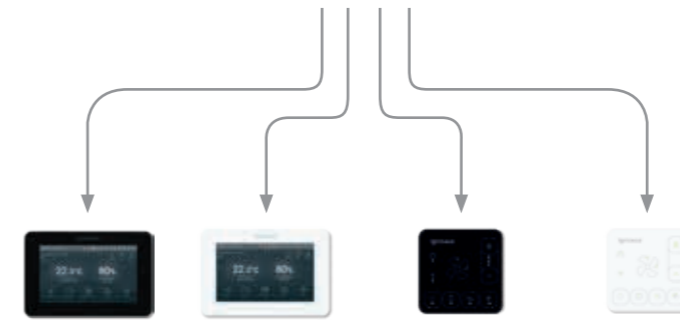

iSENSE 5i black iSENSE 5i white iSWITCH Ti black iSWITCH Ti white

### Sterowanie przez internet w standardzie



Rotenso iCONNECT Rotenso iCONNECT WEB

## Parametry techniczne

Parametr		Wentilo ICON IS250 S1	Wentilo ICON IS330 S1
Wydajność maksymalna	m³/h	250	330
Spręż dyspozycyjny	Pa	100	100
Wydajność znamionowa	m³/h	175	231
Wydajność minimalna	m³/h	45	54
Maksymalna sprawność odzysku ciepła	%	99	98
Sprawność odzysku ciepła dla przepływu znamionowego	%	91	89
Poziom mocy akustycznej emitowanej przez obudowę (wg ErP)	dB(A)	51	57
Klasa efektywności energetycznej		A	A
Pobór mocy elektrycznej dla przepływu znamionowego	W	45	66
Filtry	Powietrze czerpane z zewnątrz budynku	Przeciwpyłkowy iCARE G4 Coarse 75%	
	Powietrze czerpane z zewnątrz budynku	Antysmogowy iCARE F7 ePM1 70%	
	Powietrze wywiewane z pomieszczenia	Przeciwpyłkowy iCARE M5 ePM10 55%	
Wymiennik ciepła		Płytkowy przeciwprądowy	Płytkowy przeciwprądowy
Bypass		100% obejścia	100% obejścia
RZE (Roczne Zużycie Energii elektrycznej) zgodnie z Rozporządzeniem Delegowanym Komisji (UE) nr 1254/2014	kWh/rok	336	369
ROO (Roczne Oszczędności w Ogrzewaniu) zgodnie z Rozporządzeniem Delegowanym Komisji (UE) nr 1254/2014	kWh/rok	4643	4574
Zalecana powierzchnia budynku	m²	100 - 125	125 - 150
RZE dla zalecanej powierzchni budynku	kWh/rok	272 - 376	340 - 446
ROO dla zalecanej powierzchni budynku	kWh/rok	4708 - 5825	5819 - 6923
Pobór mocy napędu wentylatora przy maksymalnym natężeniu przepływu	W	91	140
Nagrzewnica wstępna		W standardzie	W standardzie
Moc nagrzewnicy wstępnej w stanie ustalonym	W	1350	1350
Zmiana temperatury na nagrzewnicy wstępnej dla przepływu maksymalnego	°C	16	12
Typ zasilania	V, Hz	230, 50	230, 50
Prąd znamionowy	A	7	7
Wymiary bez opakowania	mm	1260 x 690 x 320	1260 x 690 x 320
Wymiary z opakowaniem	mm	1300 x 790 x 360	1300 x 790 x 360
Masa bez opakowania	kg	21	21
Masa z opakowaniem	kg	24	24
Średnica króćców przyłączeniowych	mm	200	200
Średnica odpływu kondensatu	mm	20	20
Zakres temperatury pracy w pomieszczeniu	°C	5 - 45	5 - 45

# Strony wykonania IS

Standardowa (A)

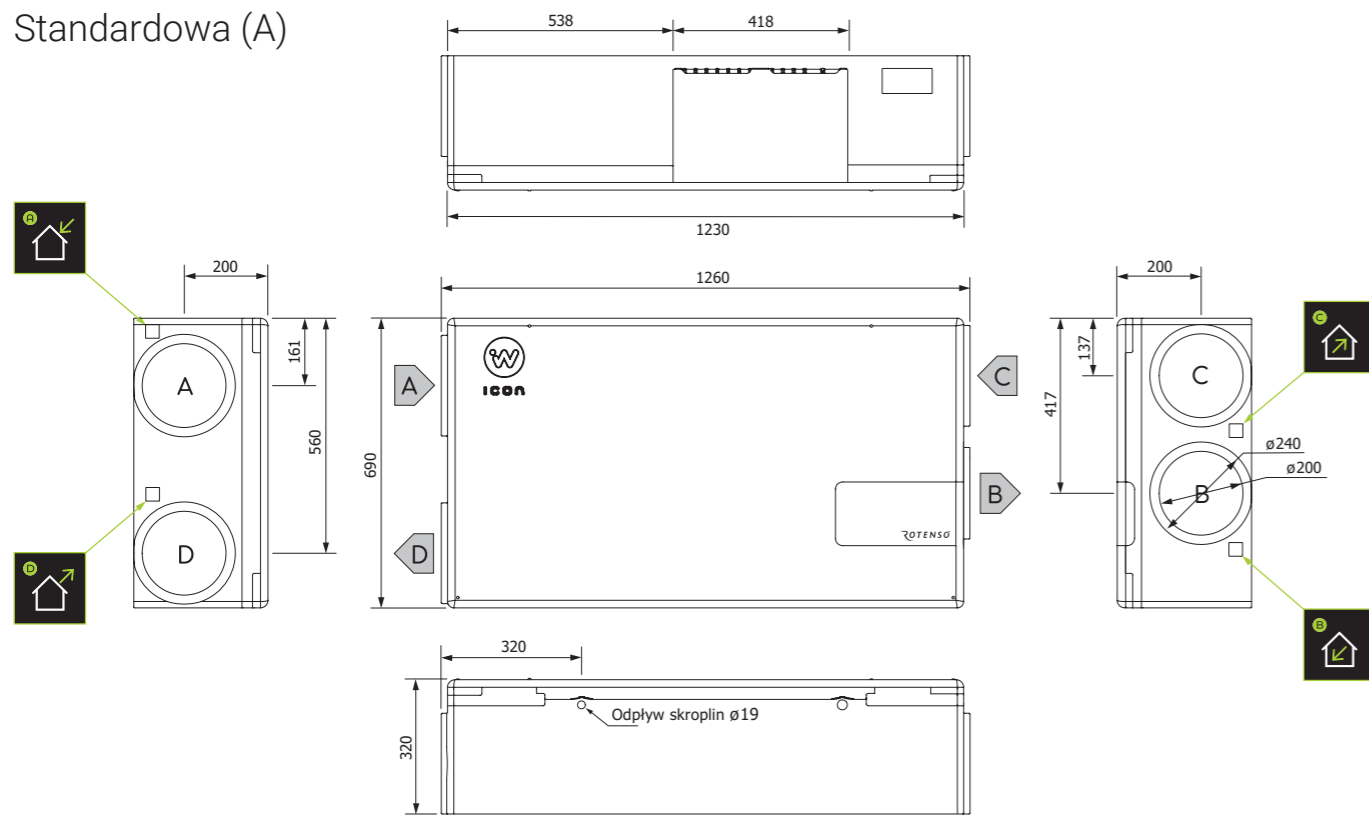

Alternatywna (B)

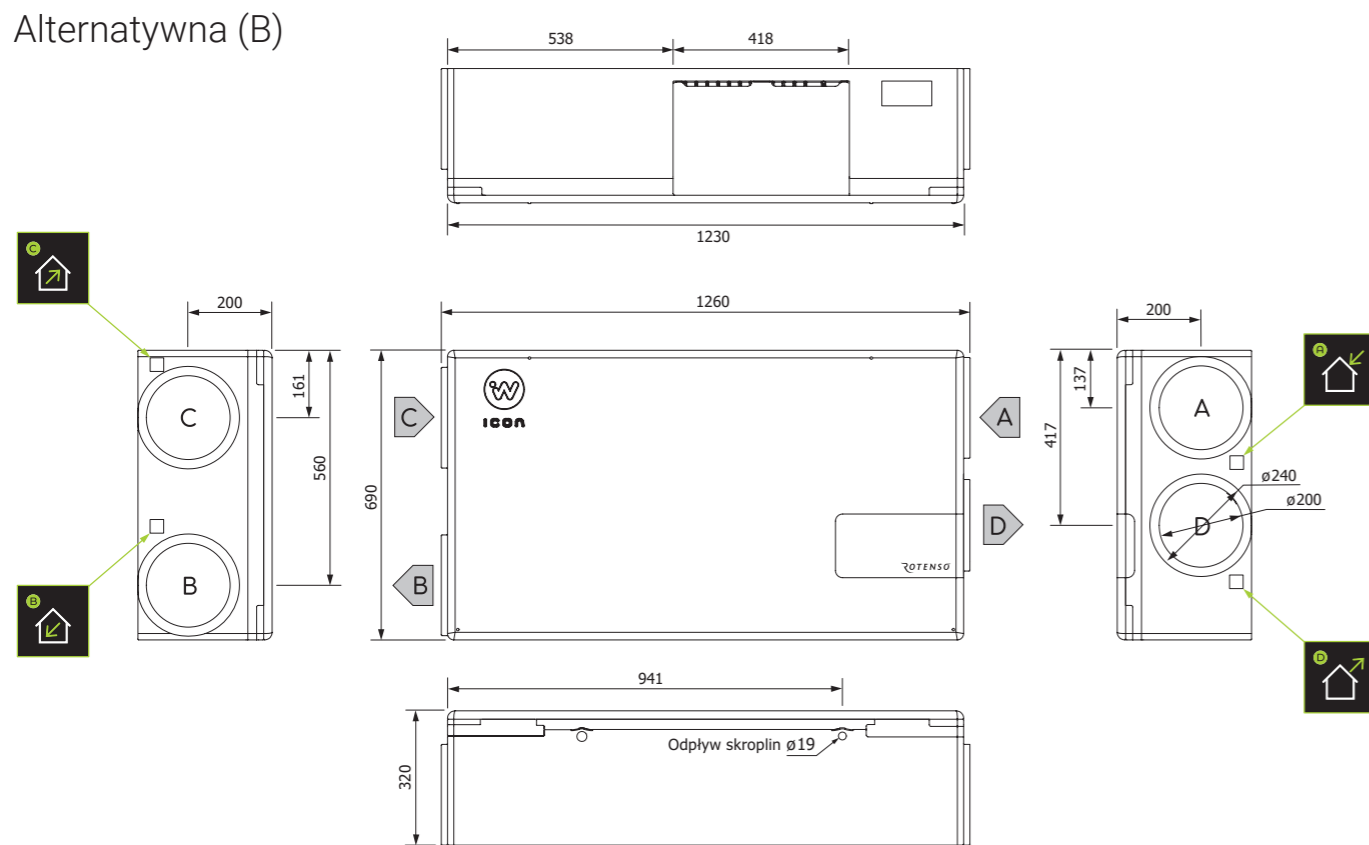

# Opcje montażu IS

Dla standardowej strony wykonania (A)

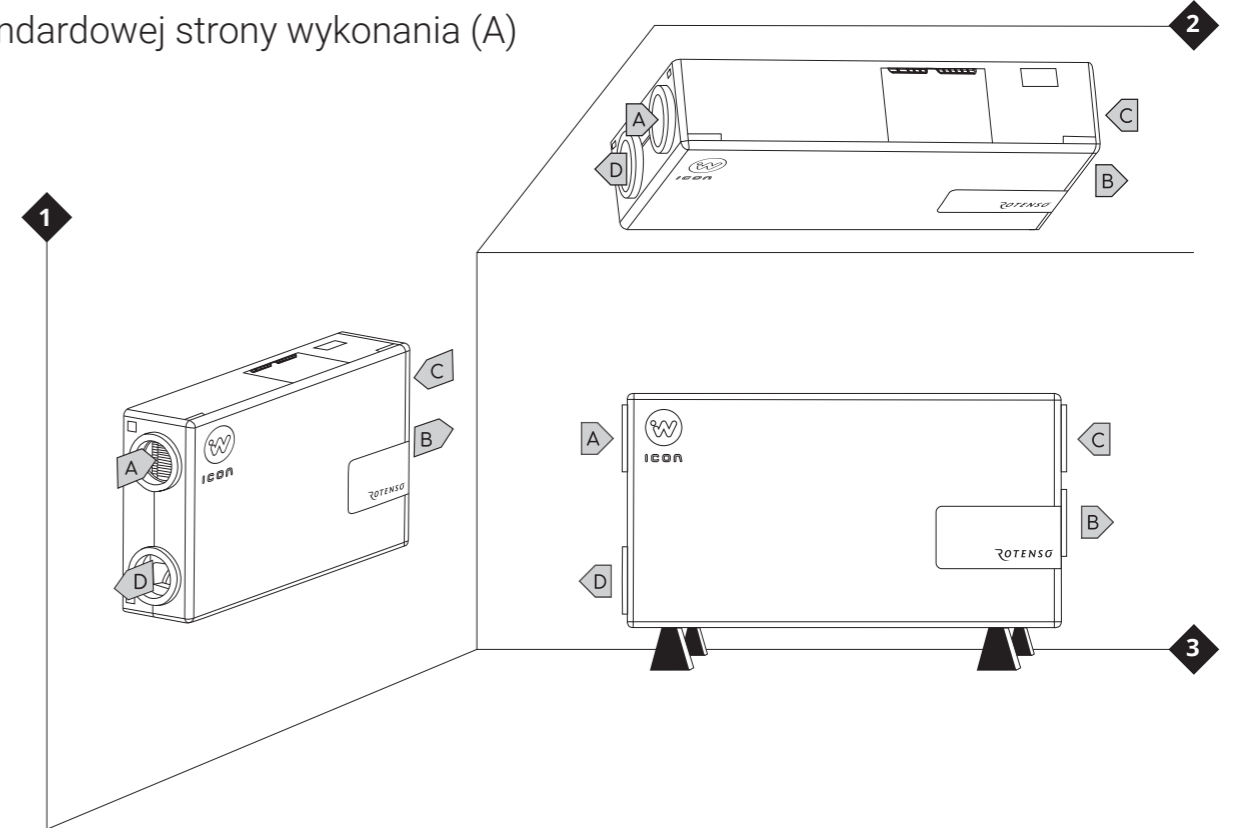

Dla alternatywnej strony wykonania (B)

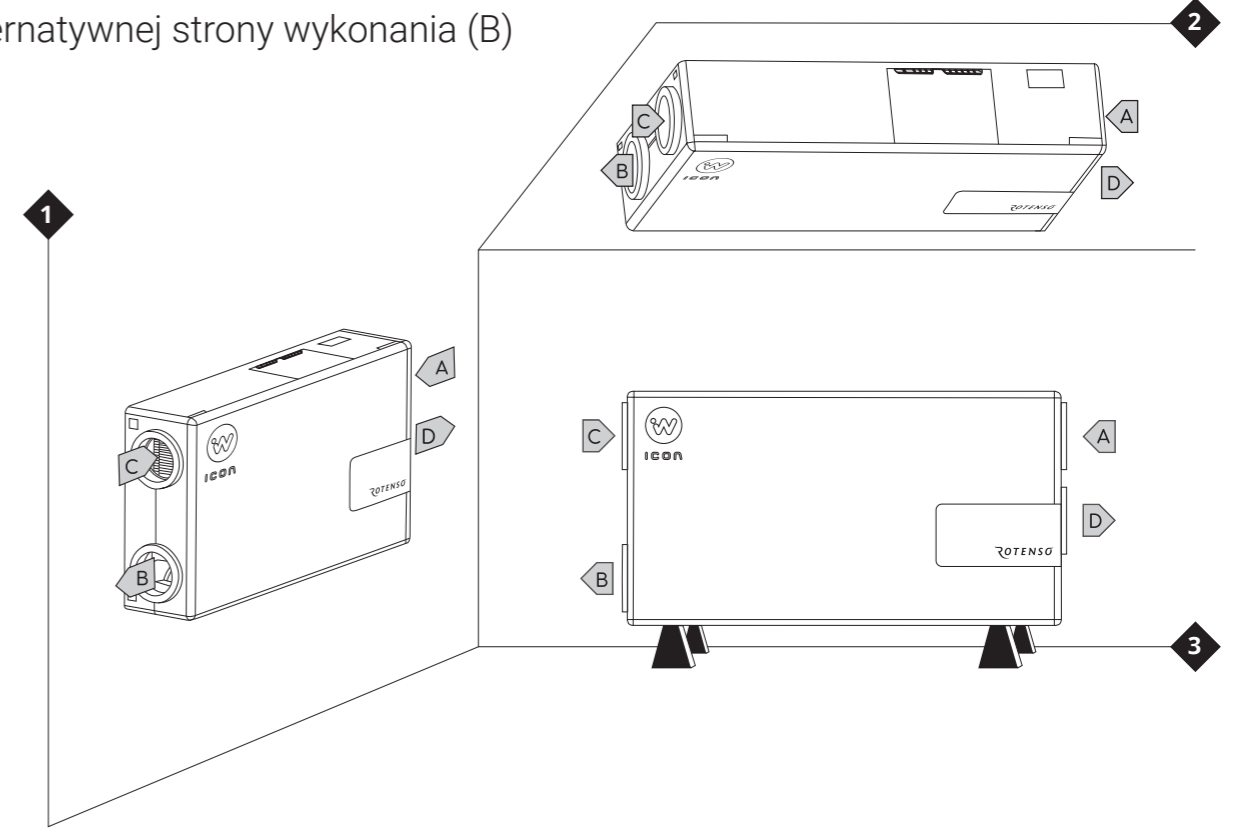

## Sprawność odzysku ciepła

IS250 S1

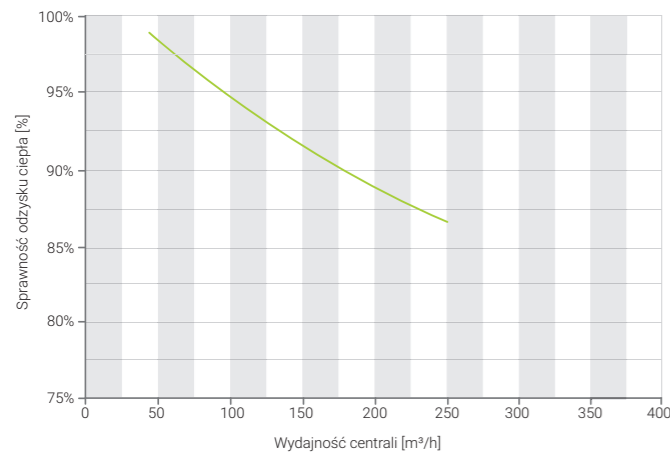

IS330 S1

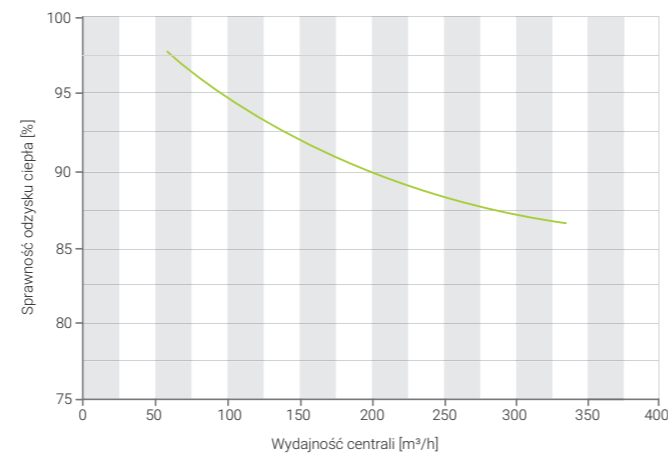

## Charakterystyka przepływowa

IS250 S1

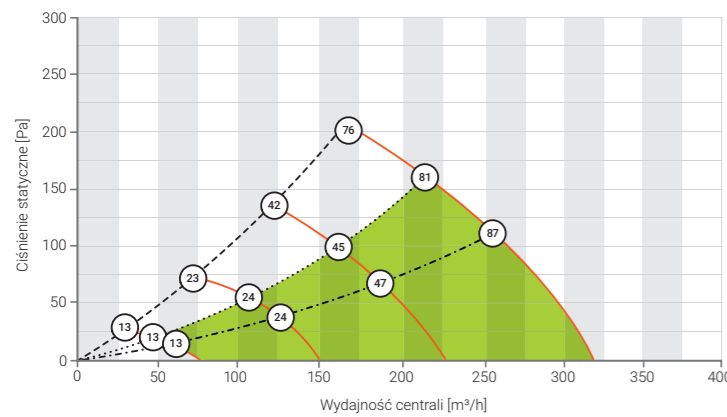

IS330 S1

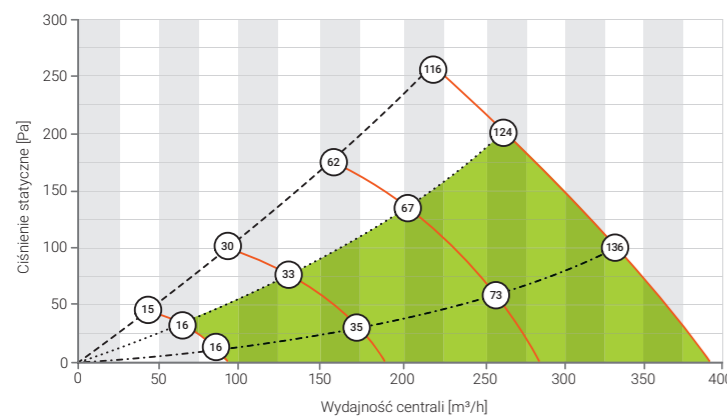

- Krzywa współpracy dla filtrów nadmiernie zabrudzonych
- - - Krzywa współpracy dla filtrów zabrudzonych - do wymiany
- ... Krzywa współpracy dla filtrów czystych
- Intensywność wentylacji - 40%
- Intensywność wentylacji - 60%
- Intensywność wentylacji - 80%
- Intensywność wentylacji - 100%
- Obszar zalecanej współpracy

## Charakterystyka akustyczna

IS250 S1

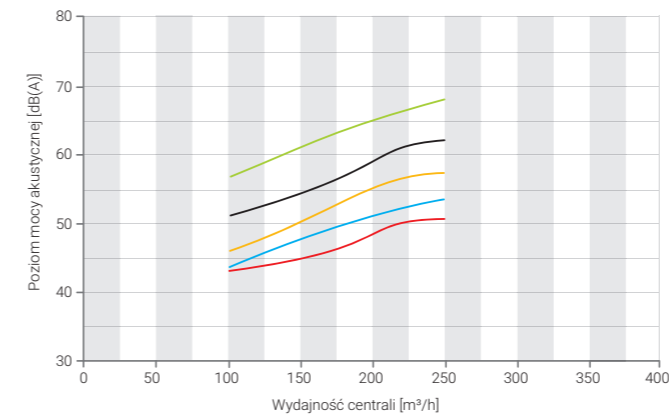

IS330 S1

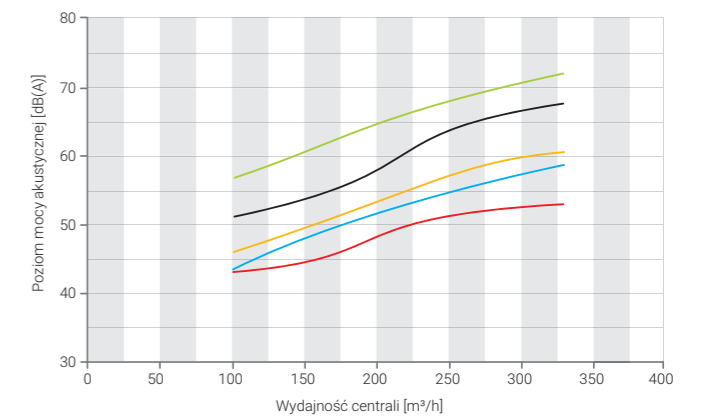

- Poziom mocy akustycznej przez obudowę
- Poziom mocy akustycznej na czepni
- Poziom mocy akustycznej na nawiewie
- Poziom mocy akustycznej na wywiewie
- Poziom mocy akustycznej na wyrzucie

## Akcesoria

Kod produktu	Nazwa handlowa	IS250 S1	IS330 S1
1. RWA0102.00.0003.AW0	Panel sterowania iSWITCH Ti WHITE	●	●
2. RWA0102.00.0003.AB0	Panel sterowania iSWITCH Ti BLACK	●	●
3. RWA0102.00.0001.AW0	Panel sterowania iSENSE 5i WHITE	●	●
4. RWA0102.00.0001.AB0	Panel sterowania iSENSE 5i BLACK	●	●
5. RWA0501.00.0002.A00	Zestaw montażowy iPIN IC/IS	●	●
6. RWA0501.00.0001.A00	Zestaw montażowy iFOOT	●	●
7. RWA0103.00.0001.AS0	Ścienne czujnik jakości powietrza MULTI PROBE W2.2	● <sup>1</sup>	● <sup>1</sup>
8. RWA0103.IC.0001.AK0	Kanałowy czujnik jakości powietrza MULTI PROBE D2.2 ICA	● <sup>3</sup>	● <sup>3</sup>
10. RWA0103.IS.0002.AK0	Kanałowy czujnik jakości powietrza MULTI PROBE D2.2 ISB	● <sup>4</sup>	● <sup>4</sup>
11. RWA0103.IC.0003.AK0	Kanałowy czujnik wilgotności i temperatury RHT PROBE D2.2 ICA	● <sup>3</sup>	● <sup>3</sup>
12. RWA0103.IS.0004.AK0	Kanałowy czujnik wilgotności i temperatury RHT PROBE D2.2 ISB	● <sup>4</sup>	● <sup>4</sup>
12. RWA0103.00.0003.AK0	Kanałowy czujnik temperatury T PROBE D2.2	●	●
13. RWA0201.00.0002.A00	Kanałowa nagrzewnica elektryczna iHEAT Cube E 160 1.8	● <sup>1,2</sup>	● <sup>1,2</sup>
14. RWA0202.00.0001.A00	Kanałowa nagrzewnico-chłodnica freonowa iMULTI Cube F 200 III	● <sup>1,2</sup>	● <sup>1,2</sup>
15. RWA0203.00.0001.A00	Kanałowa nagrzewnico-chłodnica wodna iMULTI Cube W 200 III	● <sup>1,2</sup>	● <sup>1,2</sup>
16. RWA0204.00.0001.A00	Zawór regulacyjny VXP45.10-1.6 z siłownikiem	● <sup>1</sup>	● <sup>1</sup>
17. I26Xo	Agregat skraplający IMOTO I26Xo	● <sup>1</sup>	
18. I35Xo	Agregat skraplający IMOTO I35Xo		● <sup>1</sup>
19. RCU-AHUBOX-1C	Moduł komunikacyjny RCU-AHUBOX-1C	●	●
20. RWA0601.00.0001.A00	Nawilżacz kanałowy iSTEAM	●	●
21. RWA0101.00.0001.A00	Moduł iEDGE E2.2	●	●
22. RWA0302.IS.0001.A00	Wymiennik ciepła airENTHALPY IS	●	●
23. RWA0402.IS.0001.A00	Filtr węglowy iCARE ACTIVE IS	●	●
24. RWA0711.00.0005.A00	Przepustnica GWC iGROUND CUBE 200	● <sup>1,2</sup>	● <sup>1,2</sup>
25. RWA0711.00.0006.A00	Przepustnica GWC iGROUND CUBE 250	● <sup>1,2</sup>	● <sup>1,2</sup>

<sup>1</sup> - wymagany moduł iEDGE E2.2, <sup>2</sup> - Wymagany kanałowy czujnik temperatury T PROBE D2.2, <sup>3</sup> - dla strony wykonania A, <sup>4</sup> - dla strony wykonania B

# Rekuperator Wentilo ICON IS250 E1 | IS330 E1



Nr B.BK.60112.0439.2023  
ważny do: 20.12.2028



Powłoka  
antybakteryjna  
airCare+



Produkt polski



## Cechy



Skuteczna  
ochrona



Komfort  
temperaturowy



Zaskakująco ciche  
urządzenie



Oddychaj zdrowo



Wyższy standard  
energooszczędności



Steruj jak chcesz  
i skąd chcesz



Purystyczny  
design



Odzysk lub  
usuwanie wilgoci



Niska waga  
i kompaktowe  
wymiaru



Jestem prosty  
dla Ciebie



Siła  
technologii

## Technologie



Platforma  
technologiczna  
iNOFRAME



Filtracja, oczyszczanie  
i uzdatnianie powietrza  
iCARE



Odzysk wilgoci  
iENTHALPY



Przepływ powietrza  
iFLOW



Automatyczny  
bypass iDIRECT



Zabezpieczenie  
przeciw  
zamarzaniu iHEAT



Regulacja  
zapotrzebowania  
iSENSOR\*



Technologia  
adaptacji do  
klimatu iCLIMATE \*



Chłodzenie  
i ogrzewanie  
powietrza  
iCOMFORT \*



Odprowadzenie  
kondensatu  
iLEAD

## Wyposażenie



Wymiennik ciepła  
airENTHALPY



Filtr na czepni  
G4 ISO Coarse 75%



Filtr na czepni  
F7 ePM1 70%



Filtr na wywiewie  
M5 ePM10 55%



Powłoka  
antybakteryjna  
airCare+



Jonizator  
powietrza  
airION



Wentylator  
airFLOW



Automatyczny  
bypass  
airDIRECT



Nagrzewnica  
wstępna airHEAT



System sterowania  
iEDGE

## Opcje sterowania MyRotenso

### Panele sterowania z modulem wi-fi do wyboru

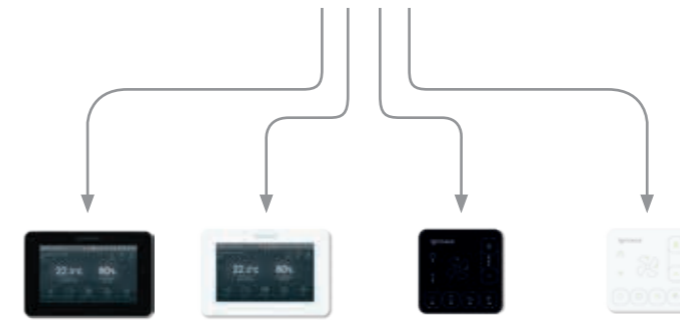

iSENSE 5i black

iSENSE 5i white

iSWITCH Ti black

iSWITCH Ti white

### Sterowanie przez internet w standardzie



Rotenso iCONNECT

Rotenso iCONNECT WEB

## Parametry techniczne

Parametr		Wentilo ICON IS250 E1	Wentilo ICON IS330 E1
Wydajność maksymalna	m <sup>3</sup> /h	250	330
Spręż dyspozycyjny	Pa	100	100
Wydajność znamionowa	m <sup>3</sup> /h	175	231
Wydajność minimalna	m <sup>3</sup> /h	54	58
Maksymalna sprawność odzysku ciepła	%	92	90
Sprawność odzysku ciepła dla przepływu znamionowego	%	82	80
Poziom mocy akustycznej emitowanej przez obudowę (wg ErP)	dB(A)	51	57
Klasa efektywności energetycznej		A	A
Pobór mocy elektrycznej dla przepływu znamionowego	W	43	63
Filtry	Powietrze czerpane z zewnątrz budynku	Przeciwpyłkowy iCARE G4 Coarse 75%	
	Powietrze czerpane z zewnątrz budynku	Antysmogowy iCARE F7 ePM1 70%	
	Powietrze wywiewane z pomieszczenia	Przeciwpyłkowy iCARE M5 ePM10 55%	
Wymiennik ciepła		Płytowy przeciwprądowy	Płytowy przeciwprądowy
Bypass		100% obejścia	100% obejścia
RZE (Roczne Zużycie Energii elektrycznej) zgodnie z Rozporządzeniem Delegowanym Komisji (UE) nr 1254/2014	kWh/rok	324	355
ROO (Roczne Oszczędności w Ogrzewaniu) zgodnie z Rozporządzeniem Delegowanym Komisji (UE) nr 1254/2014	kWh/rok	4365	4295
Zalecana powierzchnia budynku	m <sup>2</sup>	100 - 125	125 - 150
RZE dla zalecanej powierzchni budynku	kWh/rok	259 - 357	325 - 430
ROO dla zalecanej powierzchni budynku	kWh/rok	4455 - 5482	5498 - 6514
Pobór mocy napędu wentylatora przy maksymalnym natężeniu przepływu	W	89	136
Nagrzewnica wstępna		W standardzie	W standardzie
Moc nagrzewnicy wstępnej w stanie ustalonym	W	1350	1350
Zmiana temperatury na nagrzewnicy wstępnej dla przepływu maksymalnego	°C	16	12
Typ zasilania	V, Hz	230, 50	230, 50
Prąd znamionowy	A	7	7
Wymiary bez opakowania	mm	1260 x 690 x 320	1260 x 690 x 320
Wymiary z opakowaniem	mm	1300 x 790 x 360	1300 x 790 x 360
Masa bez opakowania	kg	25	25
Masa z opakowaniem	kg	28	28
Średnica króćców przyłączeniowych	mm	200	200
Średnica odpływu kondensatu	mm	20	20
Zakres temperatury pracy w pomieszczeniu	°C	5 - 45	5 - 45

# Strony wykonania

Standardowa (A)

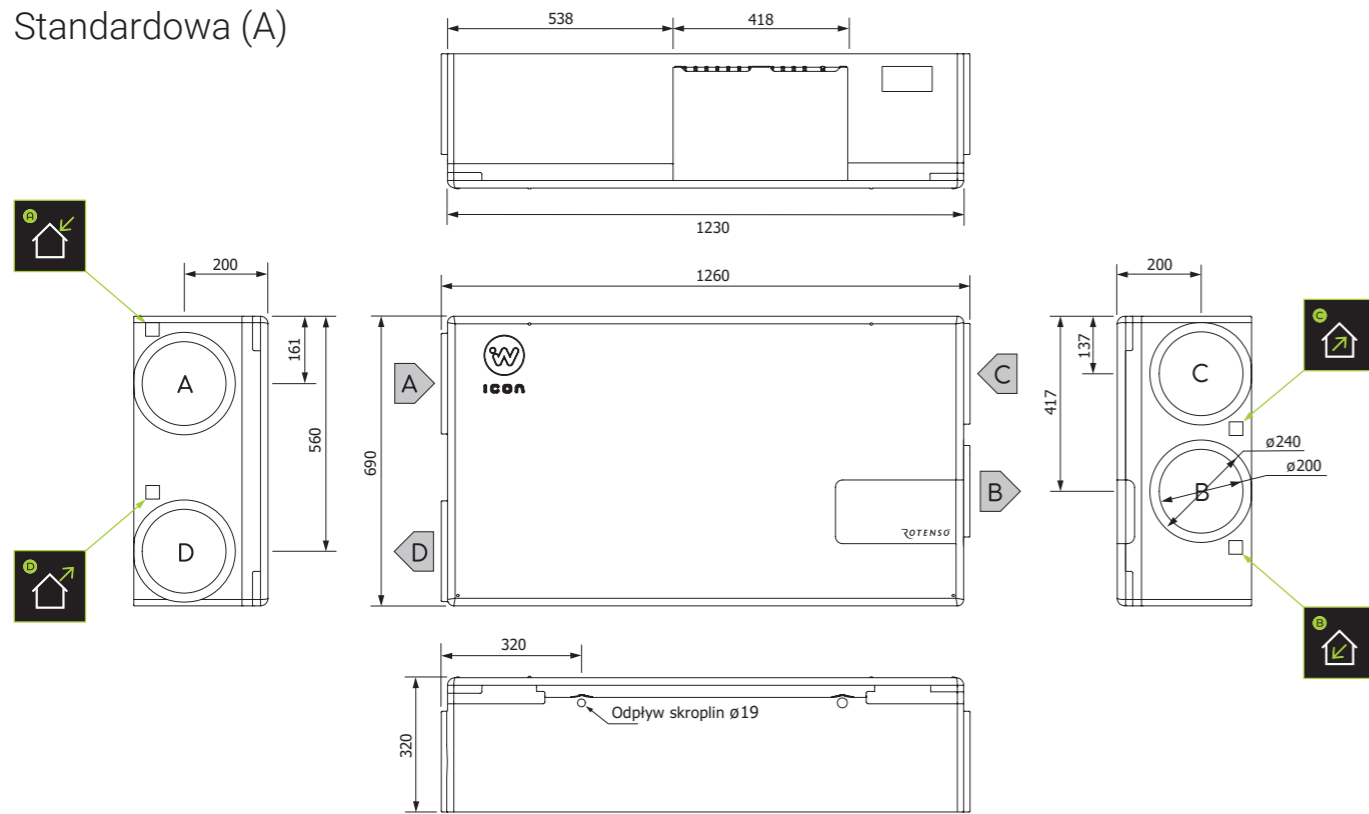

# Opcje montażu

Dla standardowej strony wykonania (A)

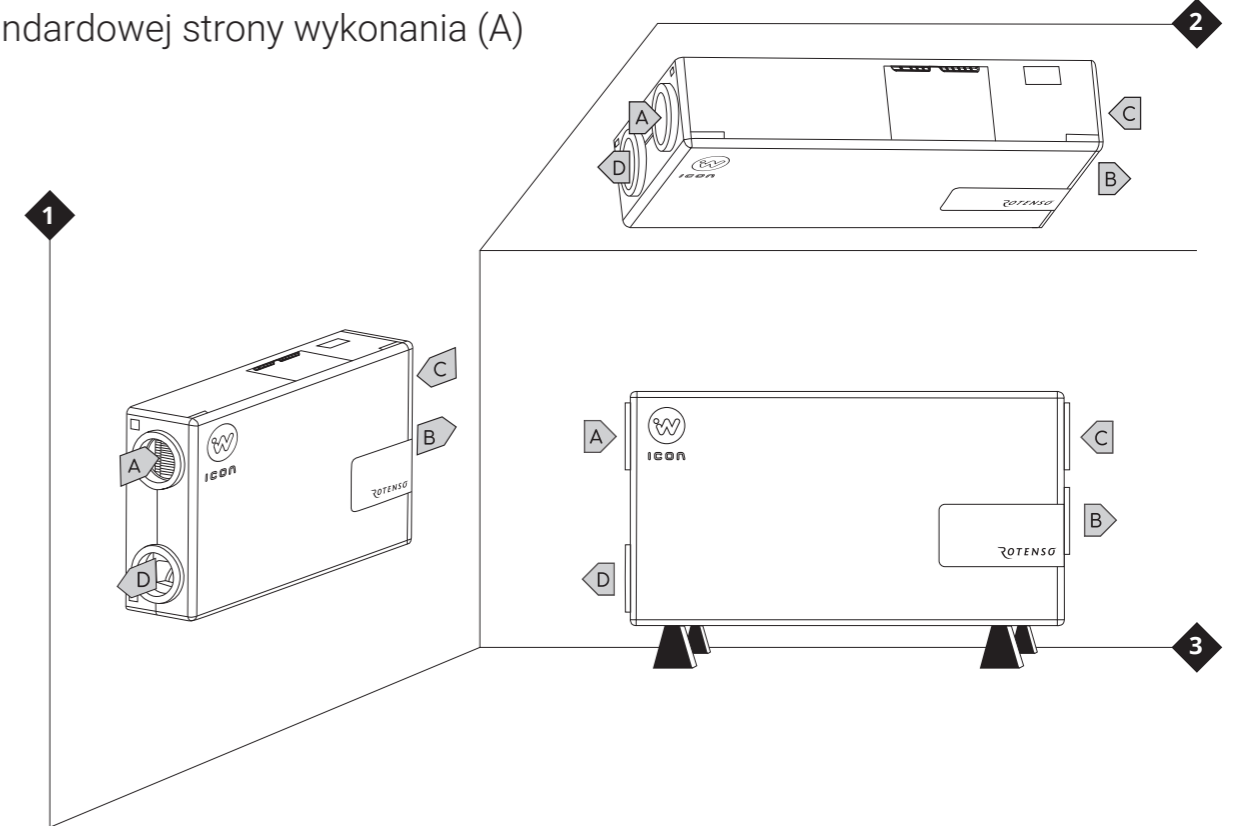

Alternatywna (B)

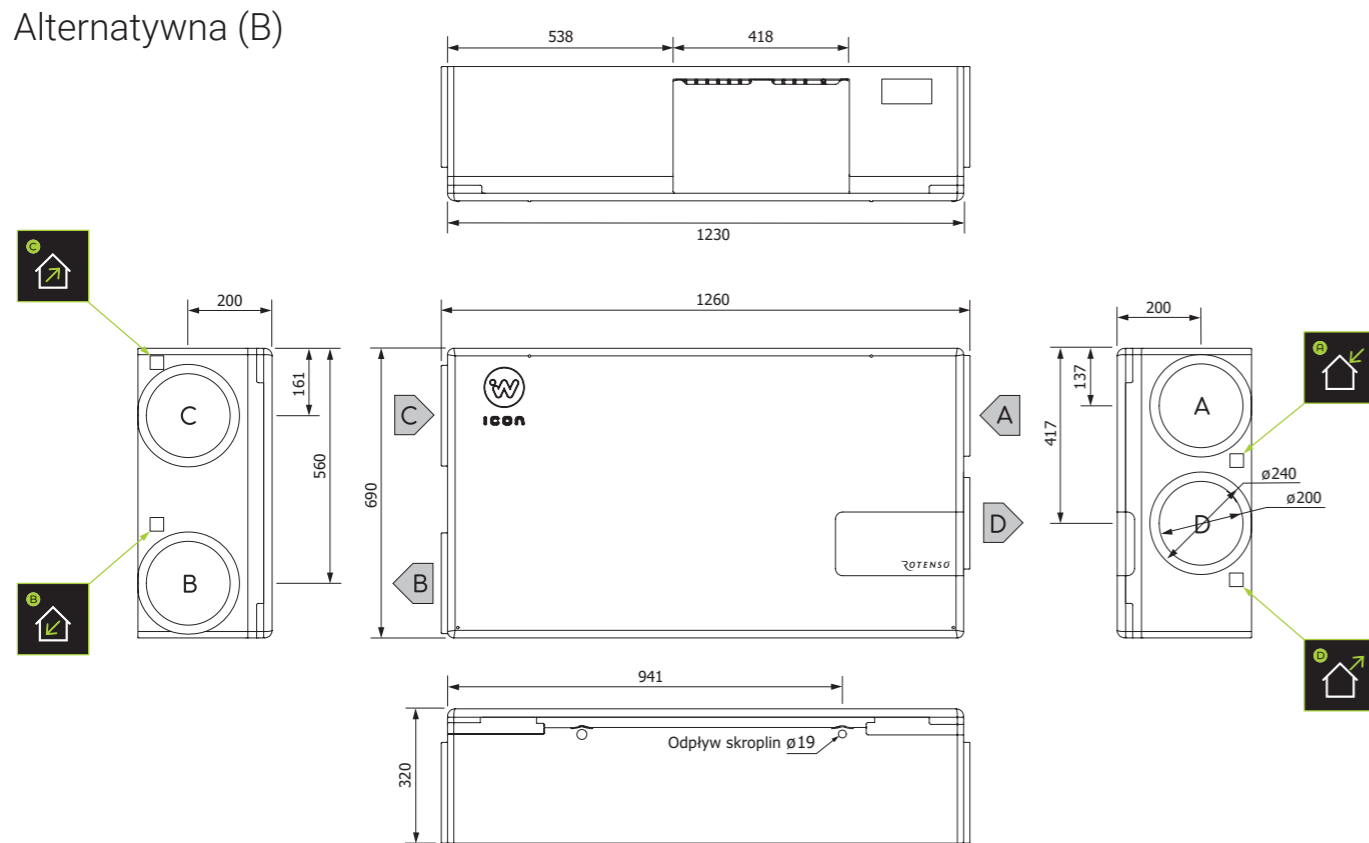

Dla alternatywnej strony wykonania (B)

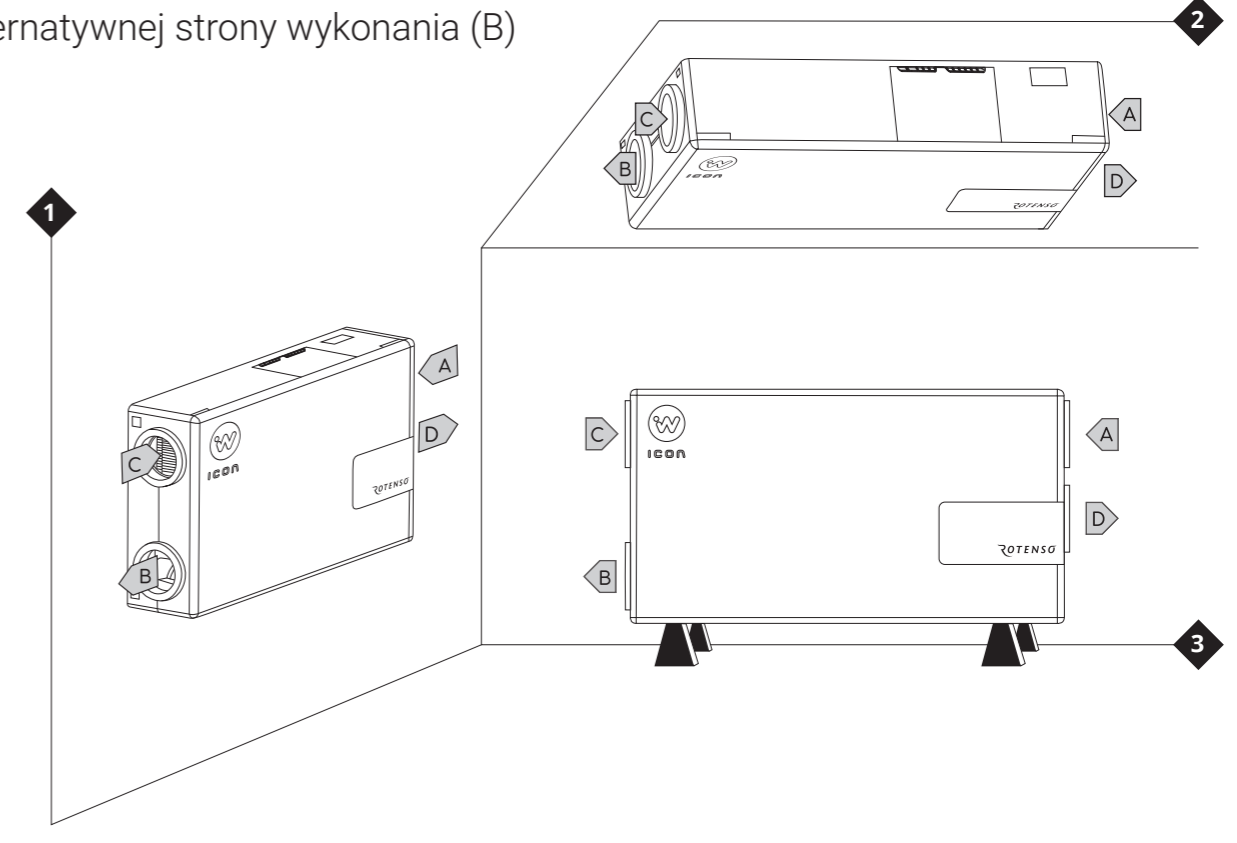

## Sprawność odzysku ciepła

IS250 E1

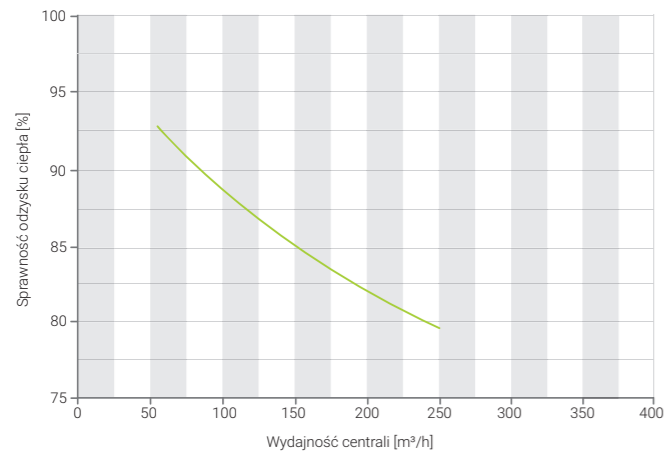

IS330 E1

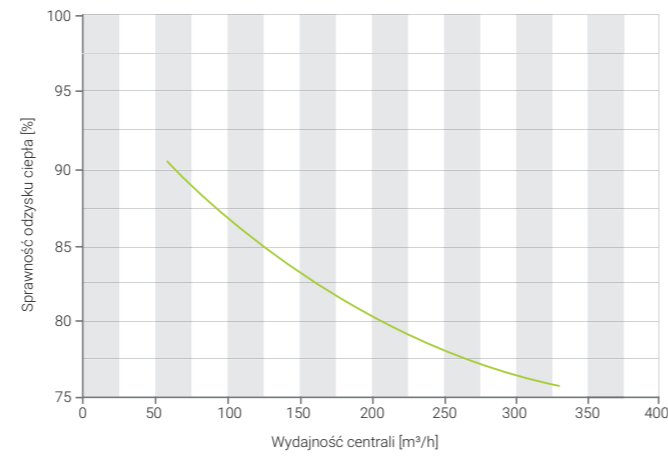

## Charakterystyka przepływową

IS250 E1

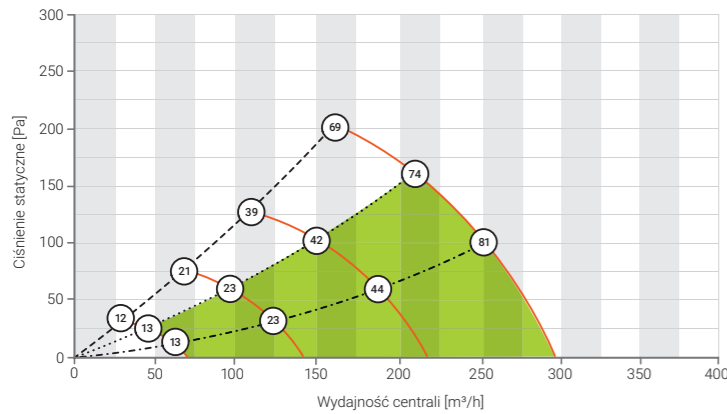

IS330 E1

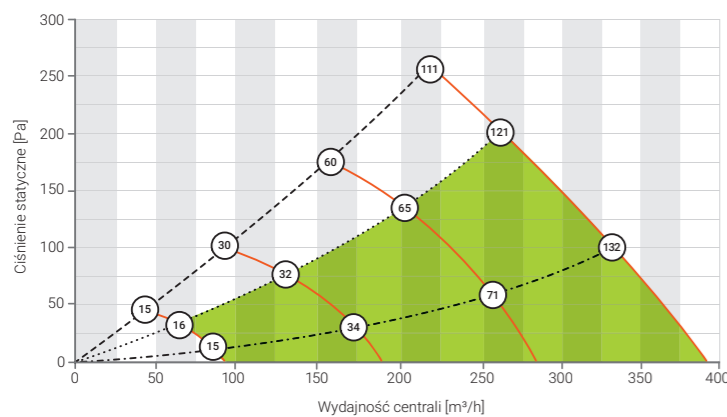

- Krzywa współpracy dla filtrów nadmiernie zabrudzonych
- - - Krzywa współpracy dla filtrów zabrudzonych - do wymiany
- ... Krzywa współpracy dla filtrów czystych
- Intensywność wentylacji - 40%
- Intensywność wentylacji - 60%
- Intensywność wentylacji - 80%
- Intensywność wentylacji - 100%
- Obszar zalecanej współpracy

## Charakterystyka akustyczna

IS250 E1

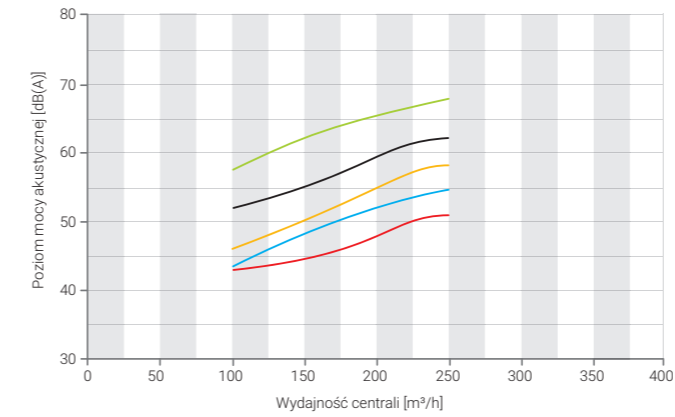

IS330 E1

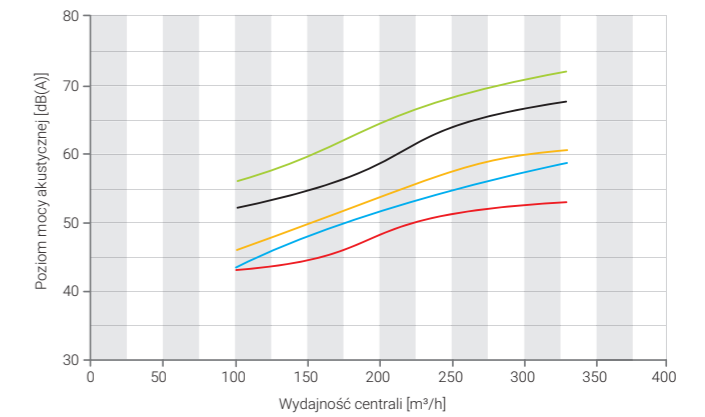

- Poziom mocy akustycznej przez obudowę
- Poziom mocy akustycznej na czepni
- Poziom mocy akustycznej na nawiewie
- Poziom mocy akustycznej na wywiewie
- Poziom mocy akustycznej na wyrzucie

## Akcesoria

	Kod produktu	Nazwa handlowa	IS250 E1	IS330 E1
1.	RWA0102.00.0003.AW0	Panel sterowania iSWITCH Ti WHITE	●	●
2.	RWA0102.00.0003.AB0	Panel sterowania iSWITCH Ti BLACK	●	●
3.	RWA0102.00.0001.AW0	Panel sterowania iSENSE 5i WHITE	●	●
4.	RWA0102.00.0001.AB0	Panel sterowania iSENSE 5i BLACK	●	●
5.	RWA0501.00.0002.A00	Zestaw montażowy iPIN IC/IS	●	●
6.	RWA0501.00.0001.A00	Zestaw montażowy iFOOT	●	●
7.	RWA0103.00.0001.AS0	Ścienny czujnik jakości powietrza MULTI PROBE W2.2	● <sup>1</sup>	● <sup>1</sup>
8.	RWA0103.IC.0001.AK0	Kanałowy czujnik jakości powietrza MULTI PROBE D2.2 ICA	● <sup>3</sup>	● <sup>3</sup>
10.	RWA0103.IS.0002.AK0	Kanałowy czujnik jakości powietrza MULTI PROBE D2.2 ISB	● <sup>4</sup>	● <sup>4</sup>
11.	RWA0103.IC.0003.AK0	Kanałowy czujnik wilgotności i temperatury RHT PROBE D2.2 ICA	● <sup>3</sup>	● <sup>3</sup>
12.	RWA0103.IS.0004.AK0	Kanałowy czujnik wilgotności i temperatury RHT PROBE D2.2 ISB	● <sup>4</sup>	● <sup>4</sup>
12.	RWA0103.00.0003.AK0	Kanałowy czujnik temperatury T PROBE D2.2	●	●
13.	RWA0201.00.0002.A00	Kanałowa nagrzewnica elektryczna iHEAT Cube E 160 1.8	● <sup>1,2</sup>	● <sup>1,2</sup>
14.	RWA0202.00.0001.A00	Kanałowa nagrzewnico-chłodnica freonowa iMULTI Cube F 200 III	● <sup>1,2</sup>	● <sup>1,2</sup>
15.	RWA0203.00.0001.A00	Kanałowa nagrzewnico-chłodnica wodna iMULTI Cube W 200 III	● <sup>1,2</sup>	● <sup>1,2</sup>
16.	RWA0204.00.0001.A00	Zawór regulacyjny VXP45.10-1.6 z siłownikiem	● <sup>1</sup>	● <sup>1</sup>
17.	I26Xo	Agregat skraplający IMOTO I26Xo	● <sup>1</sup>	●
18.	I35Xo	Agregat skraplający IMOTO I35Xo	● <sup>1</sup>	● <sup>1</sup>
19.	RCU-AHUBOX-1C	Moduł komunikacyjny RCU-AHUBOX-1C	●	●
20.	RWA0601.00.0001.A00	Nawilżacz kanałowy iSTEAM	●	●
21.	RWA0101.00.0001.A00	Moduł iEDGE E2.2	●	●
22.	RWA0301.IS.0001.A00	Wymiennik ciepła airENERGY IS	●	●
23.	RWA0402.IS.0001.A00	Filtr węglowy iCARE ACTIVE IS	●	●
24.	RWA0711.00.0005.A00	Przepustnica GWC iGROUND CUBE 200	● <sup>1,2</sup>	● <sup>1,2</sup>
25.	RWA0711.00.0006.A00	Przepustnica GWC iGROUND CUBE 250	● <sup>1,2</sup>	● <sup>1,2</sup>

<sup>1</sup> - wymagany moduł iEDGE E2.2, <sup>2</sup> - Wymagany kanałowy czujnik temperatury T PROBE D2.2, <sup>3</sup> - dla strony wykonania A, <sup>4</sup> - dla strony wykonania B

# Rekuperator Wentilo ICON IS250 S4 | IS330 S4



Nr B.BK.60112.0439.2023  
ważny do: 20.12.2028



Powłoka  
antybakteryjna  
airCare+



Produkt polski



## Cechy



Skuteczna  
ochrona



Komfort  
temperaturowy



Zaskakująco ciche  
urządzenie



Oddychaj zdrowo



Wyższy standard  
energooszczędności



Steruj jak chcesz  
i skąd chcesz



Purystyczny  
design



Odzysk lub  
usuwanie wilgoci



Niska waga  
i kompaktowe  
wymiary



Jestem prosty  
dla Ciebie



Siła  
technologii

## Technologie



Platforma  
technologiczna  
iNOFRAME



Filtracja, oczyszczanie  
i uzdatnianie powietrza  
iCARE



Odzysk ciepła  
iENERGY



Przepływ powietrza  
iFLOW



Automatyczny  
bypass iDIRECT



Zabezpieczenie  
przeciw  
zamarzaniu iHEAT



Regulacja  
zapotrzebowania  
iSENSOR



Technologia  
adaptacji do  
klimatu iCLIMATE \*



Chłodzenie  
i ogrzewanie  
powietrza  
iCOMFORT \*



Odprowadzenie  
kondensatu  
iLEAD



Kontrola stanu  
zabrudzenia  
filtrów iPURE



Bilansowanie  
strumieni powietrza  
iBALANCE

## Wyposażenie



Wymiennik ciepła  
airENERGY



Filtr na czepni  
G4 ISO Coarse 75%



Filtr na czepni  
F7 ePM1 70%



Filtr na wywiecie  
M5 ePM10 55%



Powłoka  
antybakteryjna  
airCare+



Jonizator  
powietrza  
airION



Wentylator  
airFLOW



Automatyczny  
bypass  
airDIRECT



Nagrzewnica  
wstępna airHEAT



System sterowania  
iEDGE SMART



Czujnik jakości  
powietrza  
airCO<sub>2</sub>



Czujnik  
wilgotności  
airRH

## Opcje sterowania MyRotenso

### Panele sterowania z modulem wi-fi do wyboru

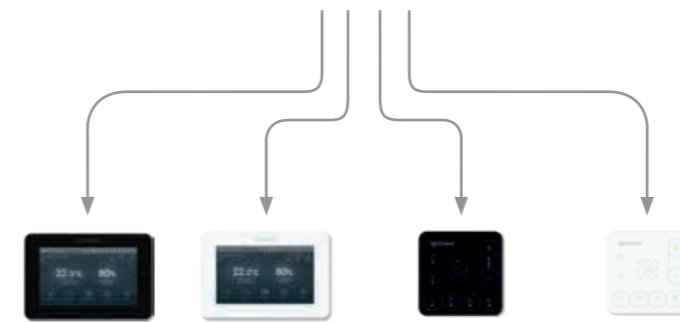

iSENSE 5i black

iSENSE 5i white

iSWITCH Ti black

iSWITCH Ti white

### Sterowanie przez internet w standardzie



Rotenso iCONNECT

Rotenso iCONNECT WEB

## Parametry techniczne

Parametr		Wentilo ICON IS250 S4	Wentilo ICON IS330 S4
Wydajność maksymalna	m <sup>3</sup> /h	250	330
Spręż dyspozycyjny	Pa	250	200
Wydajność znamionowa	m <sup>3</sup> /h	175	231
Wydajność minimalna	m <sup>3</sup> /h	45	54
Maksymalna sprawność odzysku ciepła	%	98	98
Sprawność odzysku ciepła dla przepływu znamionowego	%	91	90
Poziom mocy akustycznej emitowanej przez obudowę (wg ErP)	dB(A)	51	57
Klasa efektywności energetycznej		A+	A+
Pobór mocy elektrycznej dla przepływu znamionowego	W	45	66
Filtry	Powietrze czerpane z zewnątrz budynku	Przeciwpyłkowy iCARE G4 Coarse 75%	
	Powietrze czerpane z zewnątrz budynku	Antysmogowy iCARE F7 ePM1 70%	
	Powietrze wywiewane z pomieszczenia	Przeciwpyłkowy iCARE M5 ePM10 55%	
Wymiennik ciepła		Płytkowy przeciwprądowy	Płytkowy przeciwprądowy
Bypass		100% obejścia	100% obejścia
RZE (Roczne Zużycie Energii elektrycznej) zgodnie z Rozporządzeniem Delegowanym Komisji (UE) nr 1254/2014	kWh/rok	181	197
ROO (Roczne Oszczędności w Ogrzewaniu) zgodnie z Rozporządzeniem Delegowanym Komisji (UE) nr 1254/2014	kWh/rok	4724	4677
Zalecana powierzchnia budynku	m <sup>2</sup>	100 - 125	125 - 150
RZE dla zalecanej powierzchni budynku	kWh/rok	151 - 206	189 - 245
ROO dla zalecanej powierzchni budynku	kWh/rok	4769 - 5920	5916 - 7058
Pobór mocy napędu wentylatora przy maksymalnym natężeniu przepływu	W	91	140
Nagrzewnica wstępna		W standardzie	W standardzie
Moc nagrzewnicy wstępnej w stanie ustalonym	W	1350	1350
Zmiana temperatury na nagrzewnicy wstępnej dla przepływu maksymalnego	°C	16	12
Typ zasilania	V, Hz	230, 50	230, 50
Prąd znamionowy	A	7	7
Wymiary bez opakowania	mm	1260 x 690 x 320	1260 x 690 x 320
Wymiary z opakowaniem	mm	1300 x 790 x 360	1300 x 790 x 360
Masa bez opakowania	kg	21	21
Masa z opakowaniem	kg	24	24
Średnica króćców przyłączeniowych	mm	200	200
Średnica odpływu kondensatu	mm	20	20
Zakres temperatury pracy w pomieszczeniu	°C	5 - 45	5 - 45



## Strony wykonania

Standardowa (A)

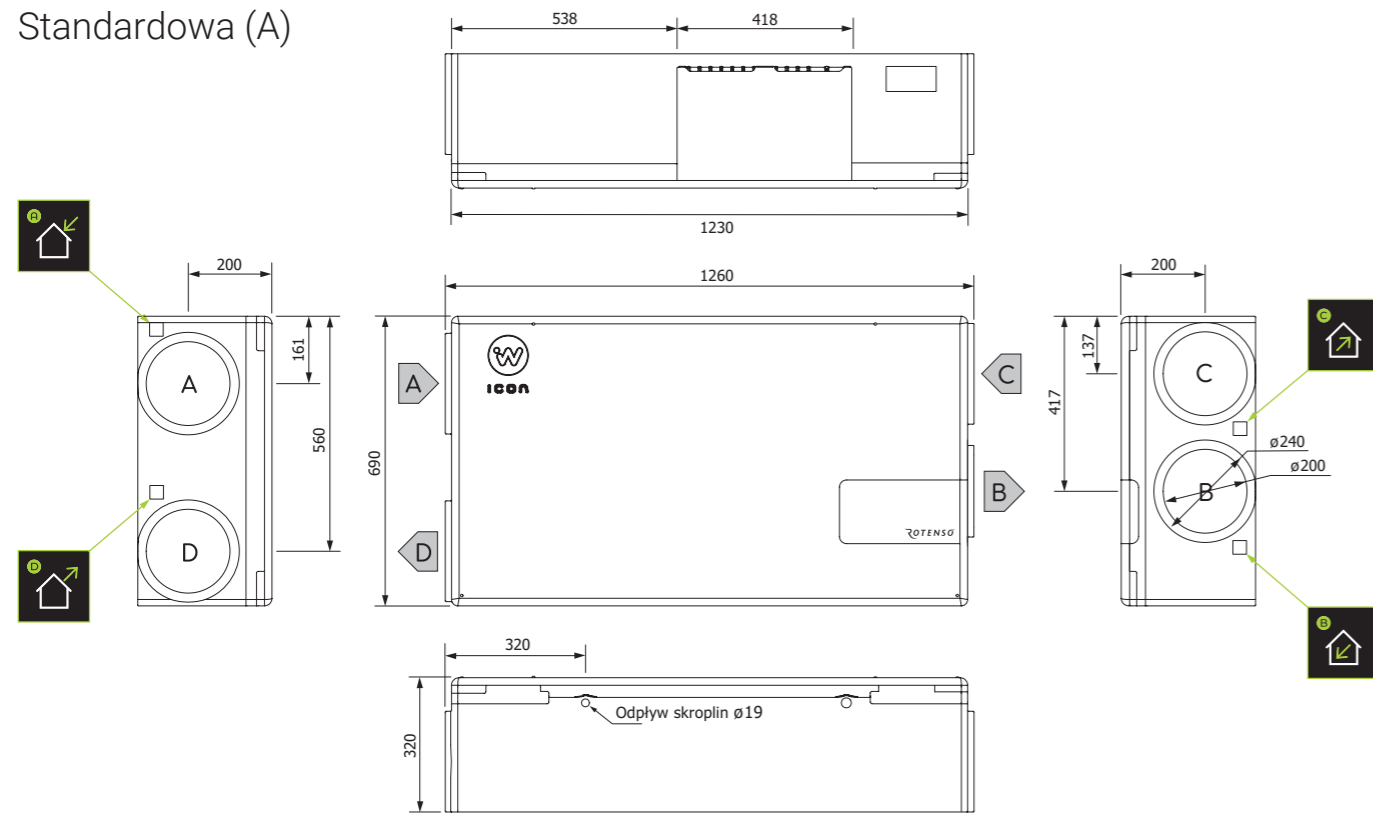

Alternatywna (B)

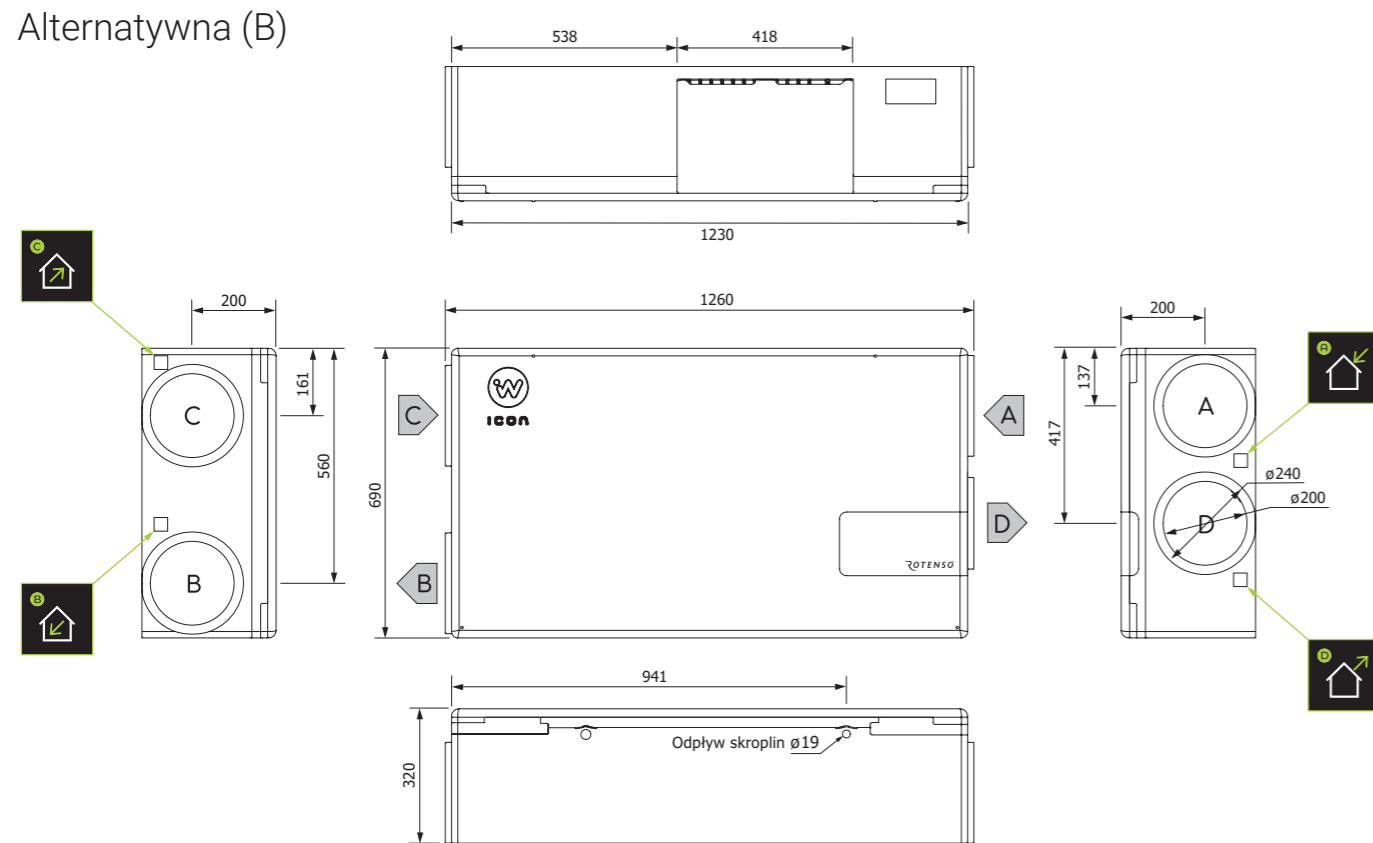

## Opcje montażu

Dla standardowej strony wykonania (A)

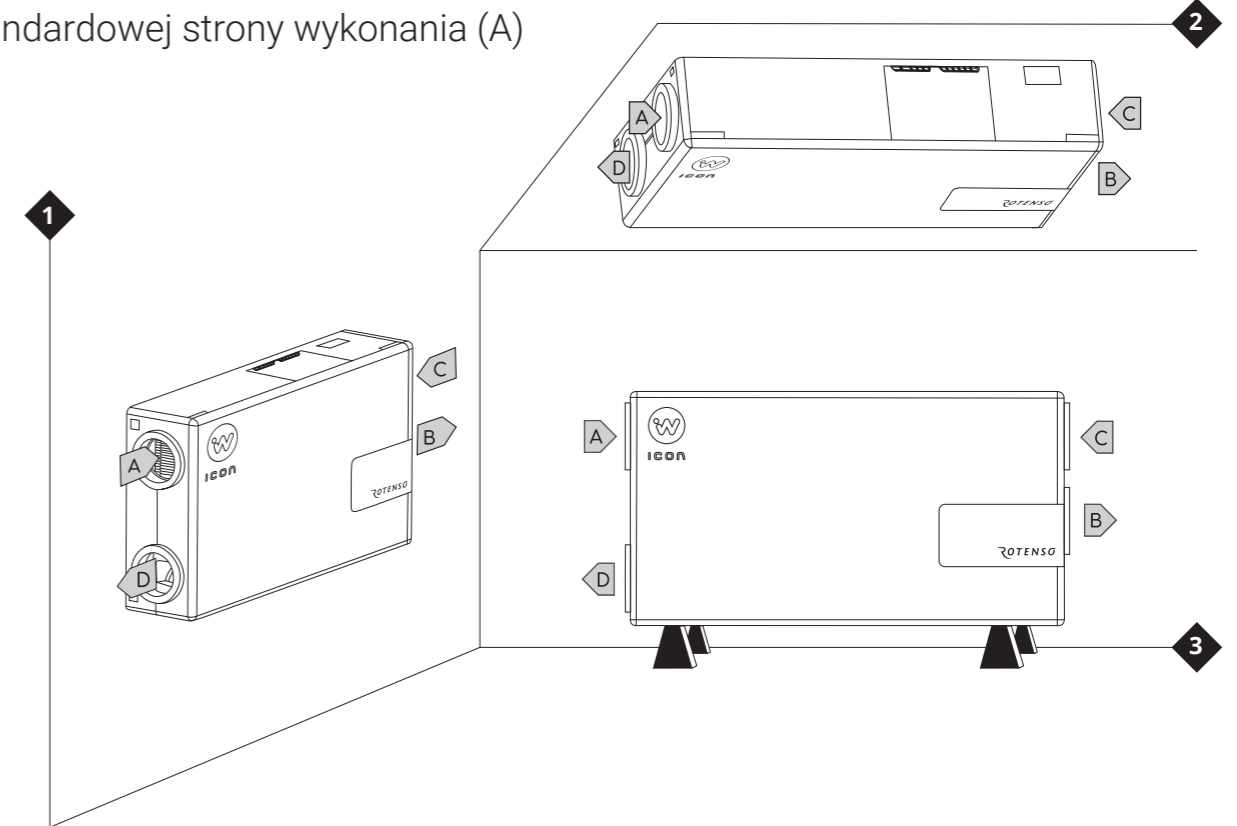

Dla alternatywnej strony wykonania (B)

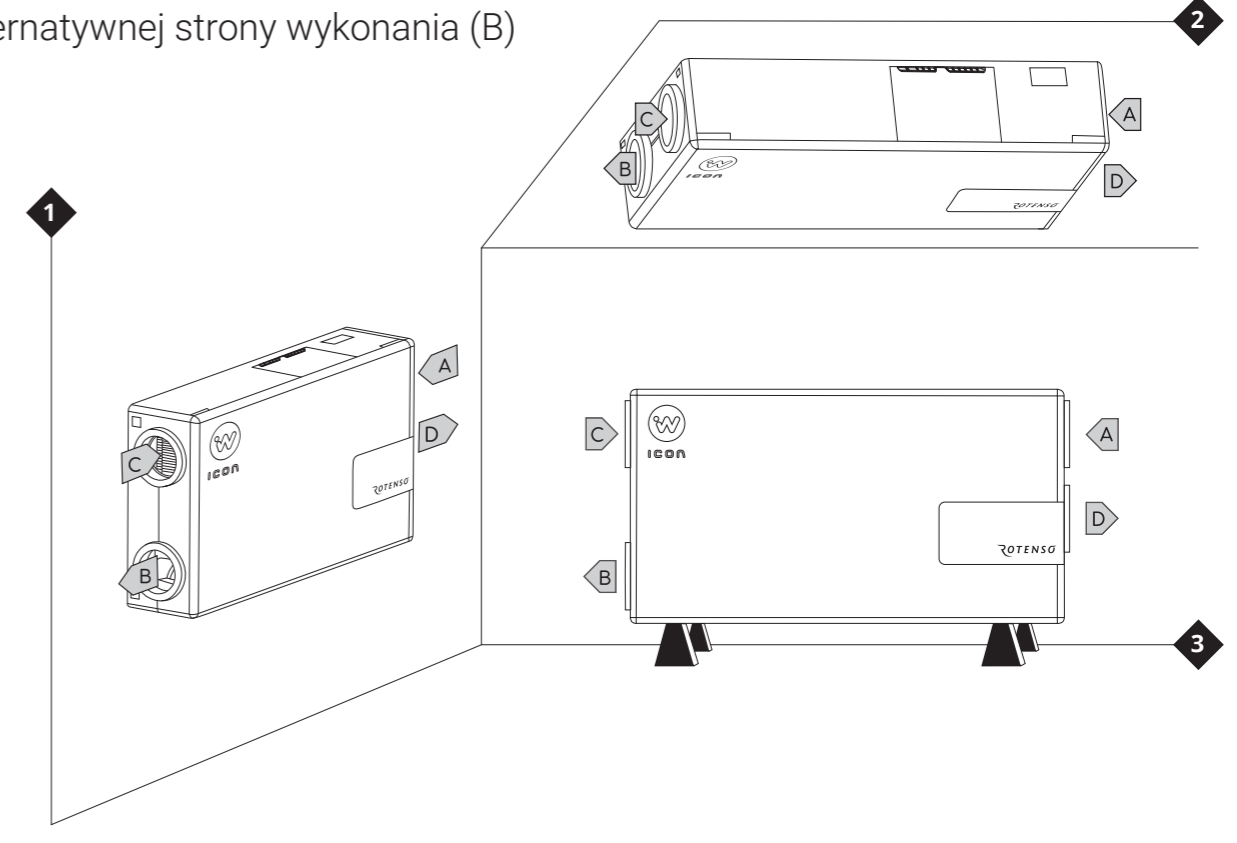

## Sprawność odzysku ciepła

IS250 S4

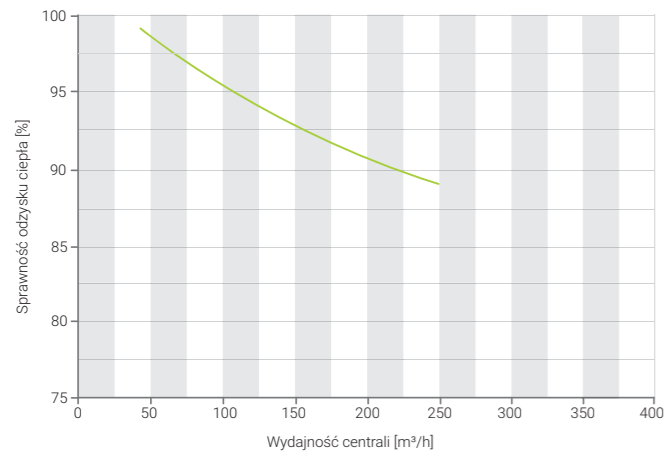

IS330 S4

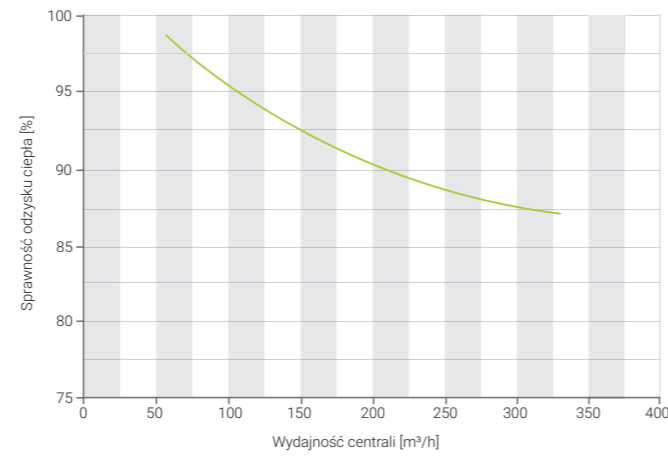

## Charakterystyka przepływową

IS250 S4

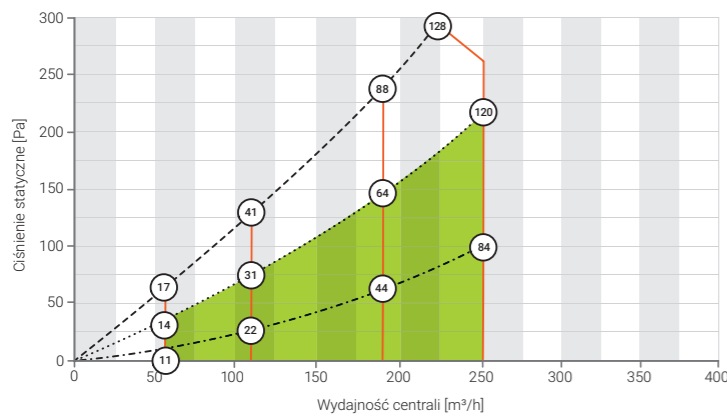

IS330 S4

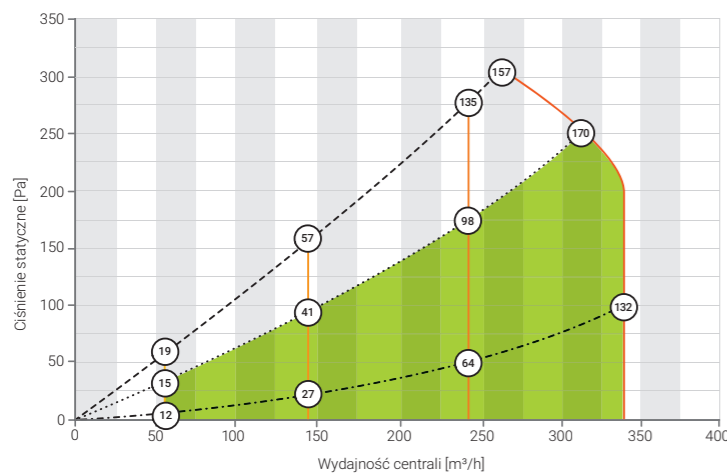

- Krzywa współpracy dla filtrów nadmiernie zabrudzonych
- - - Krzywa współpracy dla filtrów zabrudzonych - do wymiany
- ... Krzywa współpracy dla filtrów czystych
- Intensywność wentylacji - minimalna
- Intensywność wentylacji - dla 1/3 zakresu wydajności
- Intensywność wentylacji - dla 2/3 zakresu wydajności
- Intensywność wentylacji - maksymalna
- Obszar zalecanej współpracy

## Charakterystyka akustyczna

IS250 S4

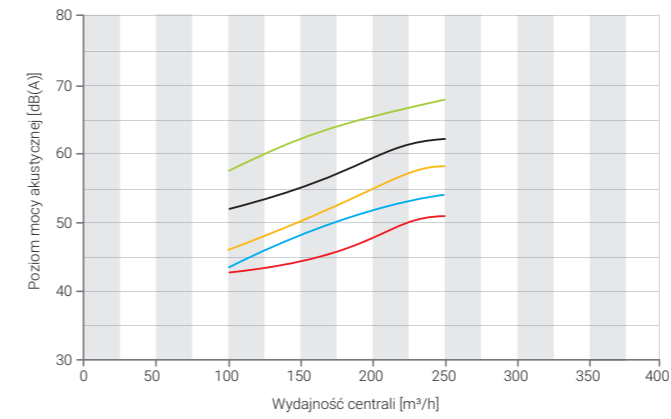

IS330 S4

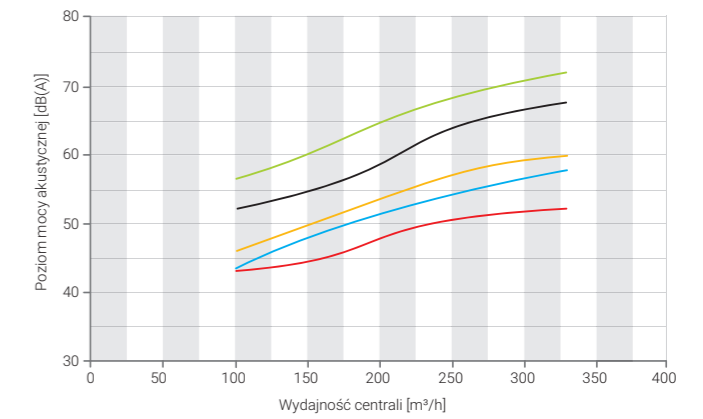

- Poziom mocy akustycznej przez obudowę
- Poziom mocy akustycznej na czerpnię
- Poziom mocy akustycznej na nawiewie
- Poziom mocy akustycznej na wywiewie
- Poziom mocy akustycznej na wyrzucie

## Akcesoria

	Kod produktu	Nazwa handlowa	IS250 S4	IS330 S4
1.	RWA0102.00.0003.AW0	Panel sterowania iSWITCH Ti WHITE	•	•
2.	RWA0102.00.0003.AB0	Panel sterowania iSWITCH Ti BLACK	•	•
3.	RWA0102.00.0001.AW0	Panel sterowania iSENSE Si WHITE	•	•
4.	RWA0102.00.0001.AB0	Panel sterowania iSENSE Si BLACK	•	•
5.	RWA0501.00.0002.A00	Zestaw montażowy iPIN IC/IS	•	•
6.	RWA0501.00.0001.A00	Zestaw montażowy iFOOT	•	•
7.	RWA0103.00.0001.AS0	Ścienny czujnik jakości powietrza MULTI PROBE W2.2	• <sup>1</sup>	• <sup>1</sup>
8.	RWA0103.IC.0001.AK0	Kanałowy czujnik jakości powietrza MULTI PROBE D2.2 ICA	• <sup>3</sup>	• <sup>3</sup>
10.	RWA0103.IS.0002.AK0	Kanałowy czujnik jakości powietrza MULTI PROBE D2.2 ISB	• <sup>4</sup>	• <sup>4</sup>
11.	RWA0103.IC.0003.AK0	Kanałowy czujnik wilgotności i temperatury RHT PROBE D2.2 ICA	• <sup>3</sup>	• <sup>3</sup>
12.	RWA0103.IS.0004.AK0	Kanałowy czujnik wilgotności i temperatury RHT PROBE D2.2 ISB	• <sup>4</sup>	• <sup>4</sup>
12.	RWA0103.00.0003.AK0	Kanałowy czujnik temperatury T PROBE D2.2	•	•
13.	RWA0201.00.0002.A00	Kanałowa nagrzewnica elektryczna iHEAT Cube E 160 1.8	• <sup>1,2</sup>	• <sup>1,2</sup>
14.	RWA0202.00.0001.A00	Kanałowa nagrzewnico-chłodnica freonowa iMULTI Cube F 200 III	• <sup>1,2</sup>	• <sup>1,2</sup>
15.	RWA0203.00.0001.A00	Kanałowa nagrzewnico-chłodnica wodna iMULTI Cube W 200 III	• <sup>1,2</sup>	• <sup>1,2</sup>
16.	RWA0204.00.0001.A00	Zawór regulacyjny VXP45.10-1.6 z siłownikiem	• <sup>1</sup>	• <sup>1</sup>
17.	I26Xo	Agregat skraplający IMOTO I26Xo	• <sup>1</sup>	•
18.	I35Xo	Agregat skraplający IMOTO I35Xo	• <sup>1</sup>	• <sup>1</sup>
19.	RCU-AHUBOX-1C	Moduł komunikacyjny RCU-AHUBOX-1C	•	•
20.	RWA0601.00.0001.A00	Nawilżacz kanałowy iSTEAM	•	•
21.	RWA0101.00.0001.A00	Moduł iEDGE E2.2	•	•
22.	RWA0302.IS.0001.A00	Wymiennik ciepła airENTHALPY IS	•	•
23.	RWA0402.IS.0001.A00	Filtr węglowy iCARE ACTIVE IS	•	•
24.	RWA0711.00.0005.A00	Przepustnica GWC iGROUND CUBE 200	• <sup>1,2</sup>	• <sup>1,2</sup>
25.	RWA0711.00.0006.A00	Przepustnica GWC iGROUND CUBE 250	• <sup>1,2</sup>	• <sup>1,2</sup>

<sup>1</sup> - wymagany moduł iEDGE E2.2, <sup>2</sup> - Wymagany kanałowy czujnik temperatury T PROBE D2.2, <sup>3</sup> - dla strony wykonania A, <sup>4</sup> - dla strony wykonania B

# Rekuperator Wentilo ICON

## IS250 E4 | IS330 E4



Nr B.BK.60112.0439.2023  
ważny do: 20.12.2028



Powłoka  
antybakteryjna  
**airCare+**



Produkt polski



### Cechy



Skuteczna  
ochrona



Komfort  
temperaturowy



Zaskakująco ciche  
urządzenie



Oddychaj zdrowo



Wyższy standard  
energooszczędności



Steruj jak chcesz  
i skąd chcesz



Purystyczny  
design



Odzysk lub  
usuwanie wilgoci



Niska waga  
i kompaktowe  
wymiaru



Jestem prosty  
dla Ciebie



Siła  
technologii

### Technologie



Platforma  
technologiczna  
iNOFRAME



Filtracja, oczyszczanie  
i udatnianie powietrza  
iCARE



Odzysk wilgoci  
iENTHALPY



Przepływ powietrza  
iFLOW



Automatyczny  
bypass iDIRECT



Zabezpieczenie  
przeciw  
zamarzaniu iHEAT



Regulacja  
zapotrzebowania  
iSENSOR



Technologia  
adaptacji do  
klimatu iCLIMATE \*



Chłodzenie  
i ogrzewanie  
powietrza  
iCOMFORT \*



Odprowadzenie  
kondensatu  
iLEAD



Kontrola stanu  
zabrudzenia  
filtrów iPURE



Bilansowanie  
strumieni powietrza  
iBALANCE

### Wyposażenie



Wymiennik ciepła  
airENTHALPY



Filtr na czepni  
G4 ISO Coarse 75%



Filtr na czepni  
F7 ePM1 70%



Filtr na wywiewie  
M5 ePM10 55%



Powłoka  
antybakteryjna  
airCare+



Jonizator  
powietrza  
airION



Wentylator  
airFLOW



Automatyczny  
bypass  
airDIRECT



Nagrzewnica  
wstępna airHEAT



System sterowania  
iEDGE SMART



Czujnik jakości  
powietrza  
airCO<sub>2</sub>



Czujnik  
wilgotności  
airRH

## Opcje sterowania MyRotenso

### Panele sterowania z modulem wi-fi do wyboru

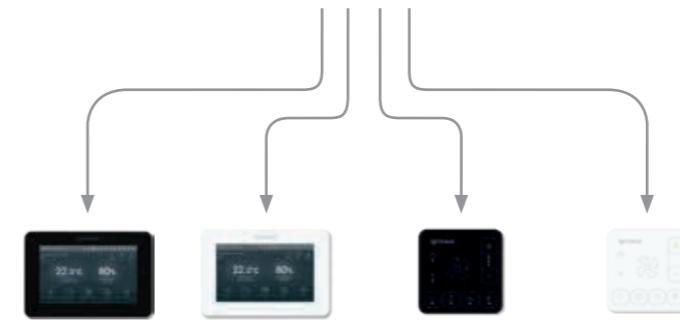

iSENSE 5i black iSENSE 5i white iSWITCH Ti black iSWITCH Ti white

### Sterowanie przez internet w standardzie



Rotenso iCONNECT Rotenso iCONNECT WEB

## Parametry techniczne

Parametr		Wentilo ICON IS250 E4	Wentilo ICON IS330 E4
Wydajność maksymalna	m <sup>3</sup> /h	250	330
Spręż dyspozycyjny	Pa	250	200
Wydajność znamionowa	m <sup>3</sup> /h	175	231
Wydajność minimalna	m <sup>3</sup> /h	54	58
Maksymalna sprawność odzysku ciepła	%	92	90
Sprawność odzysku ciepła dla przepływu znamionowego	%	82	80
Poziom mocy akustycznej emitowanej przez obudowę (wg ErP)	dB(A)	51	57
Klasa efektywności energetycznej		A	A
Pobór mocy elektrycznej dla przepływu znamionowego	W	43	63
Filtry	Powietrze czerpane z zewnątrz budynku	Przeciwpyłkowy iCARE G4 Coarse 75%	
	Powietrze czerpane z zewnątrz budynku	Antysmogowy iCARE F7 ePM1 70%	
	Powietrze wywiewane z pomieszczenia	Przeciwpyłkowy iCARE M5 ePM10 55%	
Wymiennik ciepła		Płytowy przeciwprądowy	Płytowy przeciwprądowy
Bypass		100% obejścia	100% obejścia
RZE (Roczne Zużycie Energii elektrycznej) zgodnie z Rozporządzeniem Delegowanym Komisji (UE) nr 1254/2014	kWh/rok	176	190
ROO (Roczne Oszczędności w Ogrzewaniu) zgodnie z Rozporządzeniem Delegowanym Komisji (UE) nr 1254/2014	kWh/rok	4534	4486
Zalecana powierzchnia budynku	m <sup>2</sup>	100 - 125	125 - 150
RZE dla zalecanej powierzchni budynku	kWh/rok	145 - 197	182 - 237
ROO dla zalecanej powierzchni budynku	kWh/rok	4595 - 5685	5696 - 6778
Pobór mocy napędu wentylatora przy maksymalnym natężeniu przepływu	W	88	136
Nagrzewnica wstępna		W standardzie	W standardzie
Moc nagrzewnicy wstępnej w stanie ustalonym	W	1350	1350
Zmiana temperatury na nagrzewnicy wstępnej dla przepływu maksymalnego	°C	16	12
Typ zasilania	V, Hz	230, 50	230, 50
Prąd znamionowy	A	7	7
Wymiary bez opakowania	mm	1260 x 690 x 320	1260 x 690 x 320
Wymiary z opakowaniem	mm	1300 x 790 x 360	1300 x 790 x 360
Masa bez opakowania	kg	25	25
Masa z opakowaniem	kg	28	28
Średnica króćców przyłączeniowych	mm	200	200
Średnica odpływu kondensatu	mm	20	20
Zakres temperatury pracy w pomieszczeniu	°C	5 - 45	5 - 45

# Strony wykonania

Standardowa (A)

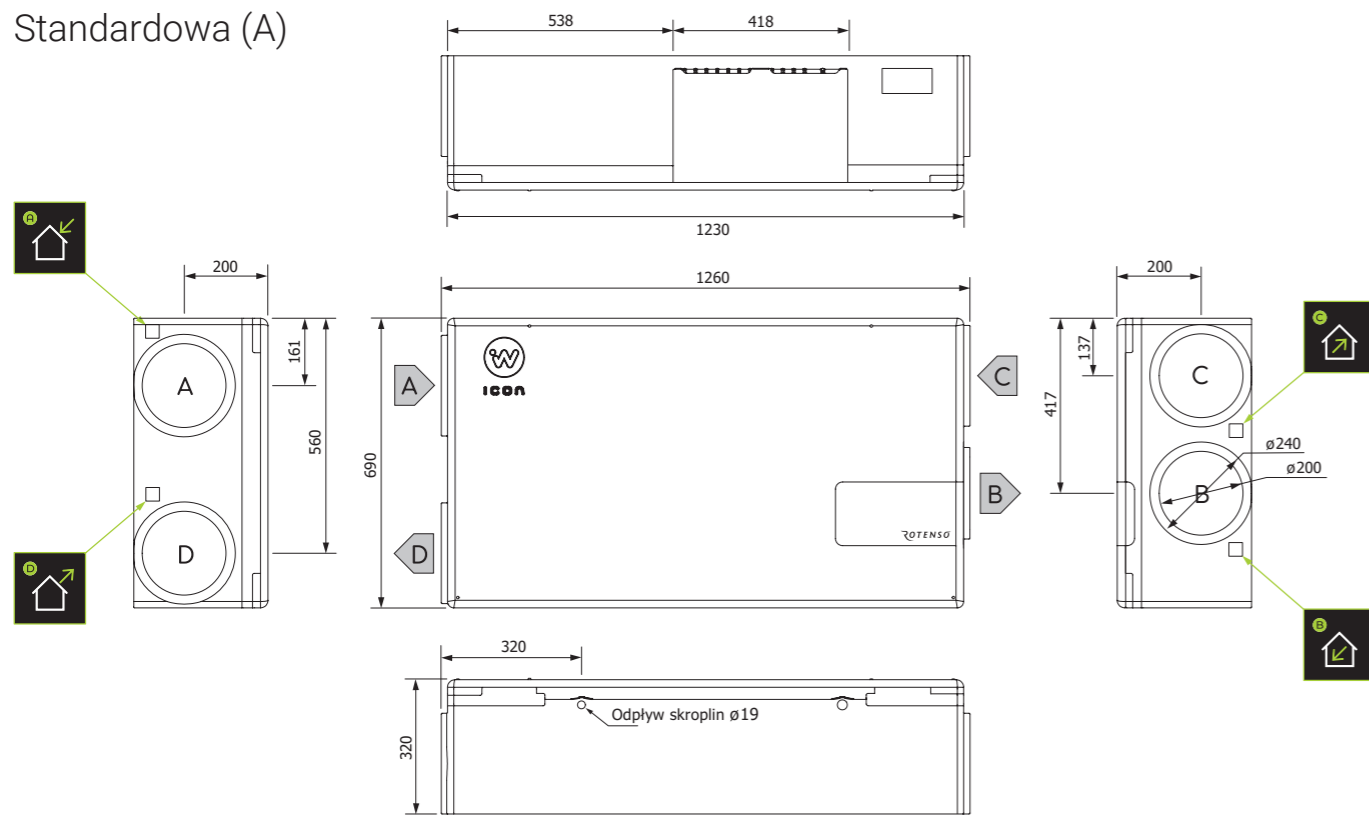

Alternatywna (B)

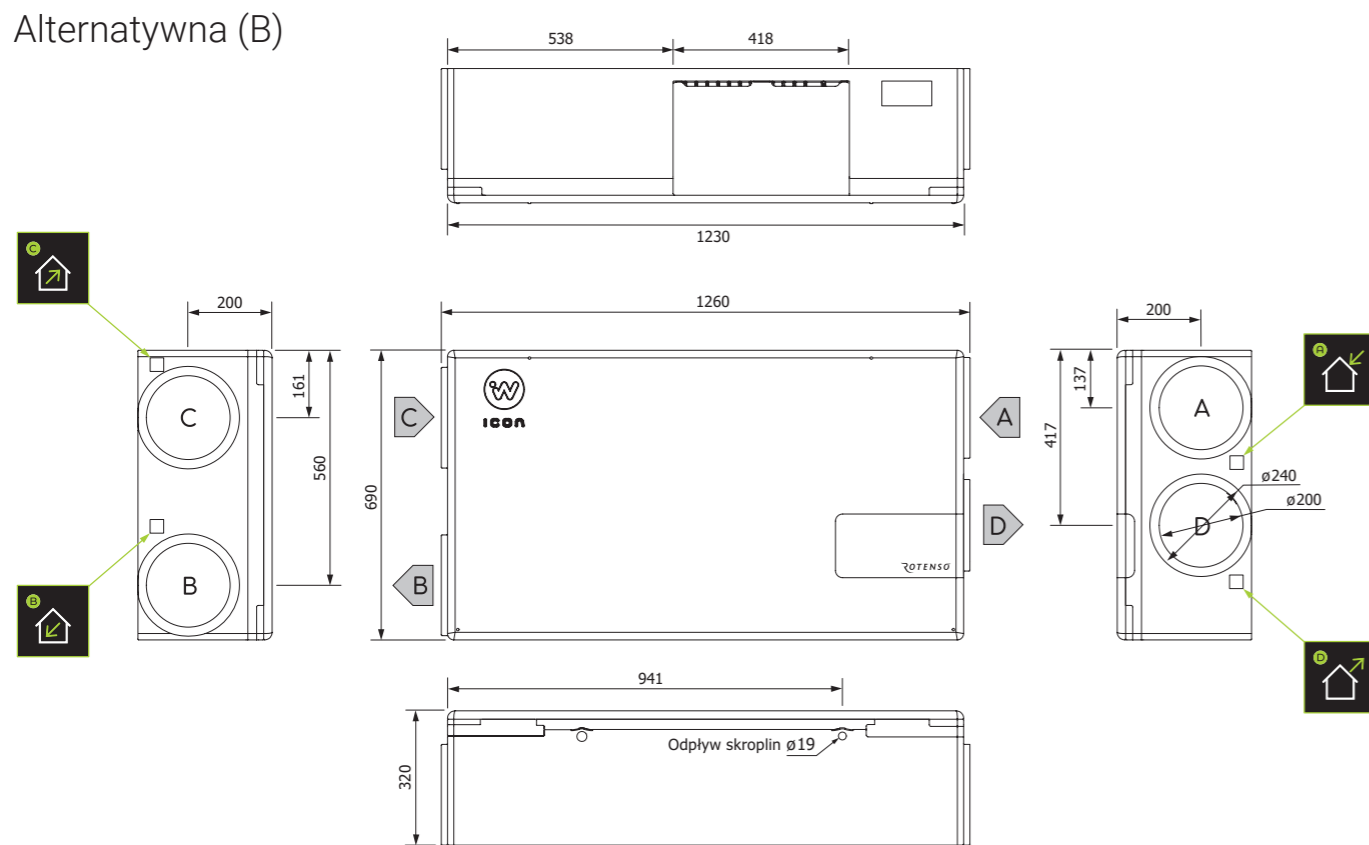

# Opcje montażu

Dla standardowej strony wykonania (A)

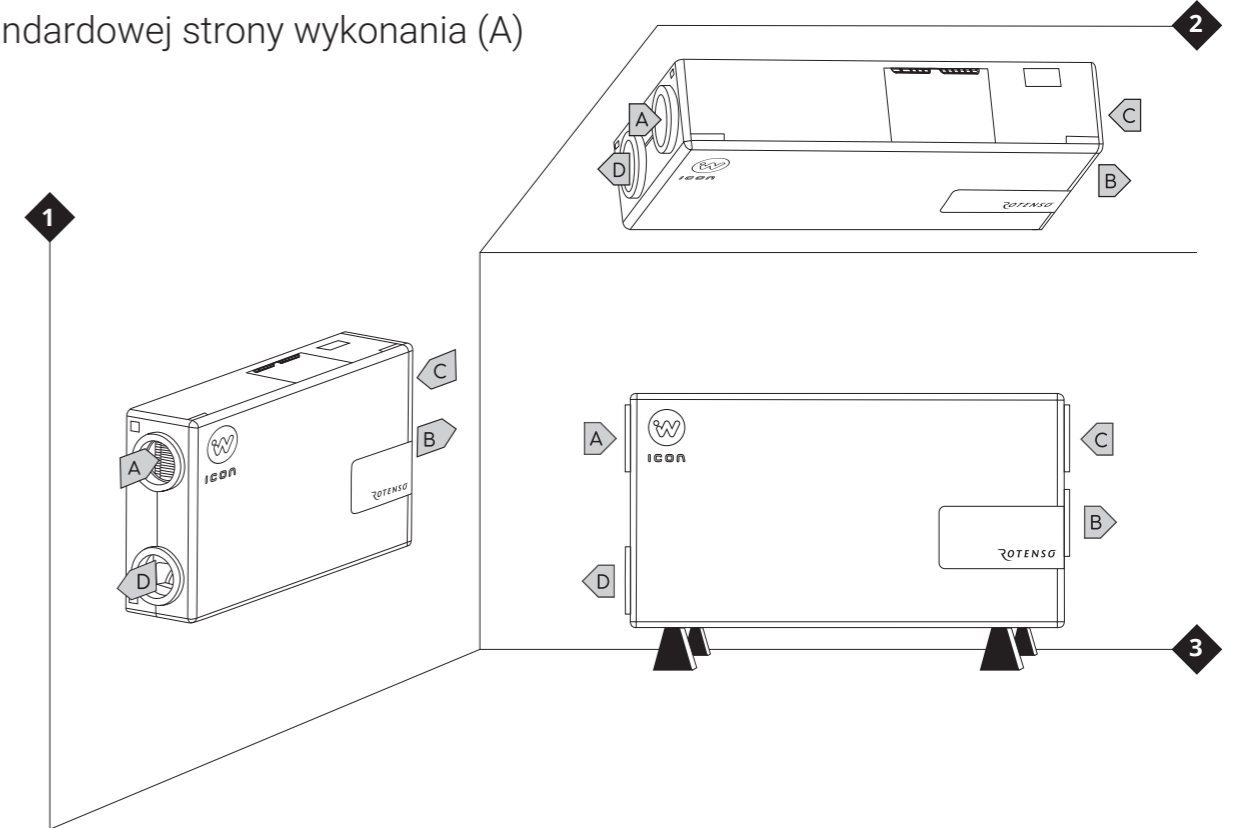

Dla alternatywnej strony wykonania (B)

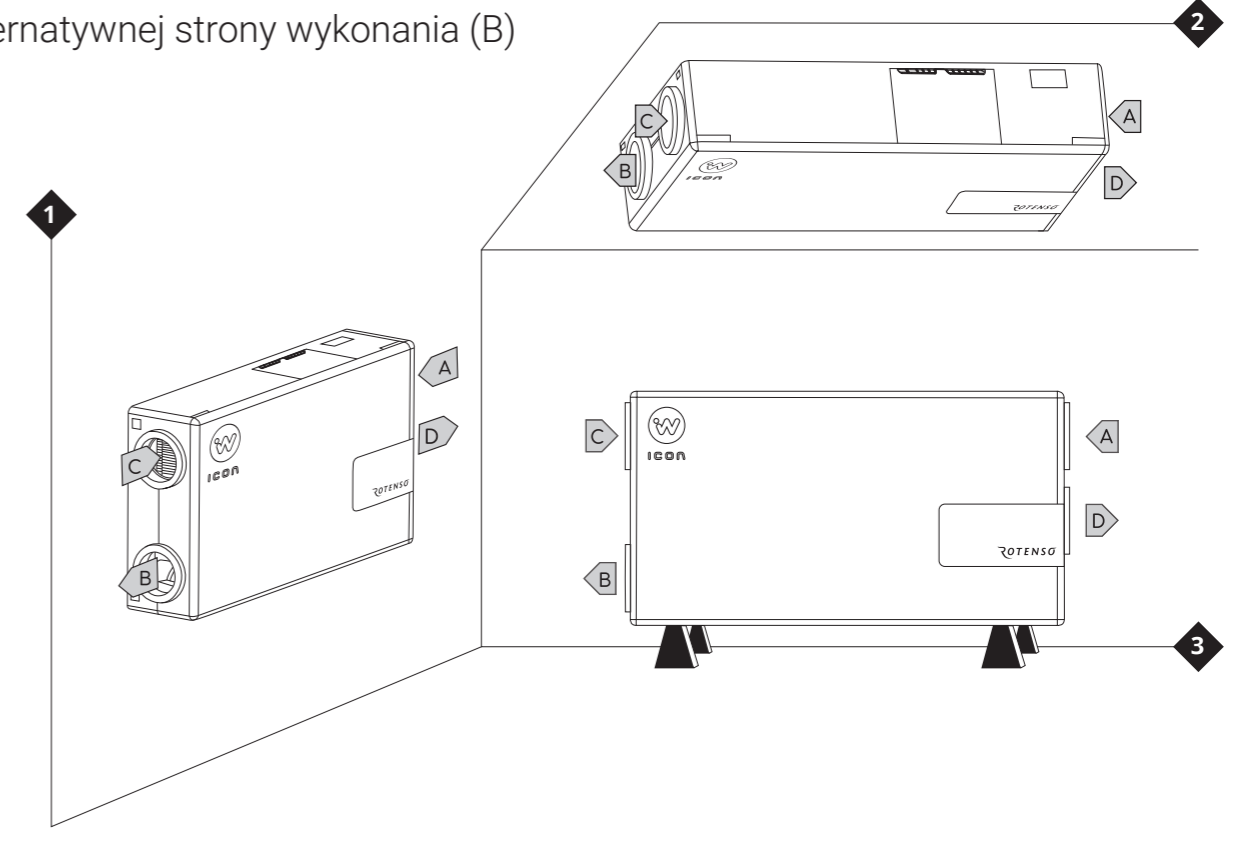

## Sprawność odzysku ciepła

IS250 E4

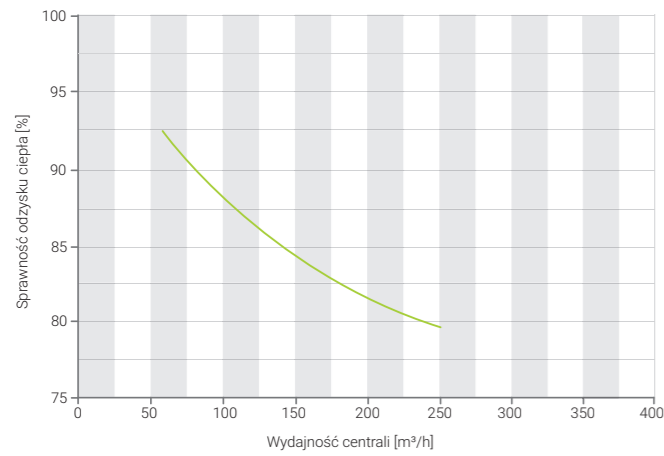

IS330 E4

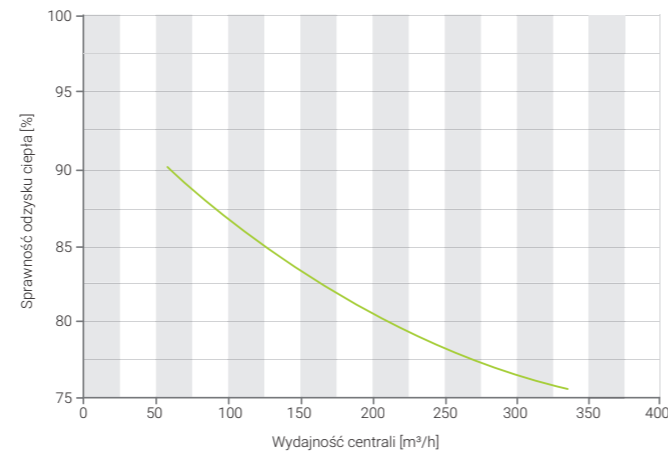

## Charakterystyka przepływowa

IS250 E4

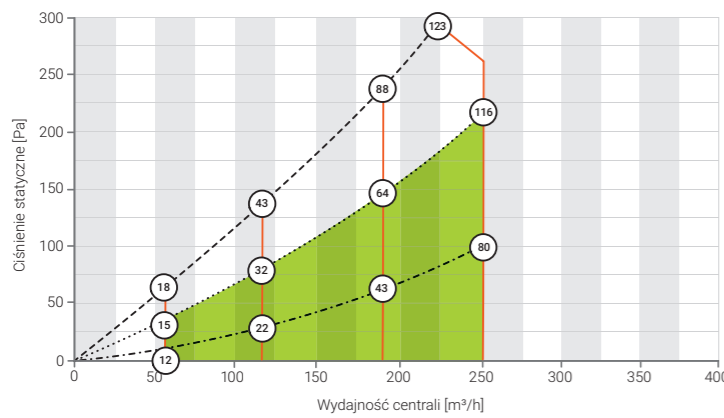

IS330 E4

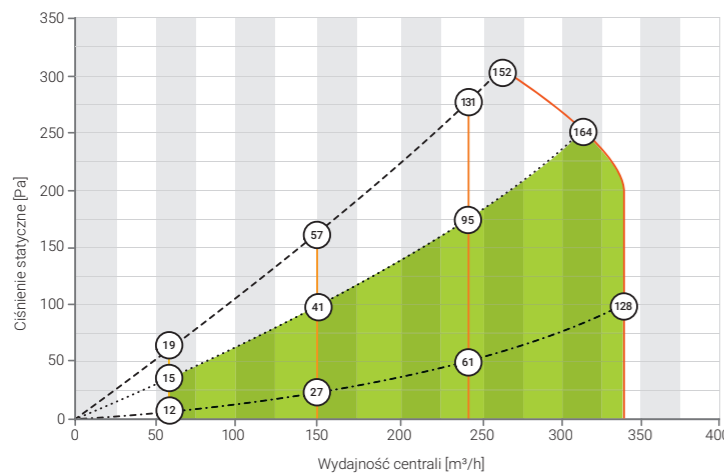

- Krzywa współpracy dla filtrów nadmiernie zabrudzonych
- - - Krzywa współpracy dla filtrów zabrudzonych - do wymiany
- ... Krzywa współpracy dla filtrów czystych
- Intensywność wentylacji - minimalna
- Intensywność wentylacji - dla 1/3 zakresu wydajności
- Intensywność wentylacji - dla 2/3 zakresu wydajności
- Intensywność wentylacji - maksymalna
- Obszar zalecanej współpracy

## Charakterystyka akustyczna

IS250 E4

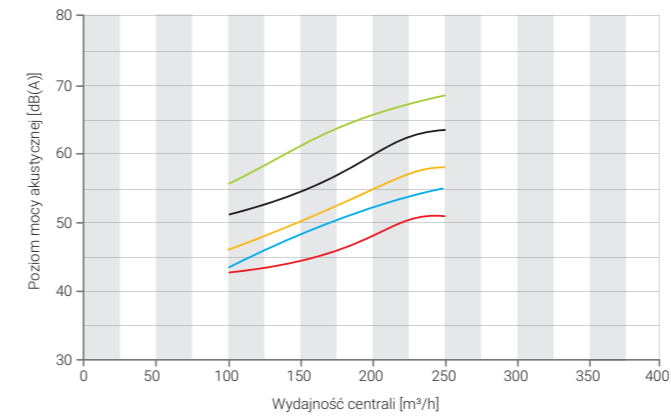

IS330 E4

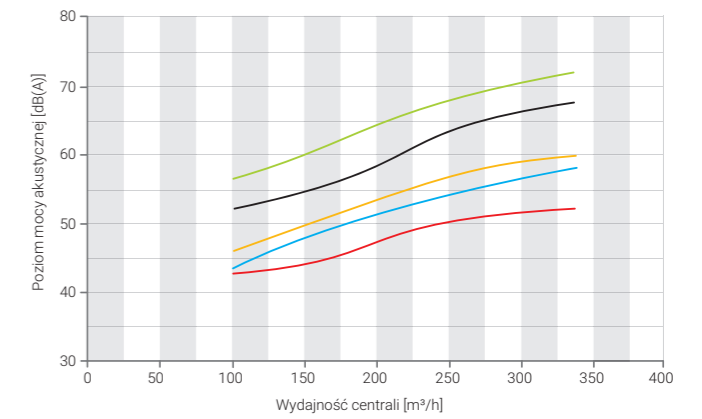

- Poziom mocy akustycznej przez obudowę
- Poziom mocy akustycznej na czerpni
- Poziom mocy akustycznej na nawiewie
- Poziom mocy akustycznej na wywiewie
- Poziom mocy akustycznej na wyrzucie

## Akcesoria

	Kod produktu	Nazwa handlowa	IS250 E4	IS330 E4
1.	RWA0102.00.0003.AW0	Panel sterowania iSWITCH Ti WHITE	•	•
2.	RWA0102.00.0003.AB0	Panel sterowania iSWITCH Ti BLACK	•	•
3.	RWA0102.00.0001.AW0	Panel sterowania iSENSE Si WHITE	•	•
4.	RWA0102.00.0001.AB0	Panel sterowania iSENSE Si BLACK	•	•
5.	RWA0501.00.0002.A00	Zestaw montażowy iPIN IC/IS	•	•
6.	RWA0501.00.0001.A00	Zestaw montażowy iFOOT	•	•
7.	RWA0103.00.0001.AS0	Ścienny czujnik jakości powietrza MULTI PROBE W2.2	• <sup>1</sup>	• <sup>1</sup>
8.	RWA0103.IC.0001.AK0	Kanałowy czujnik jakości powietrza MULTI PROBE D2.2 ICA	• <sup>3</sup>	• <sup>3</sup>
10.	RWA0103.IS.0002.AK0	Kanałowy czujnik jakości powietrza MULTI PROBE D2.2 ISB	• <sup>4</sup>	• <sup>4</sup>
11.	RWA0103.IC.0003.AK0	Kanałowy czujnik wilgotności i temperatury RHT PROBE D2.2 ICA	• <sup>3</sup>	• <sup>3</sup>
12.	RWA0103.IS.0004.AK0	Kanałowy czujnik wilgotności i temperatury RHT PROBE D2.2 ISB	• <sup>4</sup>	• <sup>4</sup>
12.	RWA0103.00.0003.AK0	Kanałowy czujnik temperatury T PROBE D2.2	•	•
13.	RWA0201.00.0002.A00	Kanałowa nagrzewnica elektryczna iHEAT Cube E 160 1.8	• <sup>1,2</sup>	• <sup>1,2</sup>
14.	RWA0202.00.0001.A00	Kanałowa nagrzewnico-chłodnica freonowa iMULTI Cube F 200 III	• <sup>1,2</sup>	• <sup>1,2</sup>
15.	RWA0203.00.0001.A00	Kanałowa nagrzewnico-chłodnica wodna iMULTI Cube W 200 III	• <sup>1,2</sup>	• <sup>1,2</sup>
16.	RWA0204.00.0001.A00	Zawór regulacyjny VXP45.10-1.6 z siłownikiem	• <sup>1</sup>	• <sup>1</sup>
17.	I26Xo	Agregat skraplający IMOTO I26Xo	• <sup>1</sup>	•
18.	I35Xo	Agregat skraplający IMOTO I35Xo	• <sup>1</sup>	• <sup>1</sup>
19.	RCU-AHUBOX-1C	Moduł komunikacyjny RCU-AHUBOX-1C	•	•
20.	RWA0601.00.0001.A00	Nawilżacz kanałowy iSTEAM	•	•
21.	RWA0101.00.0001.A00	Moduł iEDGE E2.2	•	•
22.	RWA0301.IS.0001.A00	Wymiennik ciepła airENERGY IS	•	•
23.	RWA0402.IS.0001.A00	Filtr węglowy iCARE ACTIVE IS	•	•
24.	RWA0711.00.0005.A00	Przepustnica GWC iGROUND CUBE 200	• <sup>1,2</sup>	• <sup>1,2</sup>
25.	RWA0711.00.0006.A00	Przepustnica GWC iGROUND CUBE 250	• <sup>1,2</sup>	• <sup>1,2</sup>

<sup>1</sup> - wymagany moduł iEDGE E2.2, <sup>2</sup> - Wymagany kanałowy czujnik temperatury T PROBE D2.2, <sup>3</sup> - dla strony wykonania A, <sup>4</sup> - dla strony wykonania B

# Rekuperator Wentilo ICON

## IT250 S1 | IT350 S1 | IT450 S1



Nr B.BK.60112.0439.2023  
ważny do: 20.12.2028



Powłoka  
antybakteryjna  
**airCare+**



Produkt polski



Certyfikat jakości



Dla:

**IT250 S1**  
**IT350 S1**

## Opcje sterowania MyRotenso

Panele sterowania z modulem wi-fi  
do wyboru

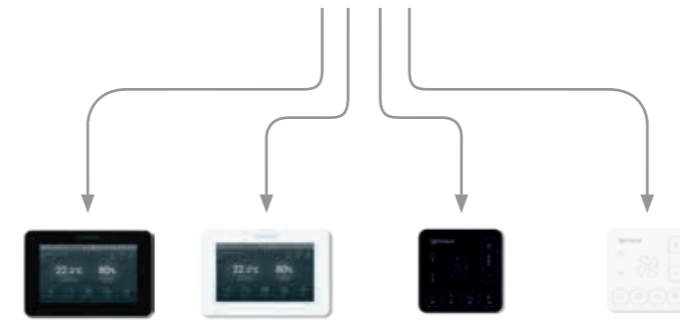

iSENSE 5i black iSENSE 5i white iSWITCH Ti black iSWITCH Ti white

Sterowanie przez internet  
w standardzie

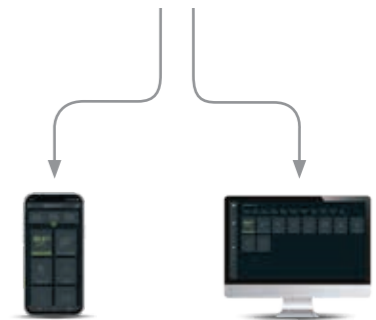

Rotenso iCONNECT Rotenso iCONNECT WEB

## Parametry techniczne

Parametr		Wentilo ICON IT250 S1	Wentilo ICON IT350 S1	Wentilo ICON IT450 S1
Wydajność maksymalna	m³/h	250	350	450
Spręż dyspozycyjny	Pa	100	100	100
Wydajność znamionowa	m³/h	175	245	315
Wydajność minimalna	m³/h	61	67	46
Maksymalna sprawność odzysku ciepła	%	98	98	99
Sprawność odzysku ciepła dla przepływu znamionowego	%	93	88	87
Poziom mocy akustycznej emitowanej przez obudowę (wg ErP)	dB(A)	48	54	58
Klasa efektywności energetycznej		A	A	A
Pobór mocy elektrycznej dla przepływu znamionowego	W	33	52	79
Filtry	Powietrze czerpane z zewnątrz budynku	Przeciwpyłkowy iCARE G4 Coarse 75%		
	Powietrze czerpane z zewnątrz budynku	Antysmogowy iCARE F7 ePM1 70%		
	Powietrze wywiewane z pomieszczenia	Przeciwpyłkowy iCARE M5 ePM10 55%		
Wymiennik ciepła		Płytkowy przeciwprądowy	Płytkowy przeciwprądowy	Płytkowy przeciwprądowy
Bypass		100% obejścia	100% obejścia	100% obejścia
RZE (Roczne Zużycie Energii elektrycznej) zgodnie z Rozporządzeniem Delegowanym Komisji (UE) nr 1254/2014	kWh/rok	259	284	327
ROO (Roczne Oszczędności w Ogrzewaniu) zgodnie z Rozporządzeniem Delegowanym Komisji (UE) nr 1254/2014	kWh/rok	4692	4528	4504
Zalecana powierzchnia budynku	m²	100 - 125	125 - 150	150 - 200
RZE dla zalecanej powierzchni budynku	kWh/rok	228 - 308	274 - 359	328 - 532
ROO dla zalecanej powierzchni budynku	kWh/rok	4747 - 5868	5884 - 6999	6926 - 9093
Pobór mocy napędu wentylatora przy maksymalnym natężeniu przepływu	W	66	115	188
Nagrzewnica wstępna		W standardzie	W standardzie	W standardzie
Moc nagrzewnicy wstępnej w stanie ustalonym	W	1350	1350	1800
Zmiana temperatury na nagrzewnicy wstępnej dla przepływu maksymalnego	°C	16	12	12
Typ zasilania	V, Hz	230, 50	230, 50	230, 50
Prąd znamionowy	A	7	7	10
Wymiary bez opakowania	mm	940 x 591 x 754	940 x 591 x 754	940 x 591 x 754
Wymiary z opakowaniem	mm	995 x 635 x 850	995 x 635 x 850	995 x 635 x 850
Masa bez opakowania	kg	26	26	26
Masa z opakowaniem	kg	30	30	31
Średnica króćców przyłączeniowych	mm	200	200	200
Średnica odpływu kondensatu	mm	20	20	20
Zakres temperatury pracy w pomieszczeniu	°C	5 - 45	5 - 45	5 - 45

## Cechy



Skuteczna  
ochrona



Komfort  
temperaturowy



Zaskakująco ciche  
urządzenie



Oddychaj zdrowo



Wyższy standard  
energooszczędności



Steruj jak chcesz  
i skąd chcesz



Purystyczny  
design



Odzysk lub  
usuwanie wilgoci



Niska waga  
i kompaktowe  
wymiary



Jestem prosty  
dla Ciebie



Siła  
technologii

## Technologie



Platforma  
technologiczna  
iNOFRAME



Filtracja, oczyszczanie  
i uzdatnianie powietrza  
iCARE



Odzysk ciepła  
iENERGY



Przepływ powietrza  
iFLOW



Automatyczny  
bypass iDIRECT



Zabezpieczenie  
przeciw  
zamarzaniu iHEAT



Regulacja  
zapotrzebowania  
iSENSOR\*



Technologia  
adaptacji do  
klimatu iCLIMATE\*



Chłodzenie  
i ogrzewanie  
powietrza  
iCOMFORT\*



Odprowadzenie  
kondensatu  
iLEAD

## Wyposażenie



Wymiennik ciepła  
airENERGY



Filtr na czepni  
G4 ISO Coarse 75%



Filtr na czepni  
F7 ePM1 70%



Filtr na wywiewie  
M5 ePM10 55%



Powłoka  
antybakteryjna  
airCare+



Jonizator  
powietrza  
airION



Wentylator  
airFLOW



Automatyczny  
bypass  
airDIRECT



Nagrzewnica  
wstępna airHEAT



System sterowania  
iEDGE

## Strony wykonania IT

Standardowa (A)

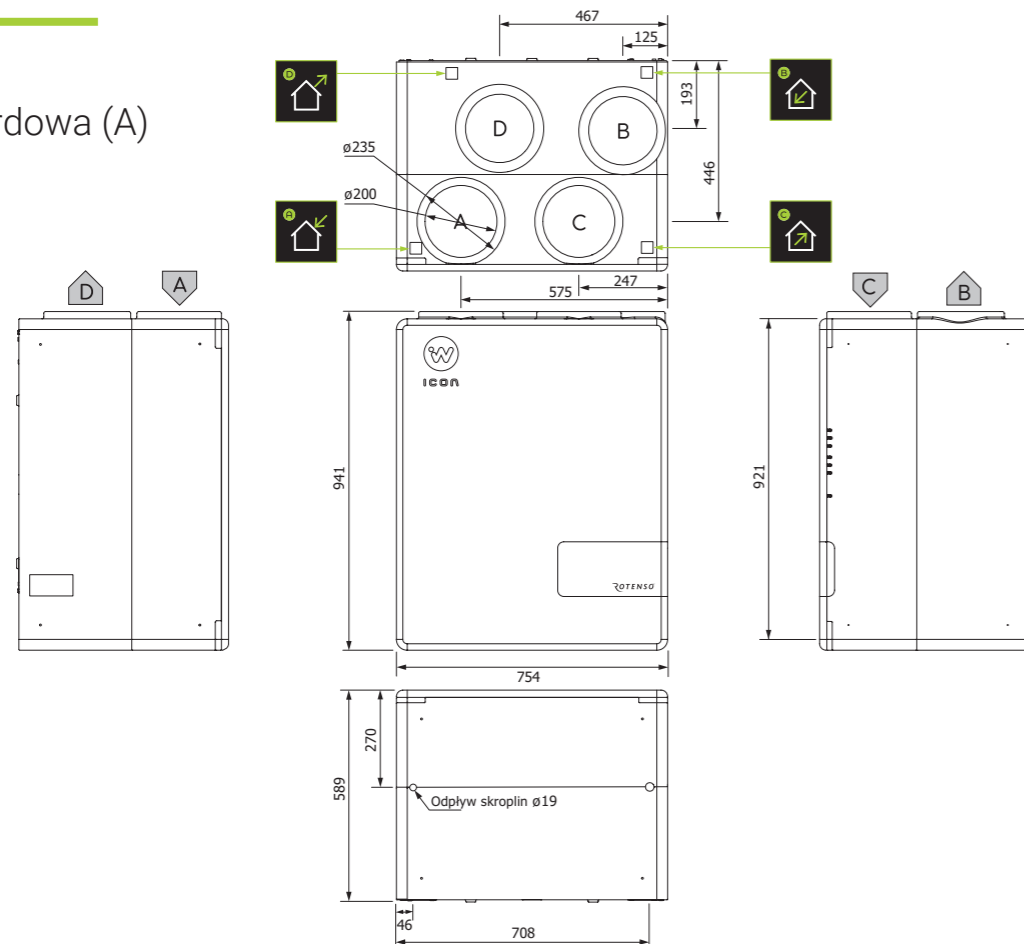

Alternatywna (B)

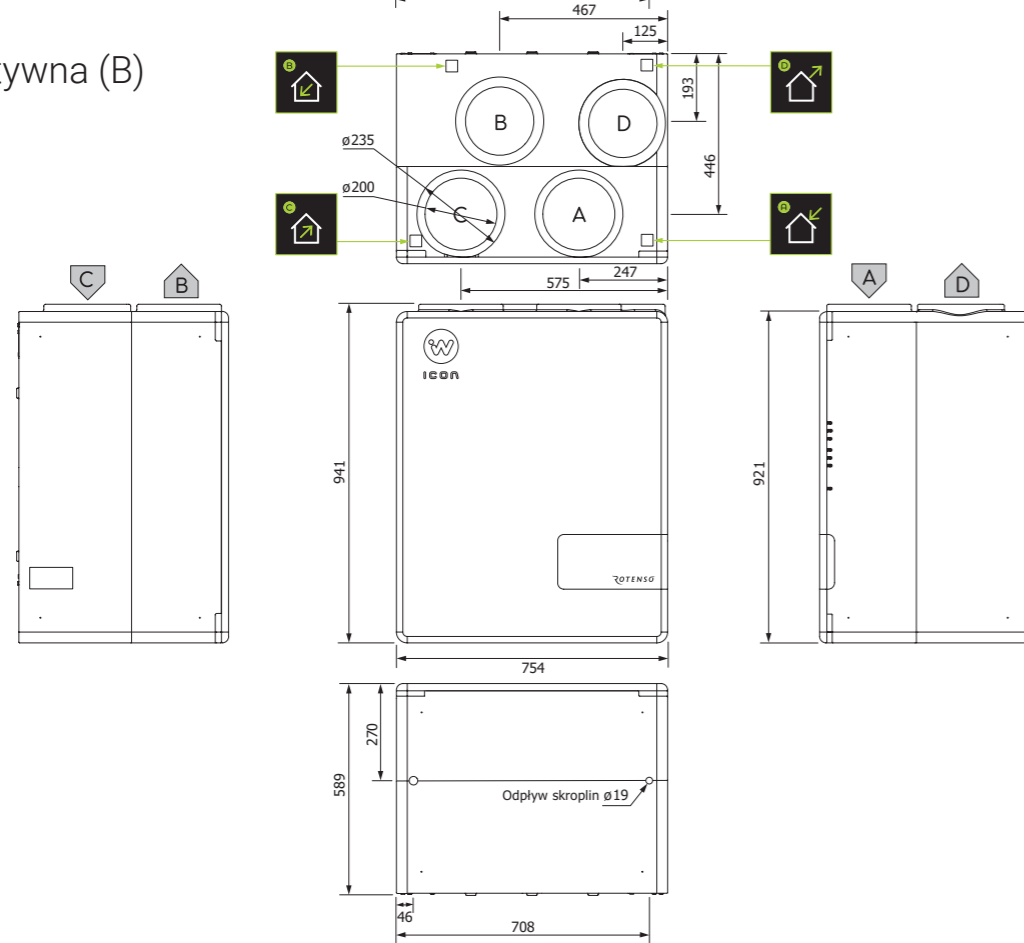

## Opcje montażu IT

Dla standardowej strony wykonania (A)

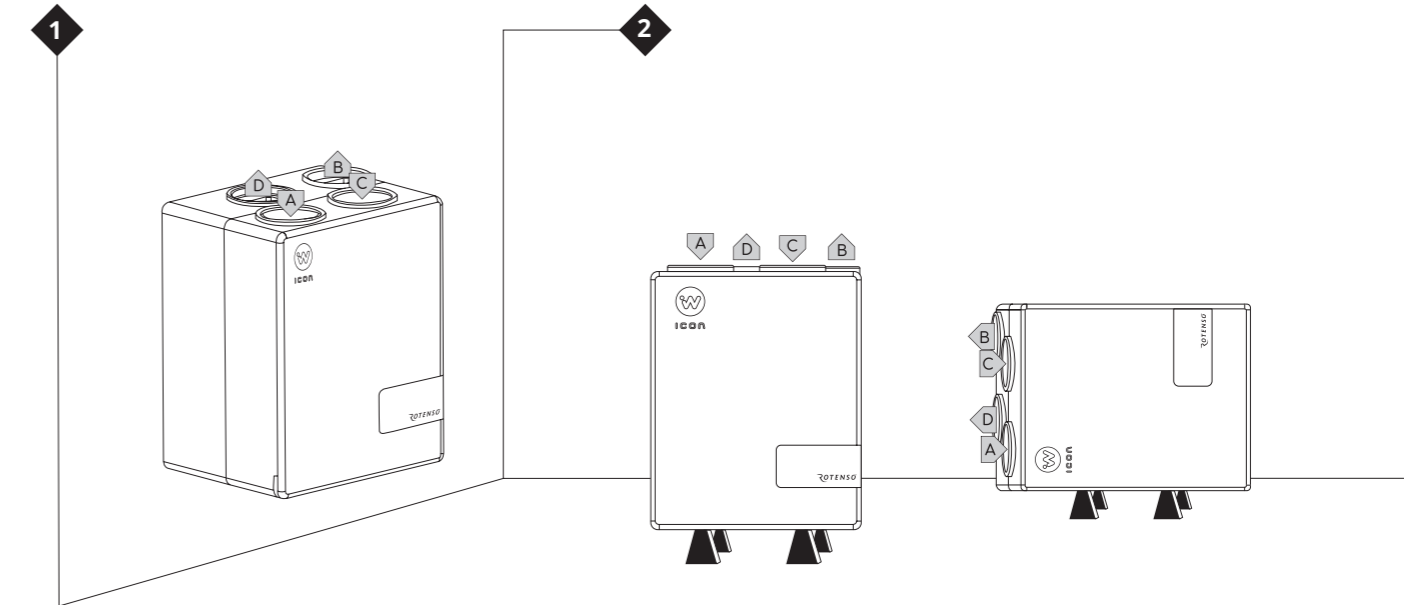

Dla alternatywnej strony wykonania (B)

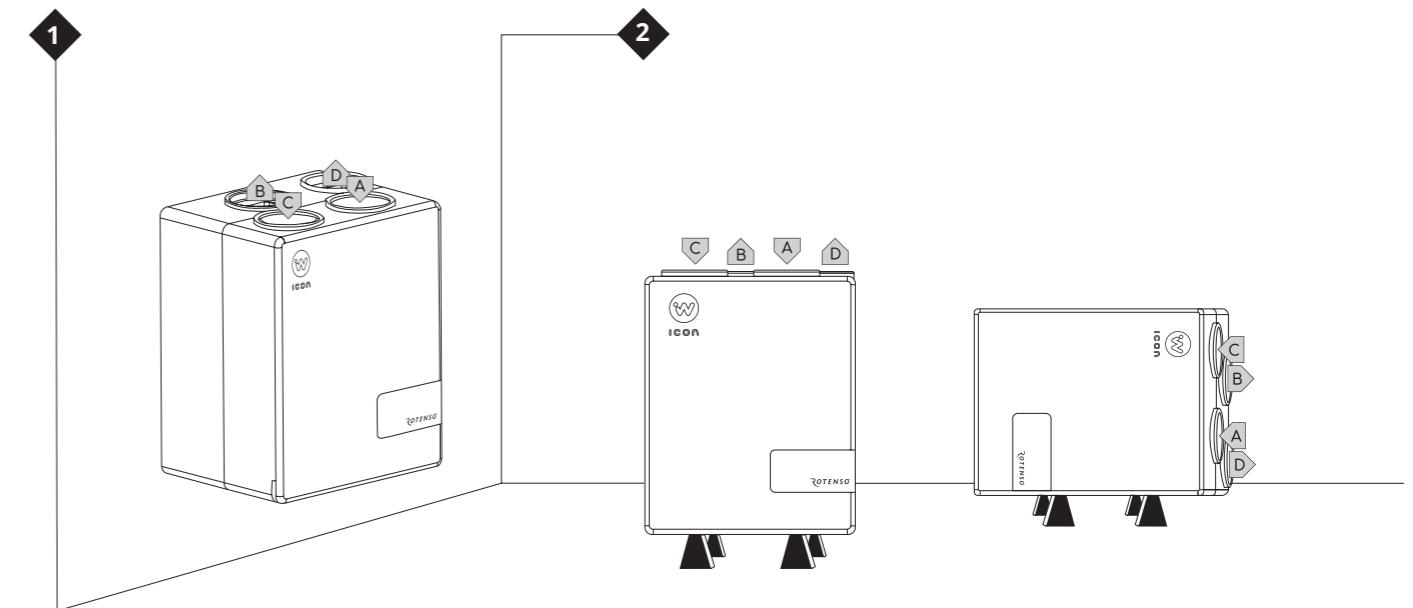

## Sprawność odzysku ciepła

## Charakterystyka przepływowa

## Charakterystyka akustyczna

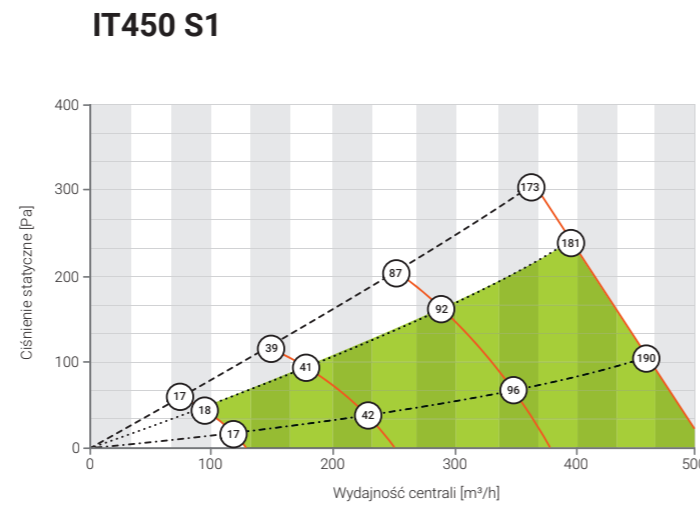
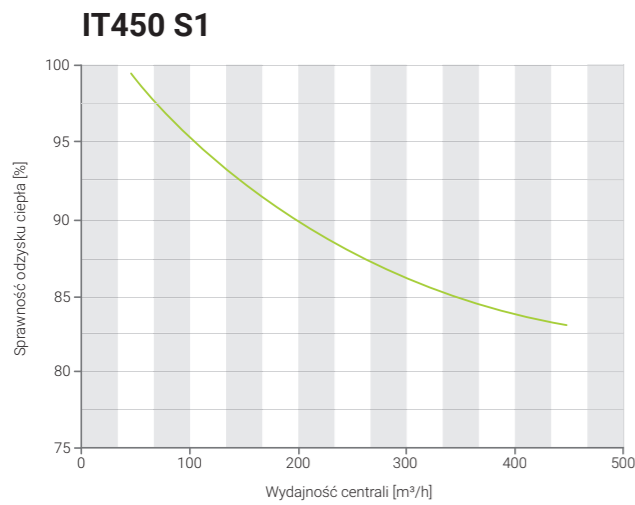
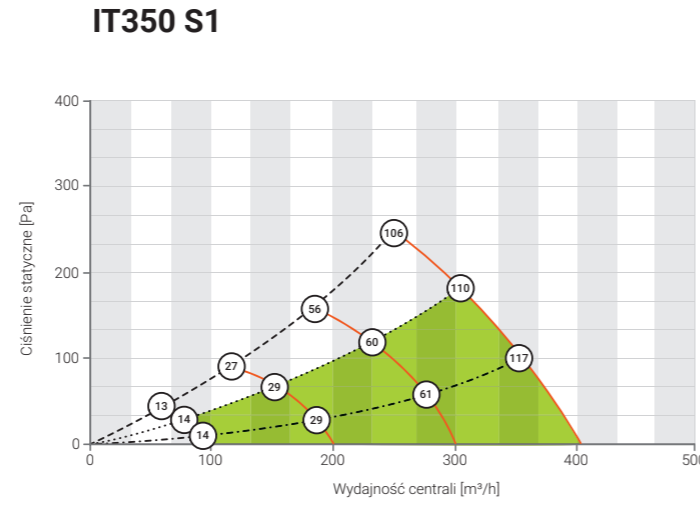
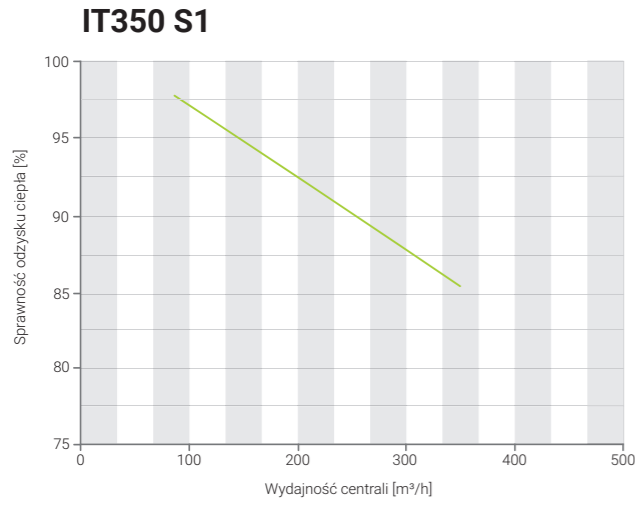
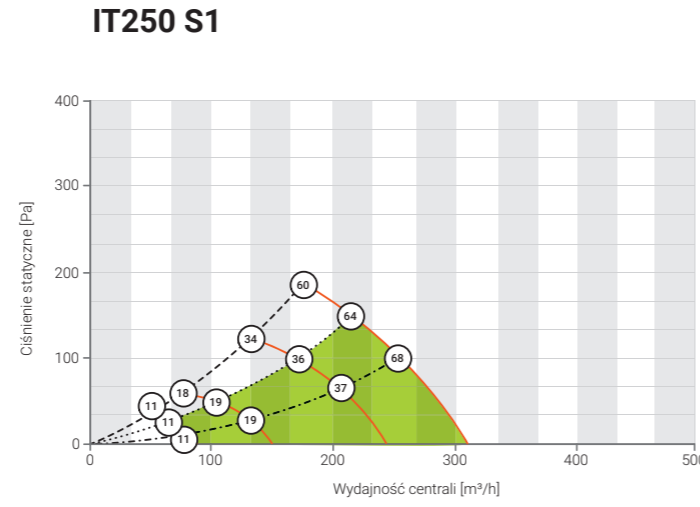
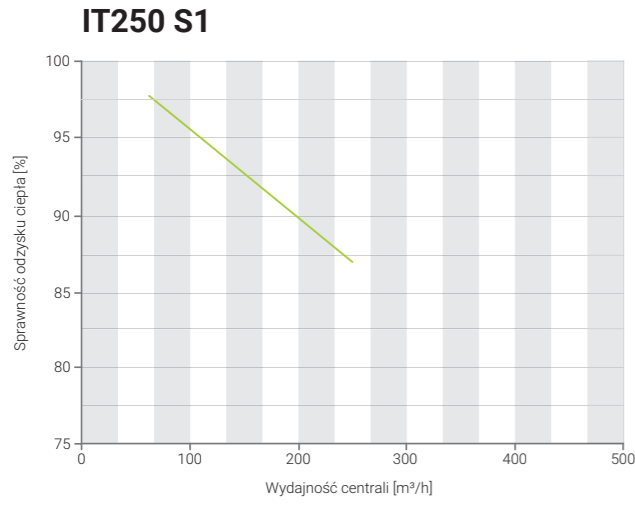

- Krzywa współpracy dla filtrów nadmiernie zabrudzonych
- - - Krzywa współpracy dla filtrów zabrudzonych - do wymiany
- ... Krzywa współpracy dla filtrów czystych
- Intensywność wentylacji - 40%
- Intensywność wentylacji - 60%
- Intensywność wentylacji - 80%
- Intensywność wentylacji - 100%
- Obszar zalecanej współpracy

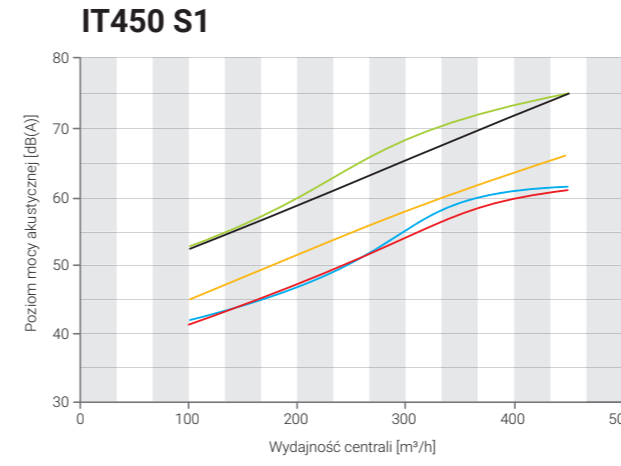
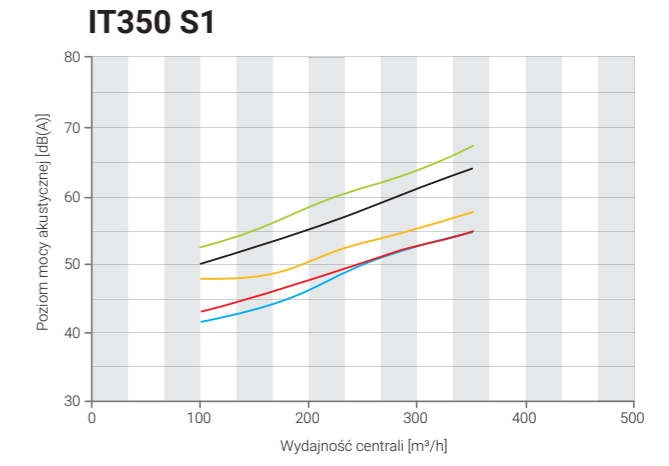
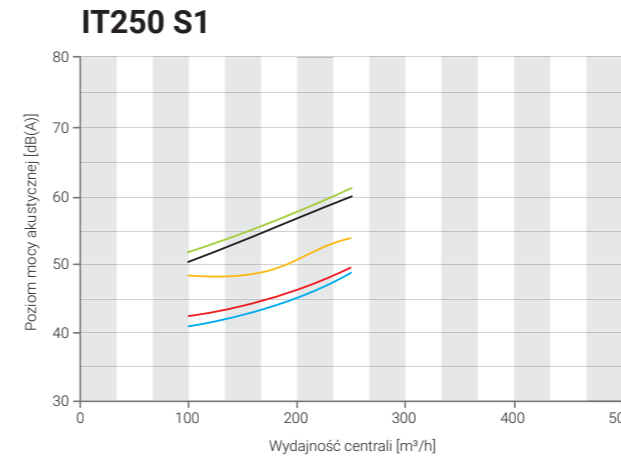

- Poziom mocy akustycznej przez obudowę
- Poziom mocy akustycznej na czepni
- Poziom mocy akustycznej na nawiewie
- Poziom mocy akustycznej na wywiewie
- Poziom mocy akustycznej na wyrzucie

## Akcesoria

	Kod produktu	Nazwa handlowa	IT250 S1	IT350 S1	IT450 S1
1.	RWA0102.00.0003.AW0	Panel sterowania iSWITCH Ti WHITE	●	●	●
2.	RWA0102.00.0003.AB0	Panel sterowania iSWITCH Ti BLACK	●	●	●
3.	RWA0102.00.0001.AW0	Panel sterowania iSENSE 5i WHITE	●	●	●
4.	RWA0102.00.0001.AB0	Panel sterowania iSENSE 5i BLACK	●	●	●
5.	RWA0501.IT.0003.A00	Zestaw montażowy iPIN IT	●	●	●
6.	RWA0501.00.0001.A00	Zestaw montażowy iFOOT	●	●	●
7.	RWA0103.00.0001.AS0	Ścienne czujnik jakości powietrza MULTI PROBE W2.2	● <sup>1</sup>	● <sup>1</sup>	● <sup>1</sup>
8.	RWA0103.IT.0001.AK0	Kanałowy czujnik jakości powietrza MULTI PROBE D2.2 ITA	●	●	●
10.	RWA0103.IT.0003.AK0	Kanałowy czujnik wilgotności i temperatury RHT PROBE D2.2 ITA	●	●	●
11.	RWA0103.00.0003.AK0	Kanałowy czujnik temperatury T PROBE D2.2	●	●	●
13.	RWA0201.00.0002.A00	Kanałowa nagrzewnica elektryczna iHEAT Cube E 160 1.8	● <sup>1,2</sup>	● <sup>1,2</sup>	
14.	RWA0201.00.0003.A00	Kanałowa nagrzewnica elektryczna iHEAT Cube E 200 1.8			● <sup>1,2</sup>
15.	RWA0201.00.0004.A00	Kanałowa nagrzewnica elektryczna iHEAT Cube E 200 3.0			● <sup>1,2</sup>
16.	RWA0202.00.0001.A00	Kanałowa nagrzewnico-chłodnica freonowa iMULTI Cube F 200 III	● <sup>1,2</sup>	● <sup>1,2</sup>	● <sup>1,2</sup>
17.	RWA0203.00.0001.A00	Kanałowa nagrzewnico-chłodnica wodna iMULTI Cube W 200 III	● <sup>1,2</sup>	● <sup>1,2</sup>	● <sup>1,2</sup>
18.	RWA0204.00.0001.A00	Zawór regulacyjny VXP45.10-1.6 z siłownikiem	● <sup>1</sup>	● <sup>1</sup>	● <sup>1</sup>
19.	I26Xo	Agregat skraplający IMOTO I26Xo	● <sup>1</sup>		
20.	I35Xo	Agregat skraplający IMOTO I35Xo	● <sup>1</sup>	● <sup>1</sup>	
21.	I50Xo	Agregat skraplający IMOTO I50Xo			● <sup>1</sup>
22.	RCU-AHUBOX-1C	Moduł komunikacyjny RCU-AHUBOX-1C	●	●	●
23.	RWA0601.00.0001.A00	Nawilżacz kanałowy iSTEAM	●	●	●
24.	RWA0101.00.0001.A00	Moduł iEDGE E 2.2	●	●	●
25.	RWA0302.IT.0001.A00	Wymiennik ciepła airENTHALPY IT	●	●	●
26.	RWA0402.IT.0001.A00	Filtr węglowy iCARE ACTIVE IT	●	●	●
27.	RWA0711.00.0005.A00	Przepustnica GWC iGROUND CUBE 200	● <sup>1,2</sup>	● <sup>1,2</sup>	● <sup>1,2</sup>
28.	RWA0711.00.0006.A00	Przepustnica GWC iGROUND CUBE 250	● <sup>1,2</sup>	● <sup>1,2</sup>	● <sup>1,2</sup>

<sup>1</sup> - wymagany moduł iEDGE E2.2, <sup>2</sup> - Wymagany kanałowy czujnik temperatury T PROBE D2.2, <sup>3</sup> - dla strony wykonania A, <sup>4</sup> - dla strony wykonania B



# Rekuperator Wentilo ICON

## IT250 E1 | IT350 E1 | IT450 E1



Nr B.BK.60112.0439.2023  
ważny do: 20.12.2028



Powłoka antybakteryjna  
**airCare+**



Produkt polski



Certyfikat jakości



Dla:

**IT250 E1**  
**IT350 E1**  
**IT450 E1**

## Opcje sterowania MyRotenso

Panele sterowania z modulem wi-fi  
do wyboru

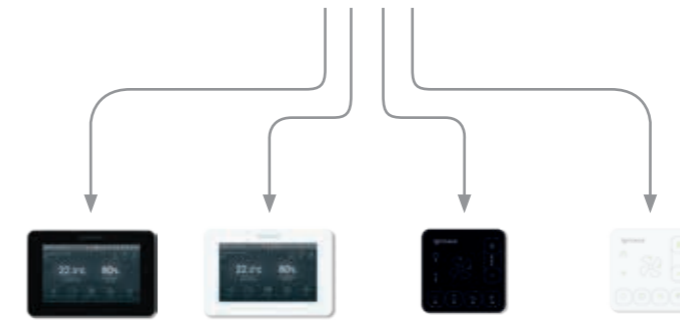

iSENSE 5i black   iSENSE 5i white   iSWITCH Ti black   iSWITCH Ti white

Sterowanie przez internet  
w standardzie

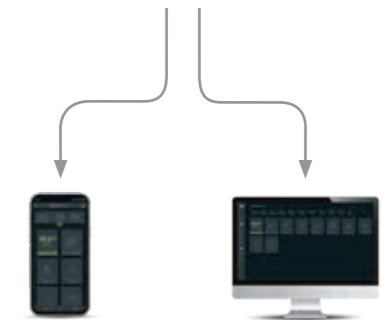

Rotenso iCONNECT   Rotenso iCONNECT WEB

## Parametry techniczne

Parametr		Wentilo ICON IT250 E1	Wentilo ICON IT350 E1	Wentilo ICON IT450 E1
Wydajność maksymalna	m <sup>3</sup> /h	250	350	450
Spręż dyspozycyjny	Pa	100	100	100
Wydajność znamionowa	m <sup>3</sup> /h	175	245	315
Wydajność minimalna	m <sup>3</sup> /h	58	64	46
Maksymalna sprawność odzysku ciepła	%	92	93	96
Sprawność odzysku ciepła dla przepływu znamionowego	%	88	82	79
Poziom mocy akustycznej emitowanej przez obudowę (wg ErP)	dB(A)	48	54	58
Klasa efektywności energetycznej		A	A	A
Pobór mocy elektrycznej dla przepływu znamionowego	W	33	52	81
Filtry	Powietrze czerpane z zewnątrz budynku	Przeciwpyłkowy iCARE G4 Coarse 75%		
	Powietrze czerpane z zewnątrz budynku	Antysmogowy iCARE F7 ePM1 70%		
	Powietrze wywiewane z pomieszczenia	Przeciwpyłkowy iCARE M5 ePM10 55%		
Wymiennik ciepła		Płytkowy przeciwprądowy	Płytkowy przeciwprądowy	Płytkowy przeciwprądowy
Bypass		100% obejścia	100% obejścia	100% obejścia
RZE (Roczne Zużycie Energii elektrycznej) zgodnie z Rozporządzeniem Delegowanym Komisji (UE) nr 1254/2014	kWh/rok	259	284	337
ROO (Roczne Oszczędności w Ogrzewaniu) zgodnie z Rozporządzeniem Delegowanym Komisji (UE) nr 1254/2014	kWh/rok	4531	4365	4271
Zalecana powierzchnia budynku	m <sup>2</sup>	100 - 125	125 - 150	150 - 200
RZE dla zalecanej powierzchni budynku	kWh/rok	228 - 308	274 - 358	334 - 547
ROO dla zalecanej powierzchni budynku	kWh/rok	4560 - 5639	5648 - 6702	6660 - 8673
Pobór mocy napędu wentylatora przy maksymalnym natężeniu przepływu	W	67	117	192
Nagrzewnica wstępna		W standardzie	W standardzie	W standardzie
Moc nagrzewnicy wstępnej w stanie ustalonym	W	1350	1350	1800
Zmiana temperatury na nagrzewnicy wstępnej dla przepływu maksymalnego	°C	16	12	12
Typ zasilania	V, Hz	230, 50	230, 50	230, 50
Prąd znamionowy	A	7	7	10
Wymiary bez opakowania	mm	940 x 591 x 754	940 x 591 x 754	940 x 591 x 754
Wymiary z opakowaniem	mm	995 x 635 x 850	995 x 635 x 850	995 x 635 x 850
Masa bez opakowania	kg	30	30	30
Masa z opakowaniem	kg	34	34	35
Średnica króćców przyłączeniowych	mm	200	200	200
Średnica odpływu kondensatu	mm	20	20	20
Zakres temperatury pracy w pomieszczeniu	°C	5 - 45	5 - 45	5 - 45

## Cechy



Skuteczna ochrona



Komfort temperaturowy



Zaskakująco ciche urządzenie



Oddychaj zdrowo



Wyższy standard energooszczędności



Steruj jak chcesz i skąd chcesz



Purystyczny design



Odzysk lub usuwanie wilgoci



Niska waga i kompaktowe wymiary



Jestem prosty dla Ciebie



Siła technologii

## Technologie



Platforma technologiczna iNOFRAME



Filtracja, oczyszczanie i uzdatnianie powietrza iCARE



Odzysk wilgoci iENTHALPY



Przepływ powietrza iFLOW



Automatyczny bypass iDIRECT



Zabezpieczenie przeciw zamarzaniu iHEAT



Regulacja zapotrzebowania iSENSOR\*



Technologia adaptacji do klimatu iCLIMATE\*



Chłodzenie i ogrzewanie powietrza iCOMFORT\*



Odprowadzenie kondensatu iLEAD

## Wyposażenie



Wymiennik ciepła airENTHALPY



Filtr na czepni G4 ISO Coarse 75%



Filtr na czepni F7 ePM1 70%



Filtr na wywiewie M5 ePM10 55%



Powłoka antybakteryjna airCare+



Jonizator powietrza airION



Wentylator airFLOW



Automatyczny bypass airDIRECT



Nagrzewnica wstępna airHEAT



System sterowania iEDGE

## Strony wykonania

Standardowa (A)

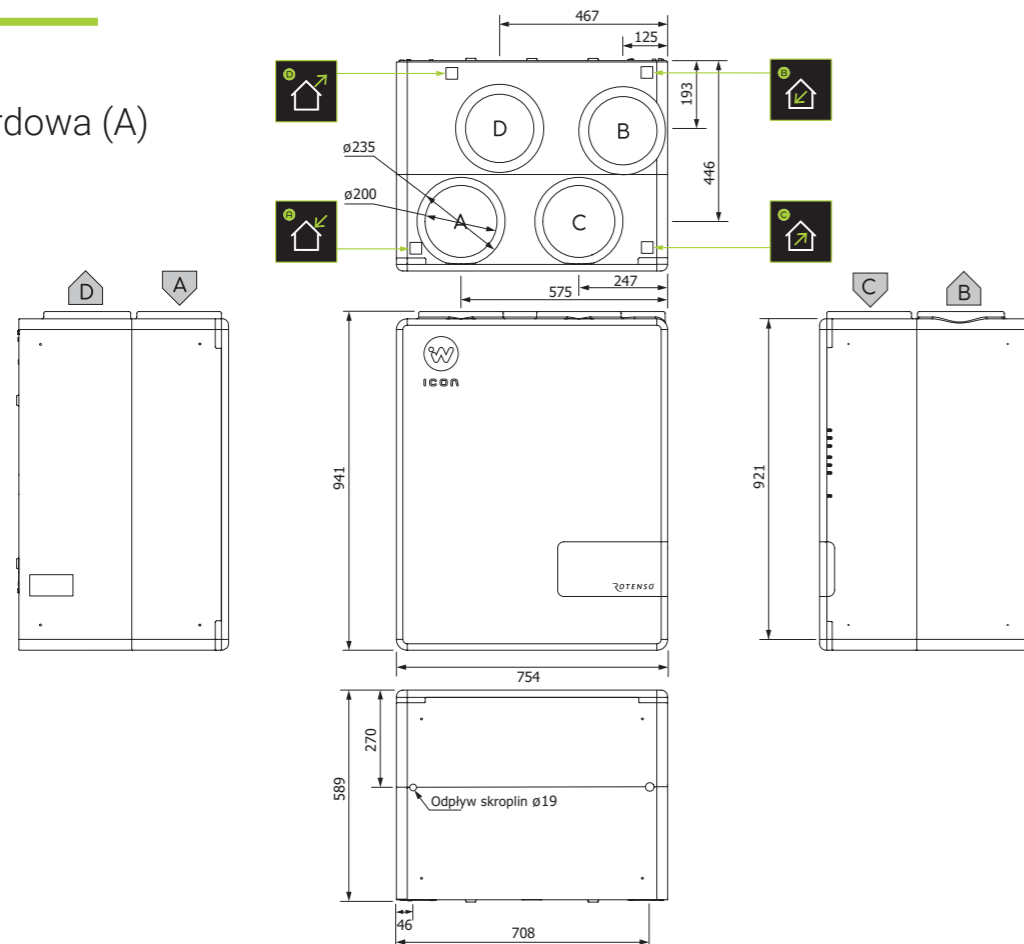

Alternatywna (B)

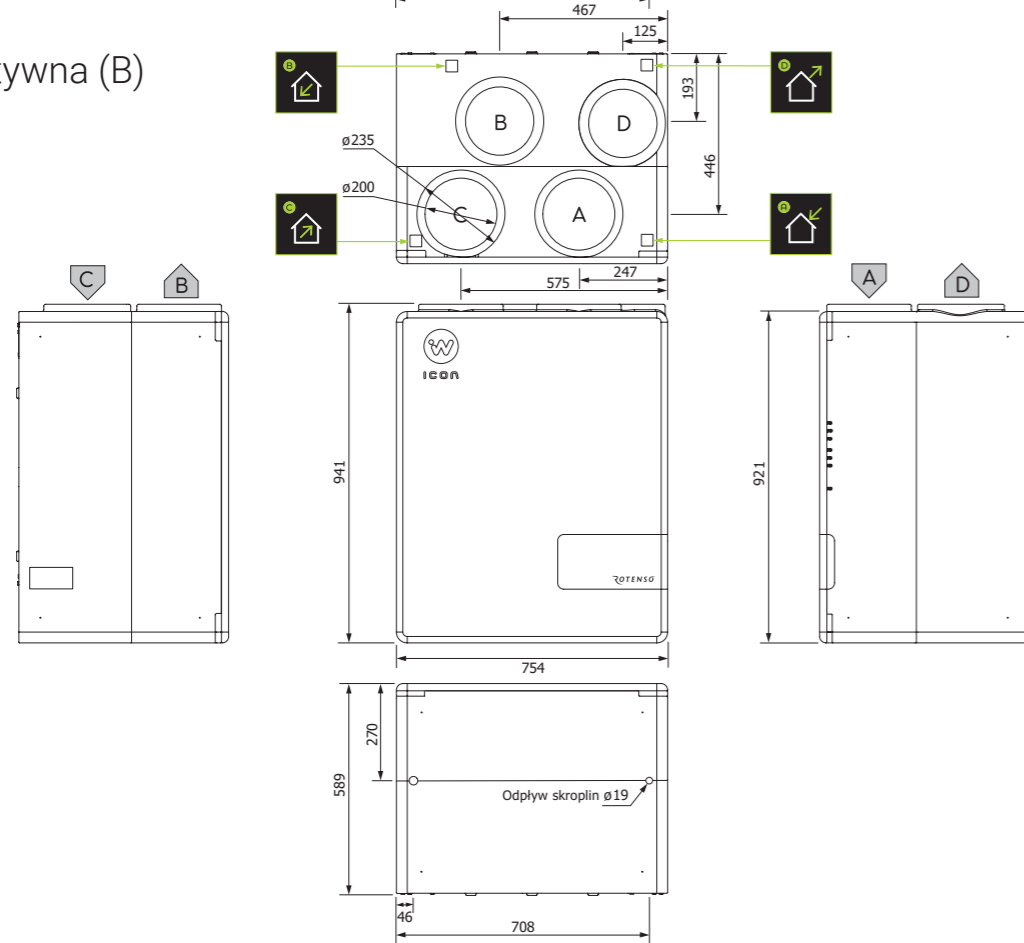

## Opcje montażu

Dla standardowej strony wykonania (A)

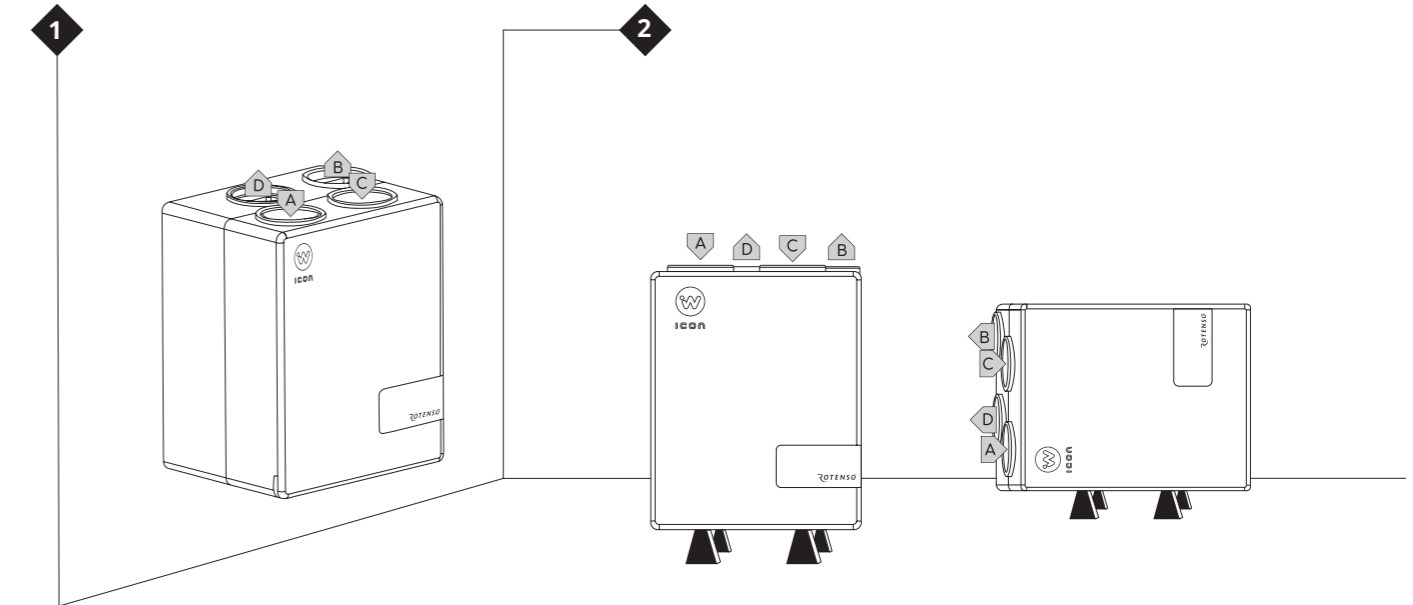

Dla alternatywnej strony wykonania (B)

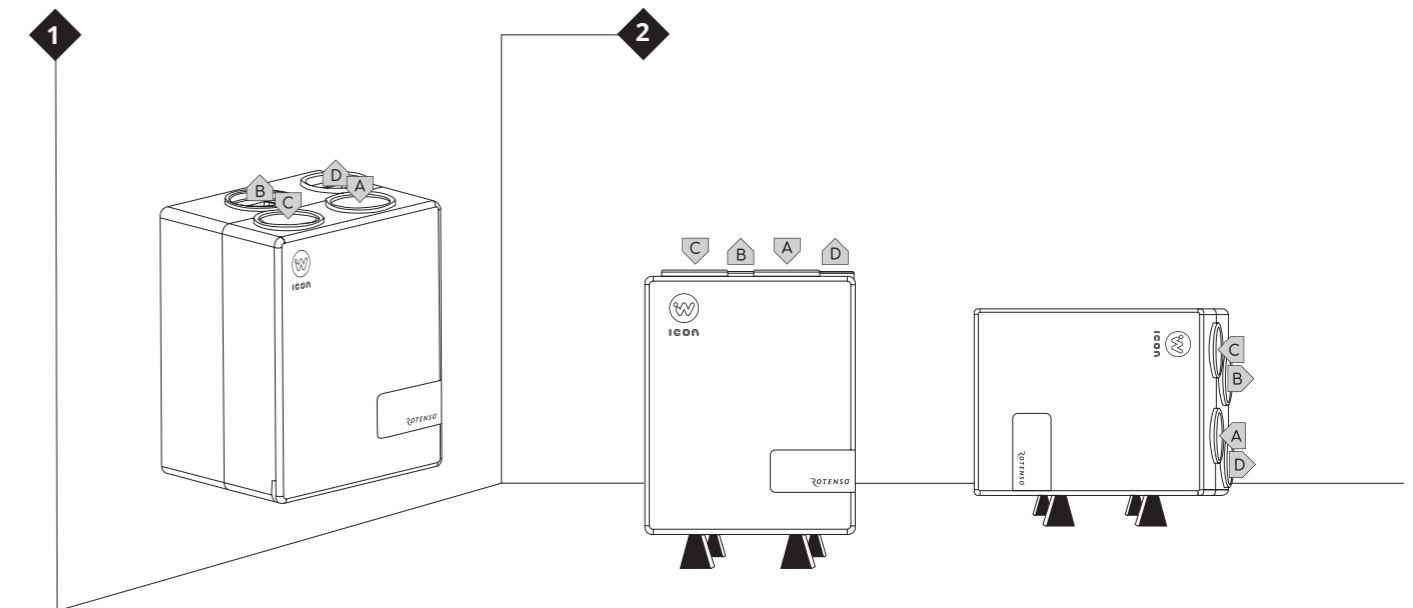

# Sprawność odzysku ciepła

# Charakterystyka przepływowa

# Charakterystyka akustyczna

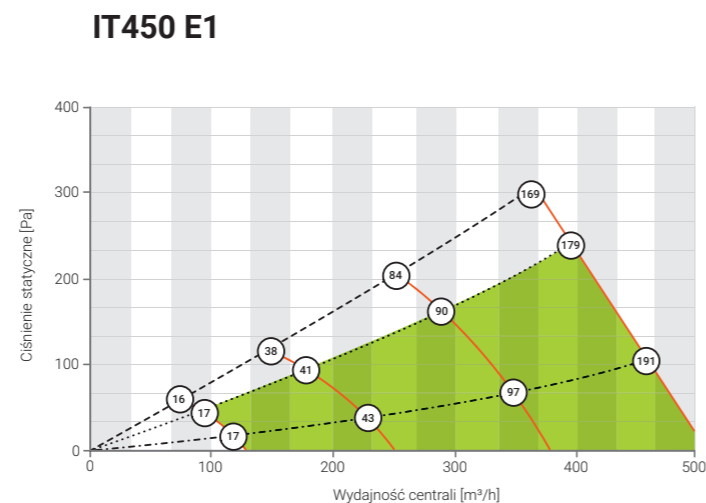
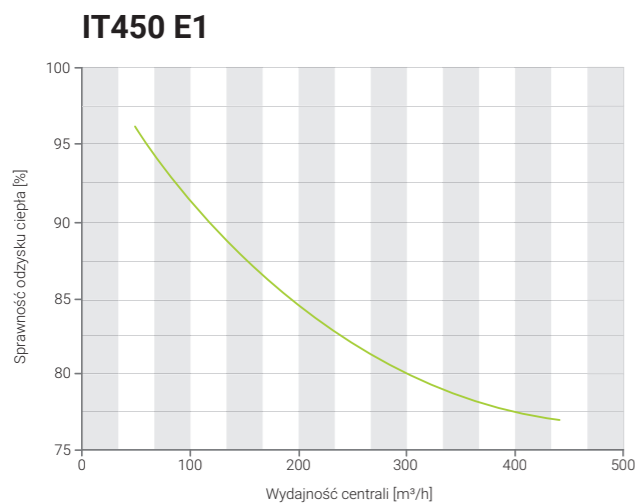
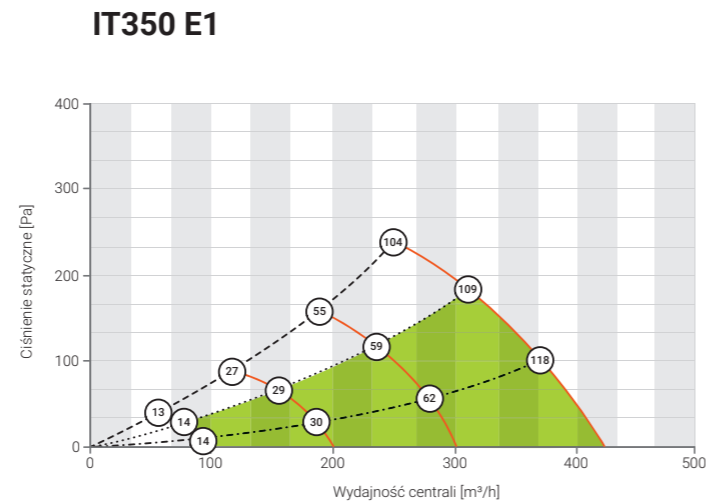
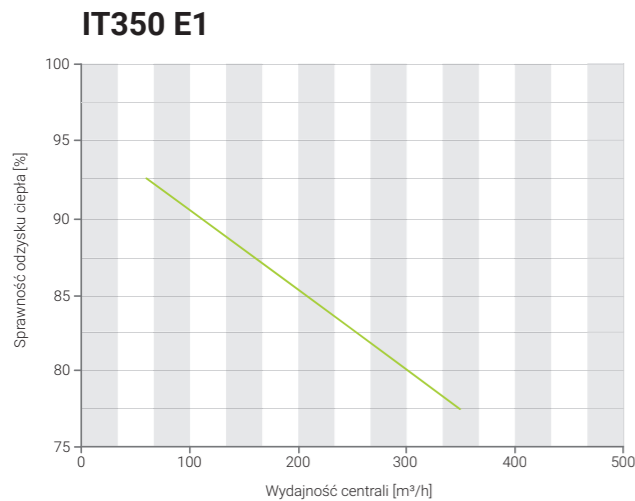
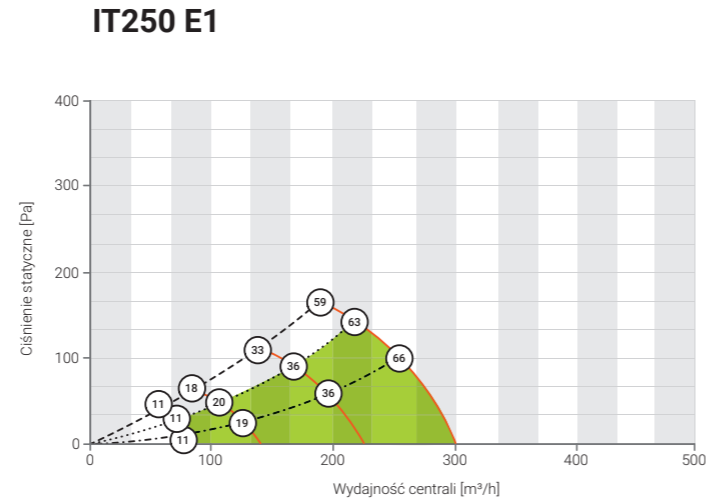
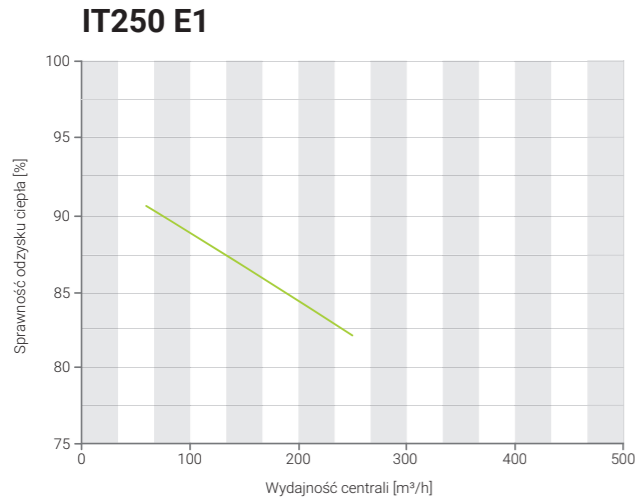

- Krzywa współpracy dla filtrów nadmiernie zabrudzonych
- - - Krzywa współpracy dla filtrów zabrudzonych - do wymiany
- ... Krzywa współpracy dla filtrów czystych
- Intensywność wentylacji - 40%
- Intensywność wentylacji - 60%
- Intensywność wentylacji - 80%
- Intensywność wentylacji - 100%
- Obszar zalecanej współpracy

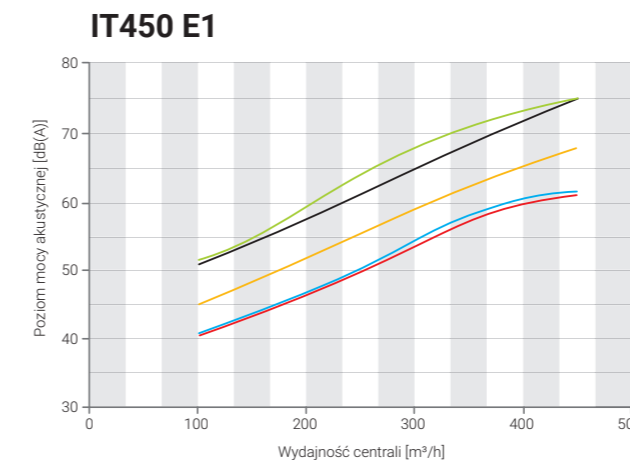
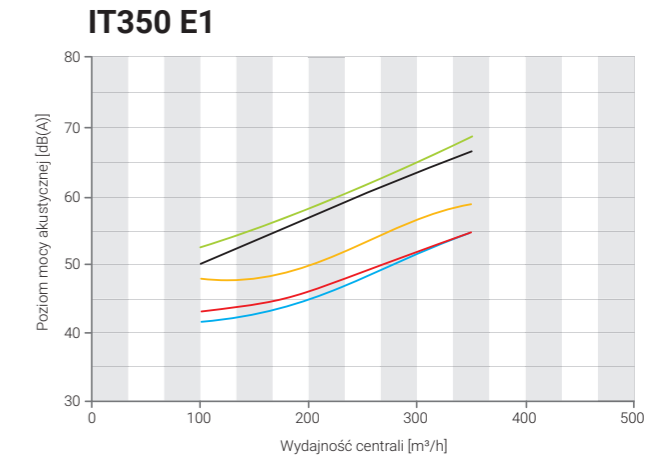
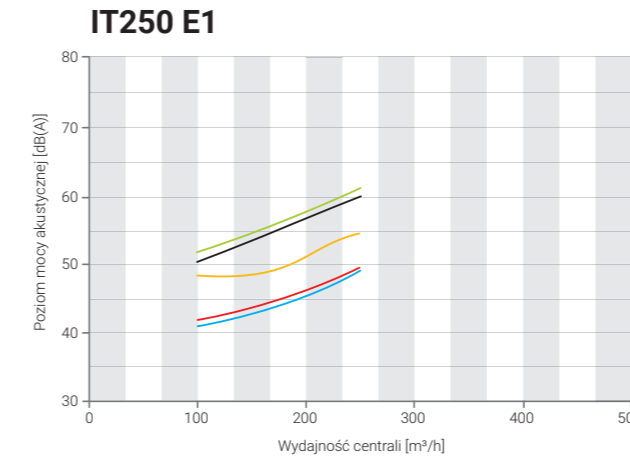

- Poziom mocy akustycznej przez obudowę
- Poziom mocy akustycznej na czepni
- Poziom mocy akustycznej na nawiewie
- Poziom mocy akustycznej na wywiewie
- Poziom mocy akustycznej na wyrzucie

# Akcesoria

	Kod produktu	Nazwa handlowa	IT250 E1	IT350 E1	IT450 E1
1.	RWA0102.00.0003.AW0	Panel sterowania iSWITCH Ti WHITE	•	•	•
2.	RWA0102.00.0003.AB0	Panel sterowania iSWITCH Ti BLACK	•	•	•
3.	RWA0102.00.0001.AW0	Panel sterowania iSENSE Si WHITE	•	•	•
4.	RWA0102.00.0001.AB0	Panel sterowania iSENSE Si BLACK	•	•	•
5.	RWA0501.IT.0003.A00	Zestaw montażowy iPIN IT	•	•	•
6.	RWA0501.00.0001.A00	Zestaw montażowy iFOOT	•	•	•
7.	RWA0103.00.0001.AS0	Ścienne czujnik jakości powietrza MULTI PROBE W2.2	• <sup>1</sup>	• <sup>1</sup>	• <sup>1</sup>
8.	RWA0103.IT.0001.AK0	Kanałowy czujnik jakości powietrza MULTI PROBE D2.2 ITA	•	•	•
10.	RWA0103.IT.0003.AK0	Kanałowy czujnik wilgotności i temperatury RHT PROBE D2.2 ITA	•	•	•
11.	RWA0103.00.0003.AK0	Kanałowy czujnik temperatury T PROBE D2.2	•	•	•
13.	RWA0201.00.0002.A00	Kanałowa nagrzewnica elektryczna iHEAT Cube E 160 1.8	• <sup>1,2</sup>	• <sup>1,2</sup>	
14.	RWA0201.00.0003.A00	Kanałowa nagrzewnica elektryczna iHEAT Cube E 200 1.8			• <sup>1,2</sup>
15.	RWA0201.00.0004.A00	Kanałowa nagrzewnica elektryczna iHEAT Cube E 200 3.0			• <sup>1,2</sup>
16.	RWA0202.00.0001.A00	Kanałowa nagrzewnico-chłodnica freonowa iMULTI Cube F 200 III	• <sup>1,2</sup>	• <sup>1,2</sup>	• <sup>1,2</sup>
17.	RWA0203.00.0001.A00	Kanałowa nagrzewnico-chłodnica wodna iMULTI Cube W 200 III	• <sup>1,2</sup>	• <sup>1,2</sup>	• <sup>1,2</sup>
18.	RWA0204.00.0001.A00	Zawór regulacyjny VXP45.10-1.6 z siłownikiem	• <sup>1</sup>	• <sup>1</sup>	• <sup>1</sup>
19.	I26Xo	Agregat skraplający IMOTO I26Xo	• <sup>1</sup>		
20.	I35Xo	Agregat skraplający IMOTO I35Xo	• <sup>1</sup>	• <sup>1</sup>	
21.	I50Xo	Agregat skraplający IMOTO I50Xo			• <sup>1</sup>
22.	RCU-AHUBOX-1C	Moduł komunikacyjny RCU-AHUBOX-1C	•	•	•
23.	RWA0601.00.0001.A00	Nawilżacz kanałowy iSTEAM	•	•	•
24.	RWA0101.00.0001.A00	Moduł iEDGE E 2.2	•	•	•
25.	RWA0301.IT.0001.A00	Wymiennik ciepła airENERGY IT	•	•	•
26.	RWA0402.IT.0001.A00	Filtr węglowy iCARE ACTIVE IT	•	•	•
27.	RWA0711.00.0005.A00	Przepustnica GWC iGROUND CUBE 200	• <sup>1,2</sup>	• <sup>1,2</sup>	• <sup>1,2</sup>
28.	RWA0711.00.0006.A00	Przepustnica GWC iGROUND CUBE 250	• <sup>1,2</sup>	• <sup>1,2</sup>	• <sup>1,2</sup>

<sup>1</sup> - wymagany moduł iEDGE E2.2, <sup>2</sup> - Wymagany kanałowy czujnik temperatury T PROBE D2.2, <sup>3</sup> - dla strony wykonania A, <sup>4</sup> - dla strony wykonania B

# Rekuperator Wentilo ICON

## IT250 S4 | IT350 S4 | IT450 S4



Nr B.BK.60112.0439.2023  
ważny do: 20.12.2028



Powłoka antybakteryjna  
**airCare+**



Produkt polski



Certyfikat jakości



Dla:

**IT250 S4**  
**IT350 S4**

## Opcje sterowania MyRotenso

Panele sterowania z modulem wi-fi  
do wyboru

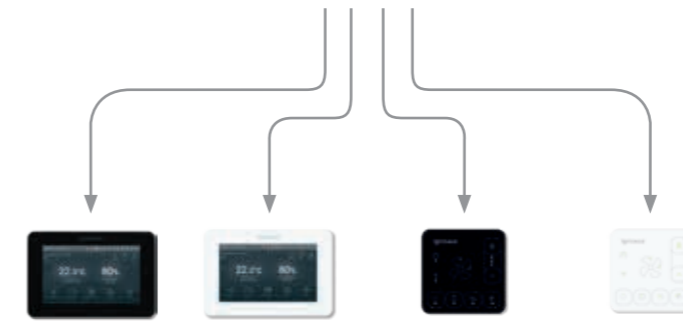

**iSENSE 5i black**   **iSENSE 5i white**   **iSWITCH Ti black**   **iSWITCH Ti white**

Sterowanie przez internet  
w standardzie

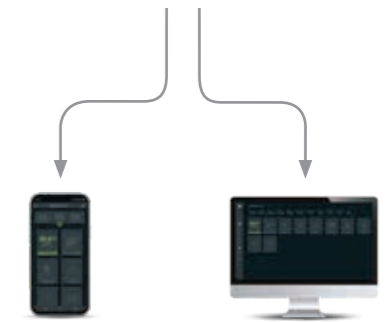

Rotenso **iCONNECT**   Rotenso **iCONNECT WEB**

## Parametry techniczne

Parametr		Wentilo ICON IT250 S4	Wentilo ICON IT350 S4	Wentilo ICON IT450 S4
Wydajność maksymalna	m <sup>3</sup> /h	250	350	450
Spręż dyspozycyjny	Pa	200	250	300
Wydajność znamionowa	m <sup>3</sup> /h	175	245	315
Wydajność minimalna	m <sup>3</sup> /h	61	67	46
Maksymalna sprawność odzysku ciepła	%	98	98	99
Sprawność odzysku ciepła dla przepływu znamionowego	%	93	88	87
Poziom mocy akustycznej emitowanej przez obudowę (wg ErP)	dB(A)	48	54	58
Klasa efektywności energetycznej		A+	A+	A+
Pobór mocy elektrycznej dla przepływu znamionowego	W	33	52	79
Filtry	Powietrze czerpane z zewnątrz budynku	Przeciwpyłkowy iCARE G4 Coarse 75%		
	Powietrze czerpane z zewnątrz budynku	Antysmogowy iCARE F7 ePM1 70%		
	Powietrze wywiewane z pomieszczenia	Przeciwpyłkowy iCARE M5 ePM10 55%		
Wymiennik ciepła		Płytkowy przeciwprądowy	Płytkowy przeciwprądowy	Płytkowy przeciwprądowy
Bypass		100% obejścia	100% obejścia	100% obejścia
RZE (Roczne Zużycie Energii elektrycznej) zgodnie z Rozporządzeniem Delegowanym Komisji (UE) nr 1254/2014	kWh/rok	145	157	177
ROO (Roczne Oszczędności w Ogrzewaniu) zgodnie z Rozporządzeniem Delegowanym Komisji (UE) nr 1254/2014	kWh/rok	4758	4646	4629
Zalecana powierzchnia budynku	m <sup>2</sup>	100 - 125	125 - 150	150 - 200
RZE dla zalecanej powierzchni budynku	kWh/rok	130 - 174	158 - 204	189 - 297
ROO dla zalecanej powierzchni budynku	kWh/rok	4795 - 5950	5960 - 7110	7060 - 9317
Pobór mocy napędu wentylatora przy maksymalnym natężeniu przepływu	W	66	115	188
Nagrzewnica wstępna		W standardzie	W standardzie	W standardzie
Moc nagrzewnicy wstępnej w stanie ustalonym	W	1350	1350	1800
Zmiana temperatury na nagrzewnicy wstępnej dla przepływu maksymalnego	°C	16	12	12
Typ zasilania	V, Hz	230, 50	230, 50	230, 50
Prąd znamionowy	A	7	7	10
Wymiary bez opakowania	mm	940 x 591 x 754	940 x 591 x 754	940 x 591 x 754
Wymiary z opakowaniem	mm	995 x 635 x 850	995 x 635 x 850	995 x 635 x 850
Masa bez opakowania	kg	26	26	26
Masa z opakowaniem	kg	30	30	30
Średnica króćców przyłączeniowych	mm	200	200	200
Średnica odpływu kondensatu	mm	20	20	20
Zakres temperatury pracy w pomieszczeniu	°C	5 - 45	5 - 45	5 - 45

## Cechy



Skuteczna ochrona



Komfort temperatury



Zaskakująco ciche urządzenie



Oddychaj zdrowo



Wyższy standard energooszczędności



Steruj jak chcesz i skąd chcesz



Purystyczny design



Odzysk lub usuwanie wilgoci



Niska waga i kompaktowe wymiary



Jestem prosty dla Ciebie



Siła technologii

## Technologie



Platforma technologiczna iNOFRAME



Filtracja, oczyszczanie i udatnianie powietrza iCARE



Odzysk ciepła iENERGY



Przepływ powietrza iFLOW



Automatyczny bypass iDIRECT



Zabezpieczenie przeciw zamarzaniu iHEAT



Regulacja zapotrzebowania iSENSOR



Technologia adaptacji do klimatu iCLIMATE \*



Chłodzenie i ogrzewanie powietrza iCOMFORT \*



Odprowadzenie kondensatu iLEAD



Kontrola stanu zabrudzenia filtrów iPURE



Bilansowanie strumienia powietrza iBALANCE

## Wyposażenie



Wymiennik ciepła airENERGY



Filtr na czepni G4 ISO Coarse 75%



Filtr na czepni F7 ePM1 70%



Filtr na wywiewie M5 ePM10 55%



Powłoka antybakteryjna airCare+



Jonizator powietrza airION



Wentylator airFLOW



Automatyczny bypass airDIRECT



Nagrzewnica wstępna airHEAT



System sterowania iEDGE SMART



Czujnik jakości powietrza airCO<sub>2</sub>



Czujnik wilgotności airRH

# Strony wykonania

Standardowa (A)

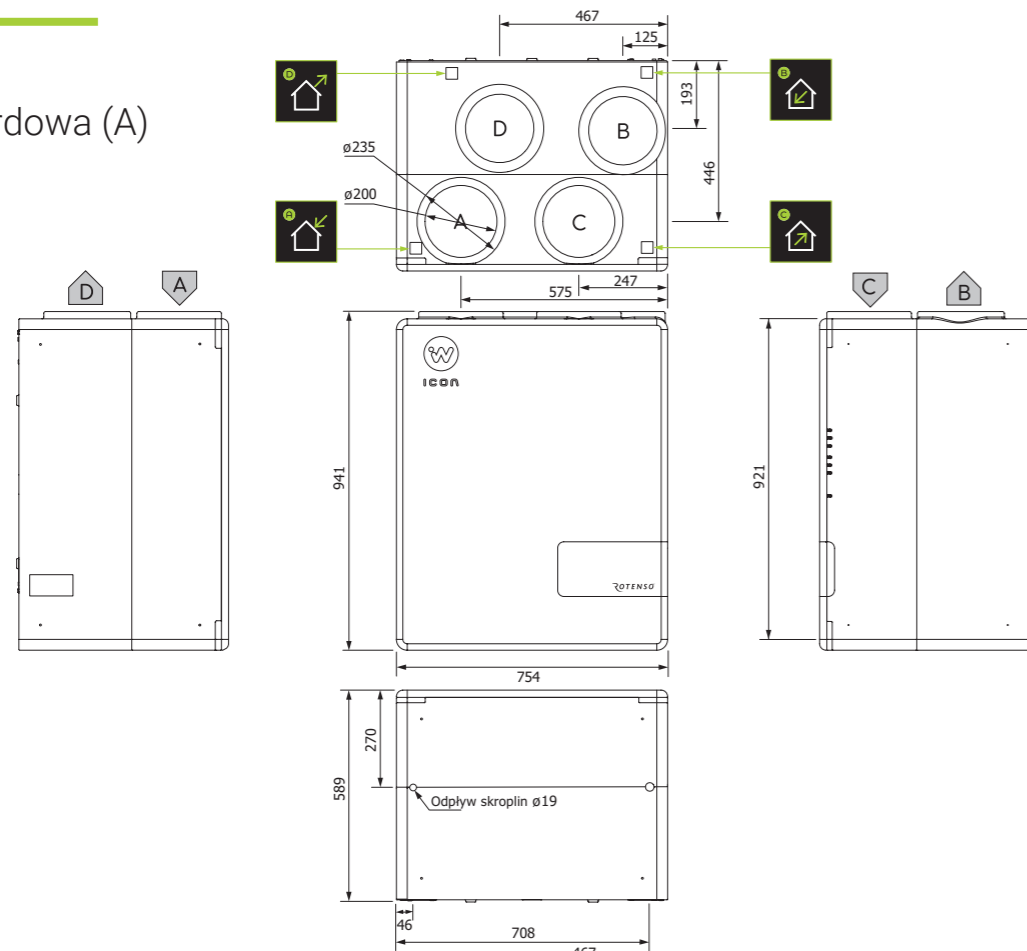

Alternatywna (B)

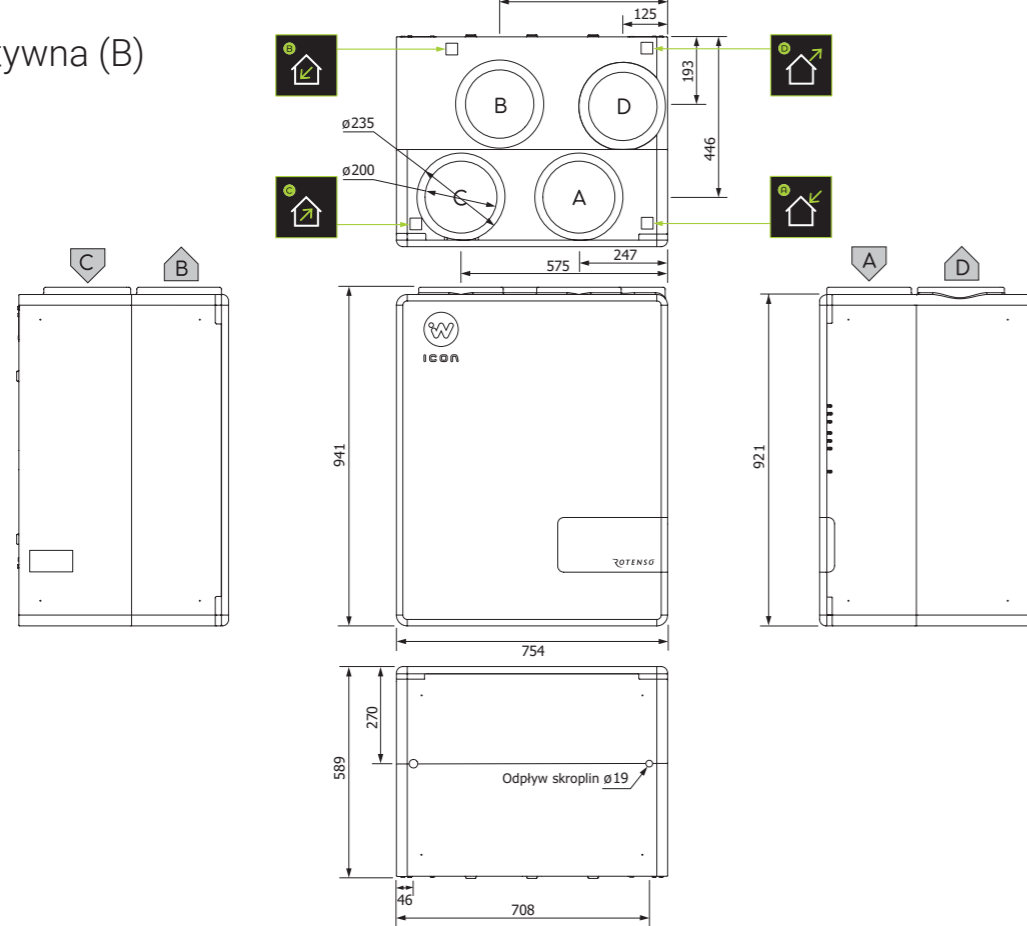

# Opcje montażu

Dla standardowej strony wykonania (A)

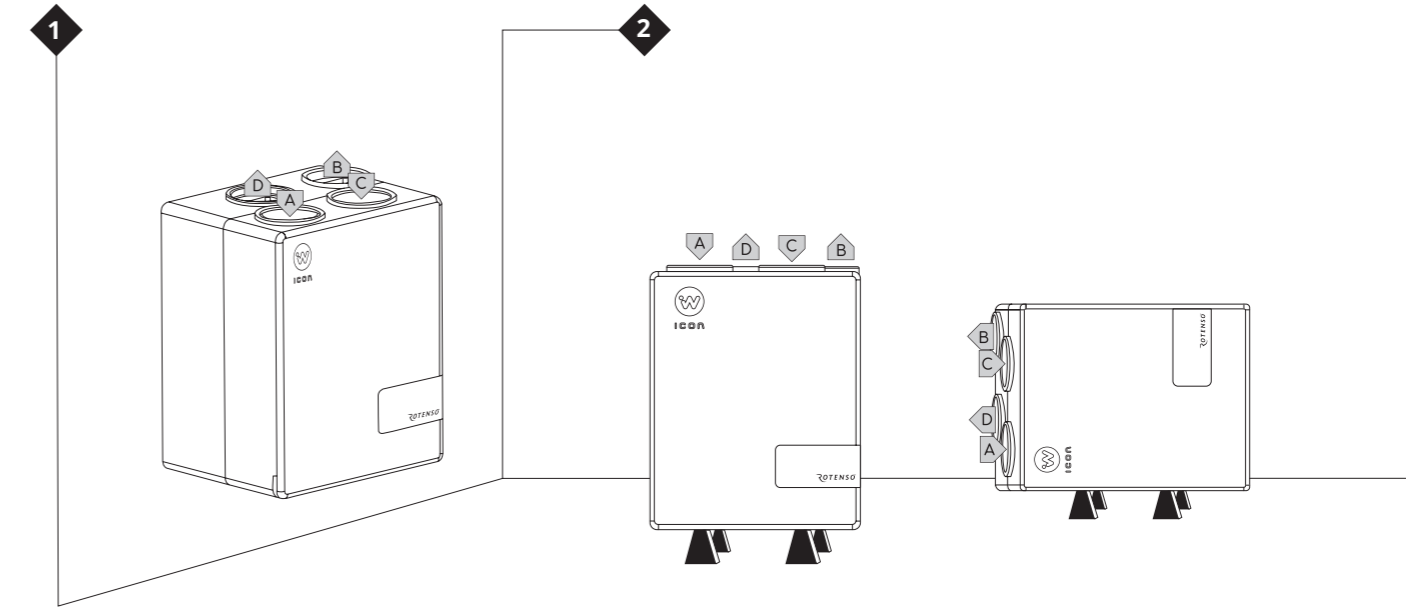

Dla alternatywnej strony wykonania (B)

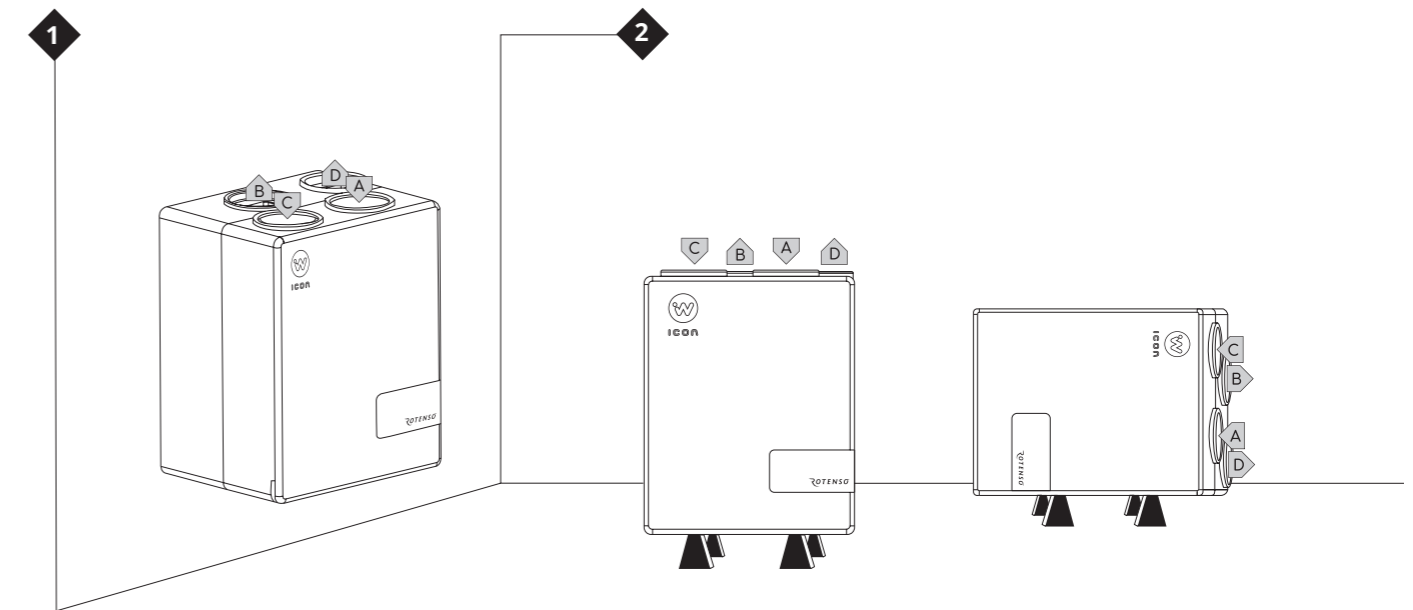

# Sprawność odzysku ciepła

# Charakterystyka przepływowa

# Charakterystyka akustyczna

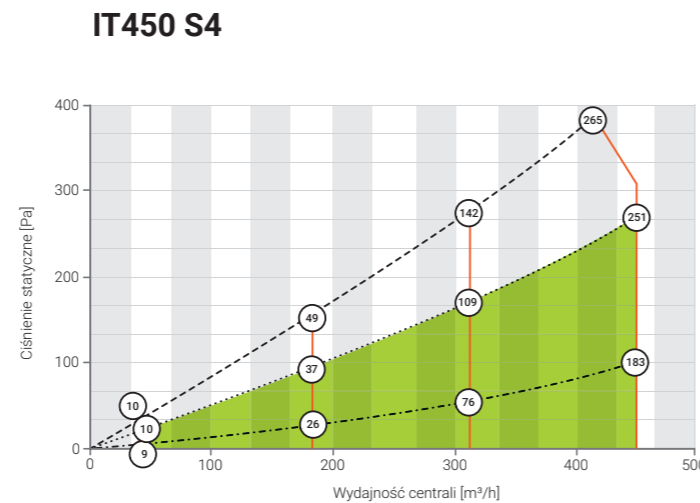
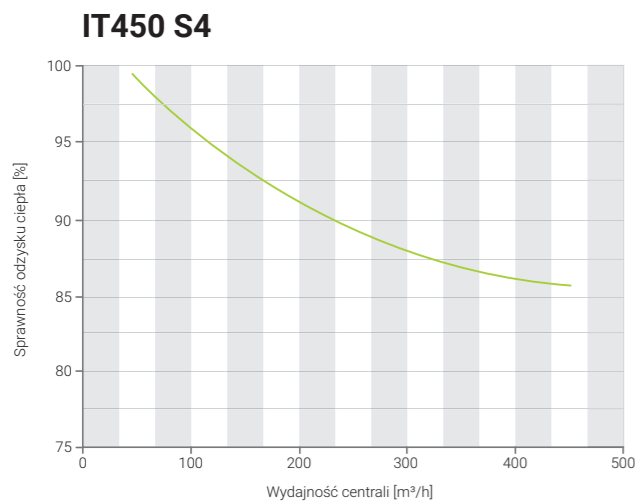
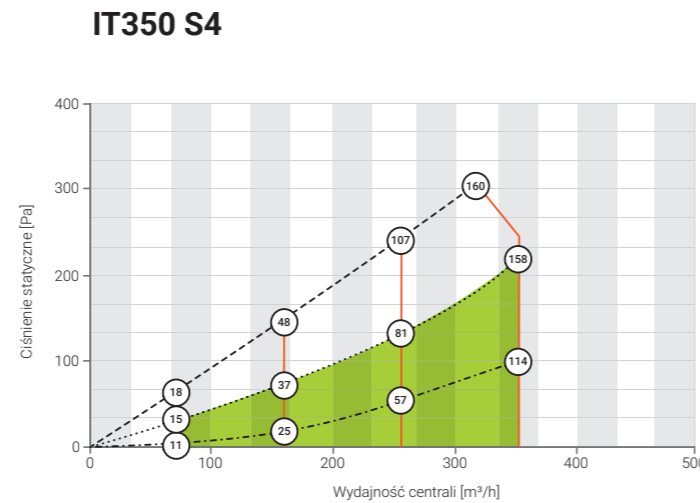
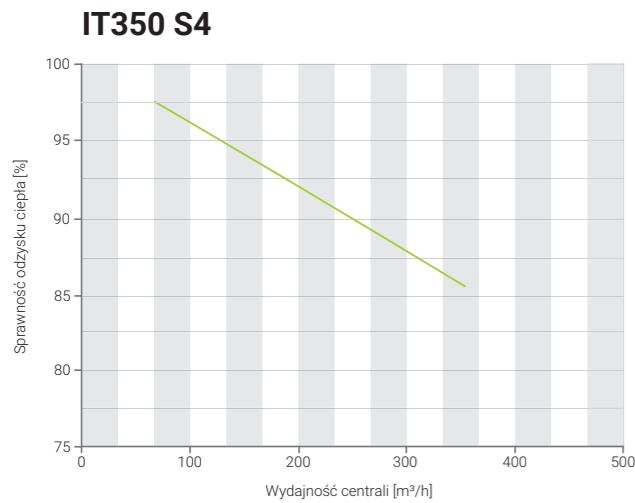
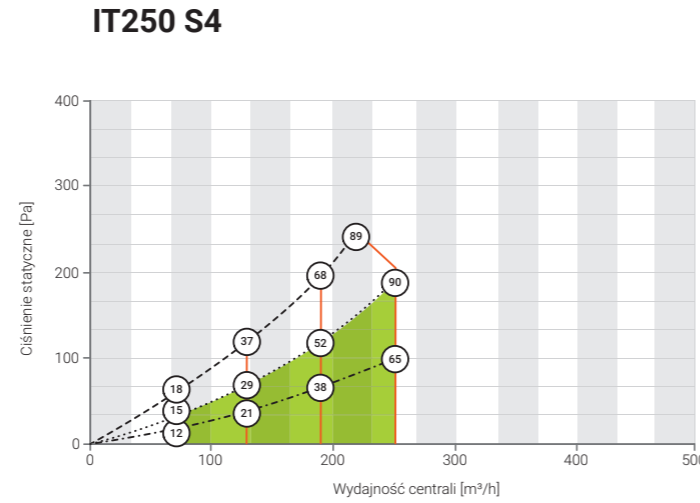
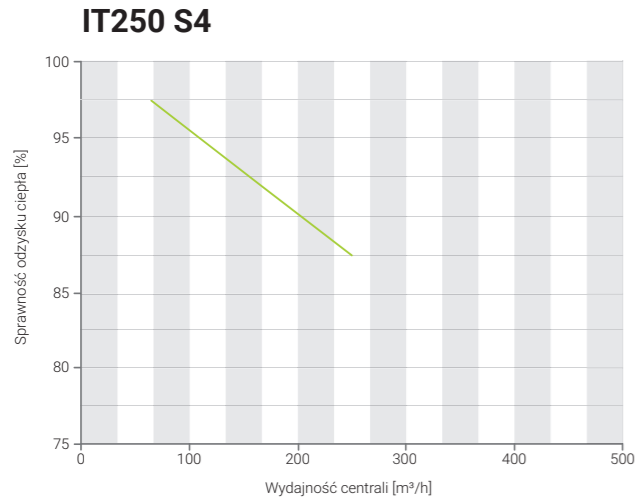

- Krzywa współpracy dla filtrów nadmiernie zabrudzonych
- - - Krzywa współpracy dla filtrów zabrudzonych - do wymiany
- ... Krzywa współpracy dla filtrów czystych
- Intensywność wentylacji - minimalna
- Intensywność wentylacji - dla 1/3 zakresu wydajności
- Intensywność wentylacji - dla 2/3 zakresu wydajności
- Intensywność wentylacji - maksymalna
- Obszar zalecanej współpracy

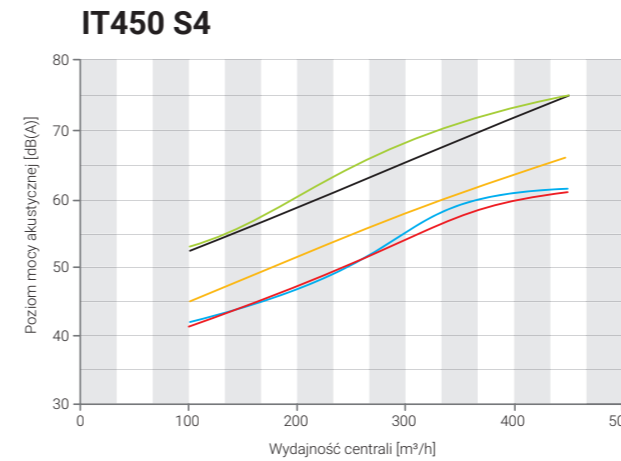
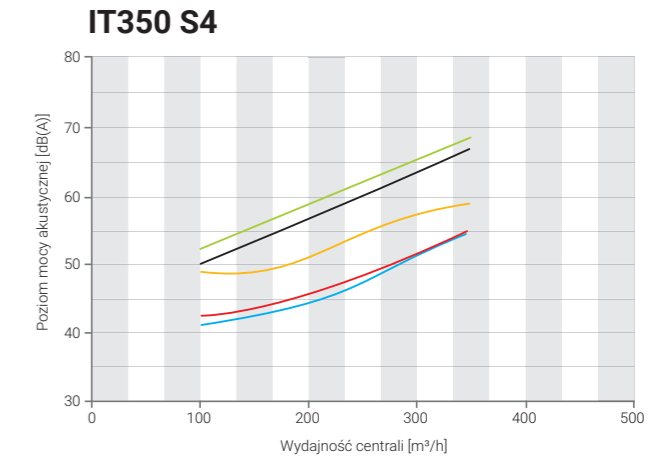
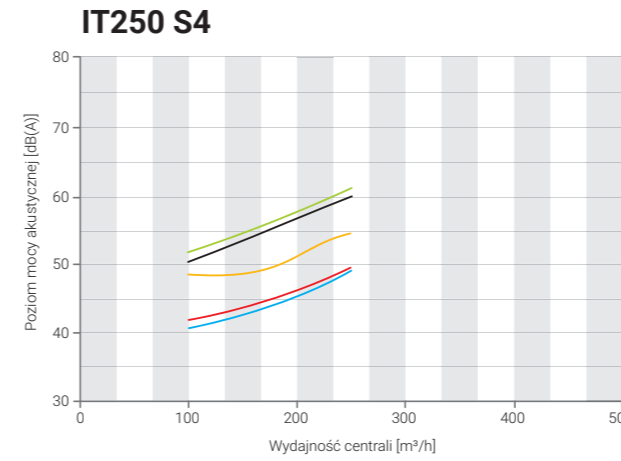

- Poziom mocy akustycznej przez obudowę
- Poziom mocy akustycznej na czepni
- Poziom mocy akustycznej na nawiewie
- Poziom mocy akustycznej na wywiewie
- Poziom mocy akustycznej na wyrzucie

# Akcesoria

	Kod produktu	Nazwa handlowa	IT250 S4	IT350 S4	IT450 S4
1.	RWA0102.00.0003.AW0	Panel sterowania iSWITCH Ti WHITE	•	•	•
2.	RWA0102.00.0003.AB0	Panel sterowania iSWITCH Ti BLACK	•	•	•
3.	RWA0102.00.0001.AW0	Panel sterowania iSENSE Si WHITE	•	•	•
4.	RWA0102.00.0001.AB0	Panel sterowania iSENSE Si BLACK	•	•	•
5.	RWA0501.IT.0003.A00	Zestaw montażowy iPIN IT	•	•	•
6.	RWA0501.00.0001.A00	Zestaw montażowy iFOOT	•	•	•
7.	RWA0103.00.0001.AS0	Ścienne czujnik jakości powietrza MULTI PROBE W2.2	• <sup>1</sup>	• <sup>1</sup>	• <sup>1</sup>
8.	RWA0103.IT.0001.AK0	Kanałowy czujnik jakości powietrza MULTI PROBE D2.2 ITA	•	•	•
10.	RWA0103.IT.0003.AK0	Kanałowy czujnik wilgotności i temperatury RHT PROBE D2.2 ITA	•	•	•
11.	RWA0103.00.0003.AK0	Kanałowy czujnik temperatury T PROBE D2.2	•	•	•
13.	RWA0201.00.0002.A00	Kanałowa nagrzewnica elektryczna iHEAT Cube E 160 1.8	• <sup>1,2</sup>	• <sup>1,2</sup>	
14.	RWA0201.00.0003.A00	Kanałowa nagrzewnica elektryczna iHEAT Cube E 200 1.8			• <sup>1,2</sup>
15.	RWA0201.00.0004.A00	Kanałowa nagrzewnica elektryczna iHEAT Cube E 200 3.0			• <sup>1,2</sup>
16.	RWA0202.00.0001.A00	Kanałowa nagrzewnico-chłodnica freonowa iMULTI Cube F 200 III	• <sup>1,2</sup>	• <sup>1,2</sup>	• <sup>1,2</sup>
17.	RWA0203.00.0001.A00	Kanałowa nagrzewnico-chłodnica wodna iMULTI Cube W 200 III	• <sup>1,2</sup>	• <sup>1,2</sup>	• <sup>1,2</sup>
18.	RWA0204.00.0001.A00	Zawór regulacyjny VXP45.10-1.6 z siłownikiem	• <sup>1</sup>	• <sup>1</sup>	• <sup>1</sup>
19.	I26Xo	Agregat skraplający IMOTO I26Xo	• <sup>1</sup>		
20.	I35Xo	Agregat skraplający IMOTO I35Xo	• <sup>1</sup>	• <sup>1</sup>	
21.	I50Xo	Agregat skraplający IMOTO I50Xo			• <sup>1</sup>
22.	RCU-AHUBOX-1C	Moduł komunikacyjny RCU-AHUBOX-1C	•	•	•
23.	RWA0601.00.0001.A00	Nawilżacz kanałowy iSTEAM	•	•	•
24.	RWA0101.00.0001.A00	Moduł iEDGE E 2.2	•	•	•
25.	RWA0302.IT.0001.A00	Wymiennik ciepła airENTHALPY IT	•	•	•
26.	RWA0402.IT.0001.A00	Filtr węglowy iCARE ACTIVE IT	•	•	•
27.	RWA0711.00.0005.A00	Przepustnica GWC iGROUND CUBE 200	• <sup>1,2</sup>	• <sup>1,2</sup>	• <sup>1,2</sup>
28.	RWA0711.00.0006.A00	Przepustnica GWC iGROUND CUBE 250	• <sup>1,2</sup>	• <sup>1,2</sup>	• <sup>1,2</sup>

<sup>1</sup> - wymagany moduł iEDGE E2.2, <sup>2</sup> - Wymagany kanałowy czujnik temperatury T PROBE D2.2, <sup>3</sup> - dla strony wykonania A, <sup>4</sup> - dla strony wykonania B

# Rekuperator Wentilo ICON

## IT250 E4 | IT350 E4 | IT450 E4



Nr B.BK.60112.0439.2023  
ważny do: 20.12.2028



Powłoka  
antybakteryjna  
**airCare+**



Produkt polski



Certyfikat jakości



Dla:

**IT250 E4**  
**IT350 E4**  
**IT450 E4**

## Opcje sterowania MyRotenso

Panele sterowania z modulem wi-fi  
do wyboru

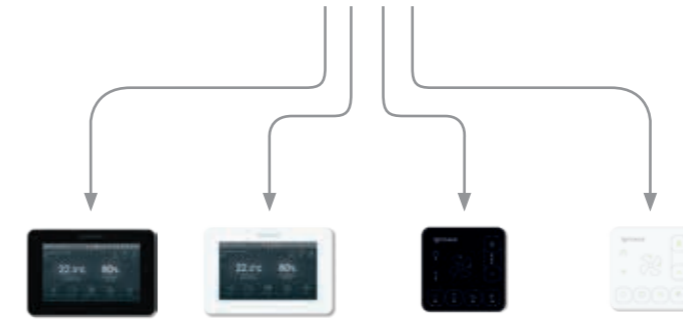

iSENSE 5i black   iSENSE 5i white   iSWITCH Ti black   iSWITCH Ti white

Sterowanie przez internet  
w standardzie



Rotenso iCONNECT   Rotenso iCONNECT WEB

## Parametry techniczne

Parametr		Wentilo ICON IT250 E4	Wentilo ICON IT350 E4	Wentilo ICON IT450 E4
Wydajność maksymalna	m³/h	250	350	450
Spręż dyspozycyjny	Pa	200	250	300
Wydajność znamionowa	m³/h	175	245	315
Wydajność minimalna	m³/h	58	64	46
Maksymalna sprawność odzysku ciepła	%	92	93	96
Sprawność odzysku ciepła dla przepływu znamionowego	%	88	82	79
Poziom mocy akustycznej emitowanej przez obudowę (wg ErP)	dB(A)	48	54	58
Klasa efektywności energetycznej		A+	A+	A
Pobór mocy elektrycznej dla przepływu znamionowego	W	33	52	81
Filtry	Powietrze czerpane z zewnątrz budynku	Przeciwpyłkowy iCARE G4 Coarse 75%		
	Powietrze czerpane z zewnątrz budynku	Antysmogowy iCARE F7 ePM1 70%		
	Powietrze wywiewane z pomieszczenia	Przeciwpyłkowy iCARE M5 ePM10 55%		
Wymiennik ciepła		Płytkowy przeciwprądowy	Płytkowy przeciwprądowy	Płytkowy przeciwprądowy
Bypass		100% obejścia	100% obejścia	100% obejścia
RZE (Roczne Zużycie Energii elektrycznej) zgodnie z Rozporządzeniem Delegowanym Komisji (UE) nr 1254/2014	kWh/rok	145	157	181
ROO (Roczne Oszczędności w Ogrzewaniu) zgodnie z Rozporządzeniem Delegowanym Komisji (UE) nr 1254/2014	kWh/rok	4648	4534	4470
Zalecana powierzchnia budynku	m²	100 - 125	125 - 150	150 - 200
RZE dla zalecanej powierzchni budynku	kWh/rok	130 - 174	158 - 204	192 - 304
ROO dla zalecanej powierzchni budynku	kWh/rok	4667 - 5793	5799 - 6907	6878 - 9029
Pobór mocy napędu wentylatora przy maksymalnym natężeniu przepływu	W	67	117	192
Nagrzewnica wstępna		W standardzie	W standardzie	W standardzie
Moc nagrzewnicy wstępnej w stanie ustalonym	W	1350	1350	1800
Zmiana temperatury na nagrzewnicy wstępnej dla przepływu maksymalnego	°C	16	12	12
Typ zasilania	V, Hz	230, 50	230, 50	230, 50
Prąd znamionowy	A	7	7	10
Wymiary bez opakowania	mm	940 x 591 x 754	940 x 591 x 754	940 x 591 x 754
Wymiary z opakowaniem	mm	995 x 635 x 850	995 x 635 x 850	995 x 635 x 850
Masa bez opakowania	kg	30	30	30
Masa z opakowaniem	kg	34	34	35
Średnica króćców przyłączeniowych	mm	200	200	200
Średnica odpływu kondensatu	mm	20	20	20
Zakres temperatury pracy w pomieszczeniu	°C	5 - 45	5 - 45	5 - 45

## Cechy



Skuteczna  
ochrona



Komfort  
temperaturowy



Zaskakująco ciche  
urządzenie



Oddychaj zdrowo



Wyższy standard  
energoozczędności



Steruj jak chcesz  
i skąd chcesz



Purystyczny  
design



Odzysk lub  
usuwanie wilgoci



Niska waga  
i kompaktowe  
wymiary



Jestem prosty  
dla Ciebie



Siła  
technologii

## Technologie



Platforma  
technologiczna  
iNOFRAME



Filtracja, oczyszczanie  
i udatnianie powietrza  
iCARE



Odzysk wilgoci  
iENTHALPY



Przepływ powietrza  
iFLOW



Automatyczny  
bypass iDIRECT



Zabezpieczenie  
przeciw  
zamarzaniu iHEAT



Regulacja  
zapotrzebowania  
iSENSOR



Technologia  
adaptacji do  
klimatu iCLIMATE \*



Chłodzenie  
i ogrzewanie  
powietrza  
iCOMFORT \*



Odprowadzenie  
kondensatu  
iLEAD



Kontrola stanu  
zabrudzenia  
filtrów iPURE



Bilansowanie  
strumieni powietrza  
iBALANCE

## Wyposażenie



Wymiennik ciepła  
airENTHALPY



Filtr na czerpni  
G4 ISO Coarse 75%



Filtr na czerpni  
F7 ePM1 70%



Filtr na wywiewie  
M5 ePM10 55%



Powłoka  
antybakteryjna  
airCare+



Jonizator  
powietrza  
airION



Wentylator  
airFLOW



Automatyczny  
bypass  
airDIRECT



Nagrzewnica  
wstępna airHEAT



System sterowania  
iEDGE SMART



Czujnik jakości  
powietrza  
airCO<sub>2</sub>



Czujnik  
wilgotności  
airRH

# Strony wykonania

Standardowa (A)

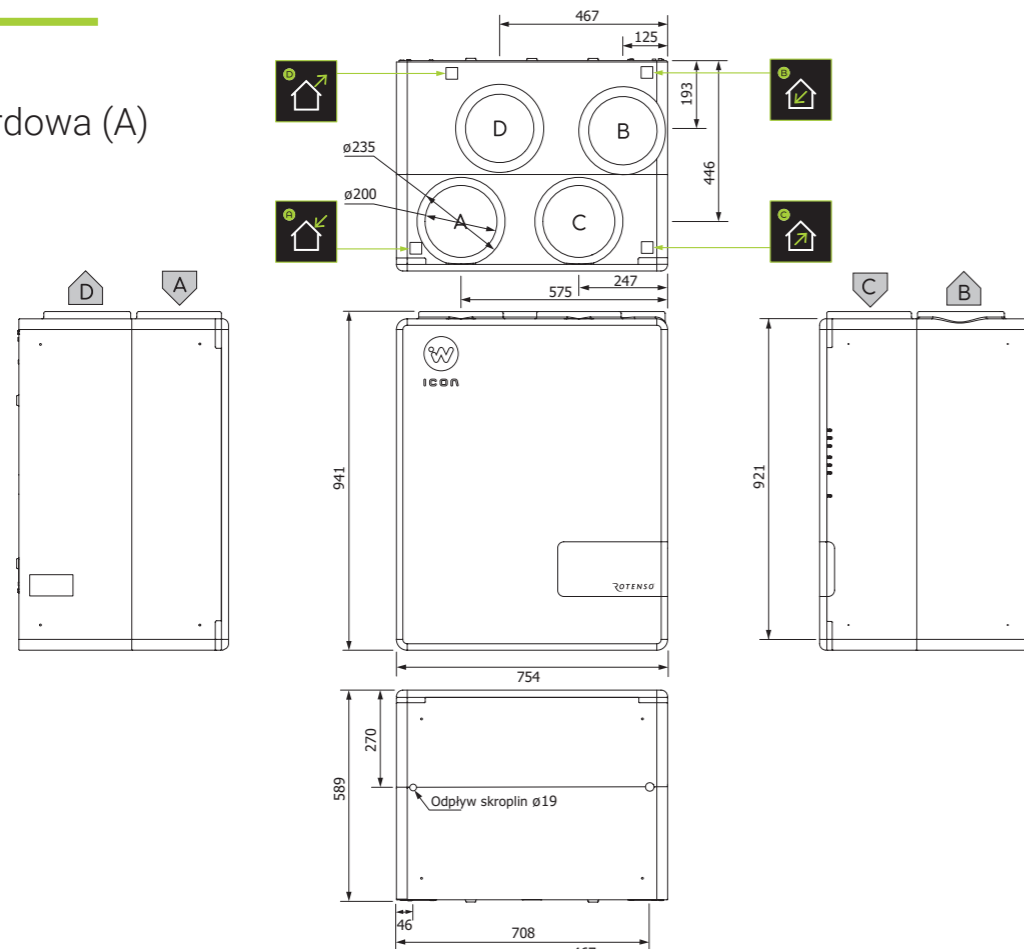

Alternatywna (B)

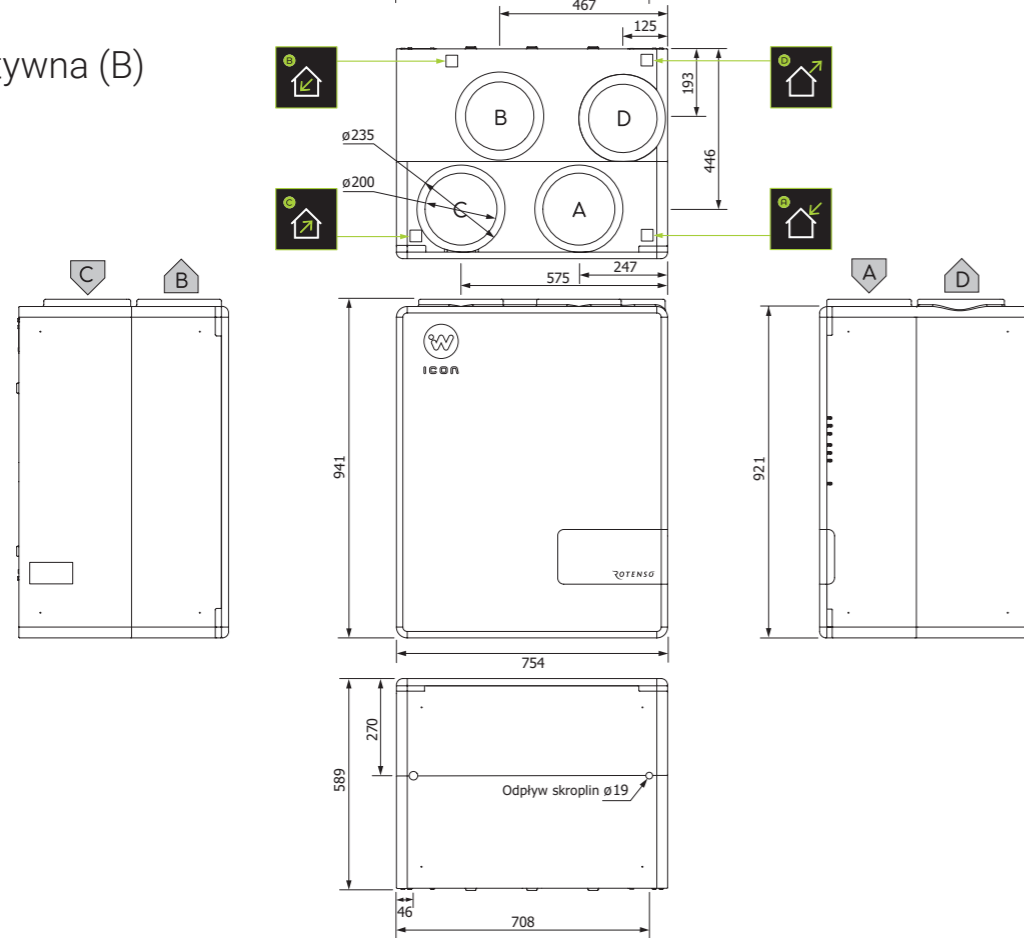

# Opcje montażu

Dla standardowej strony wykonania (A)

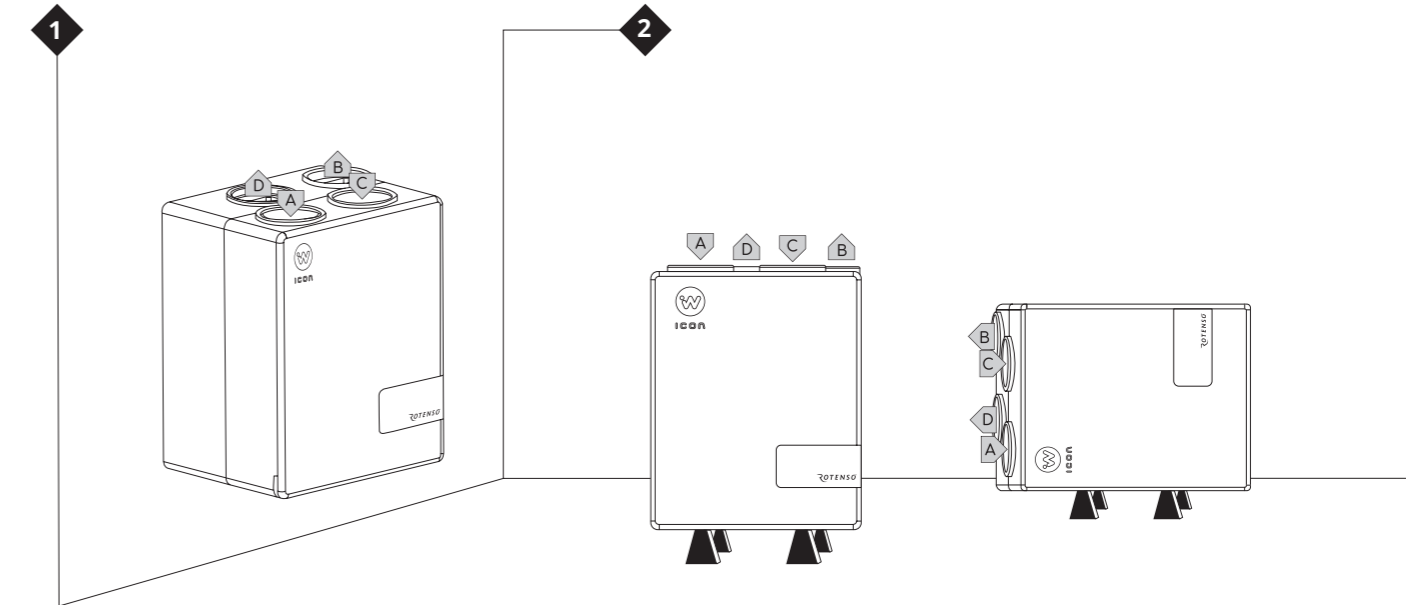

Dla alternatywnej strony wykonania (B)

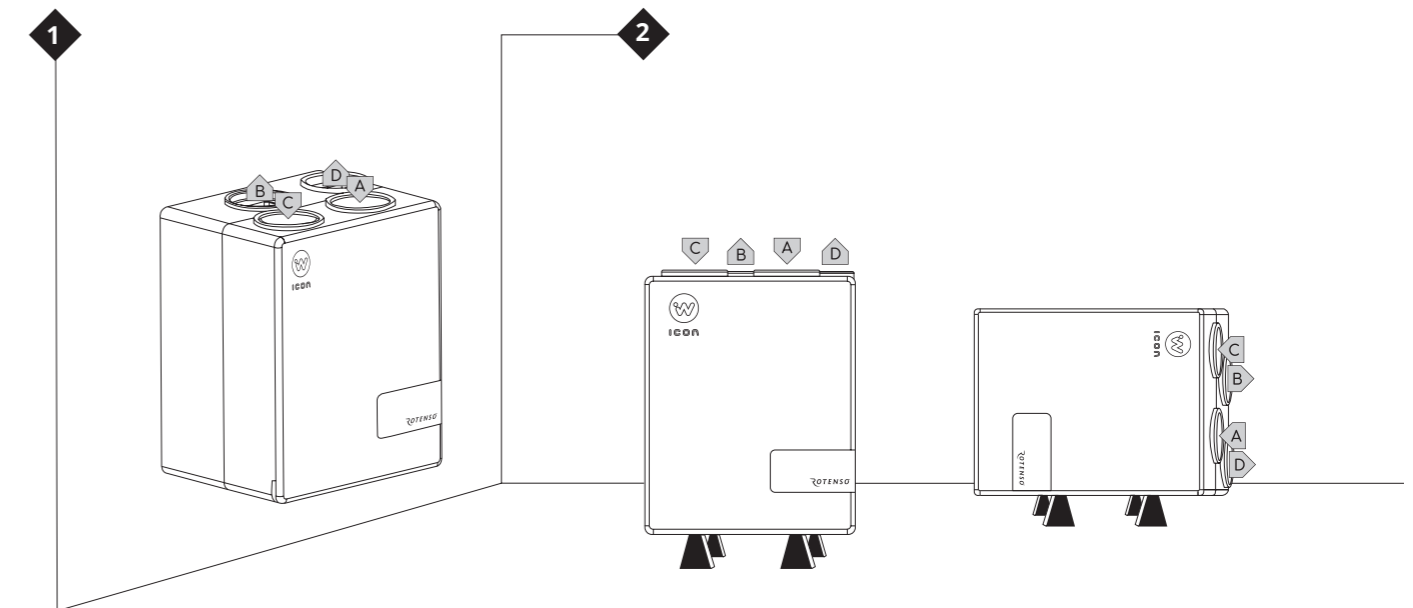



# Sprawność odzysku ciepła

# Charakterystyka przepływowa

# Charakterystyka akustyczna

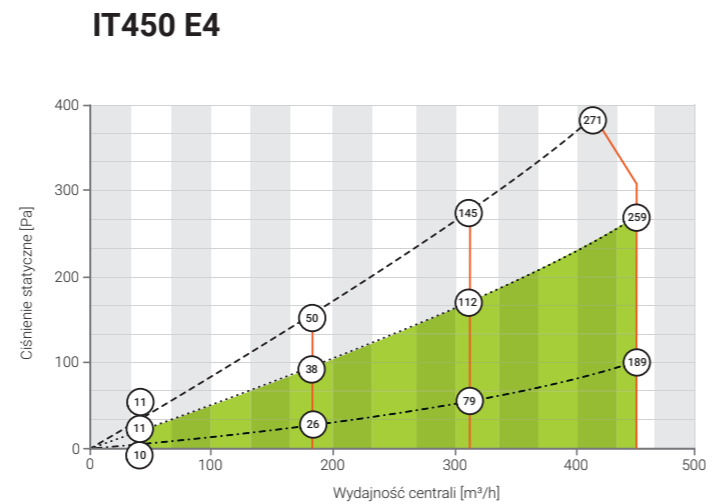
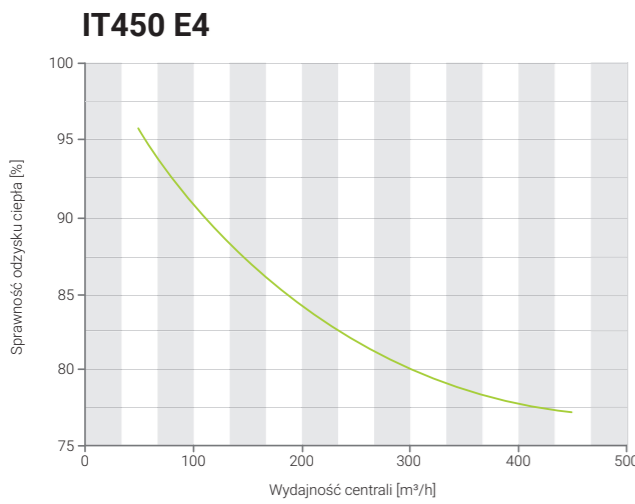
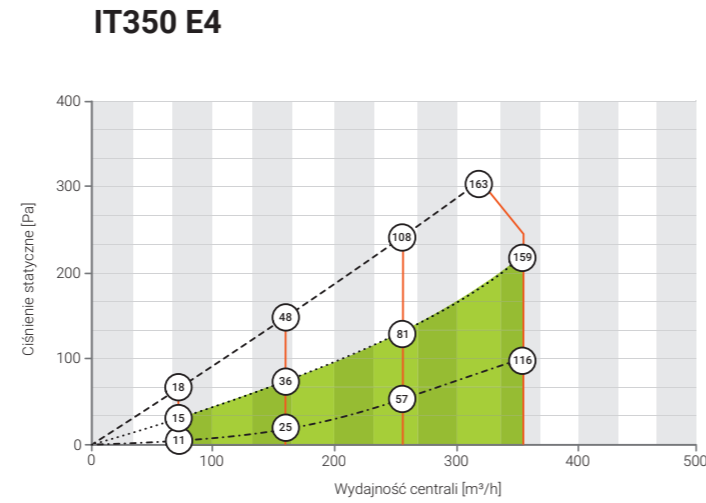
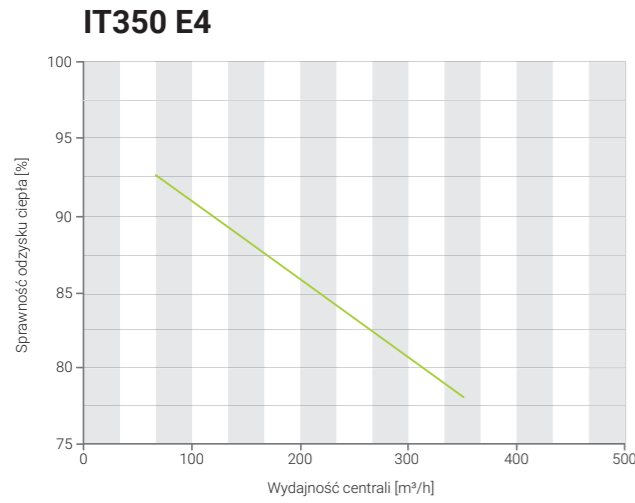
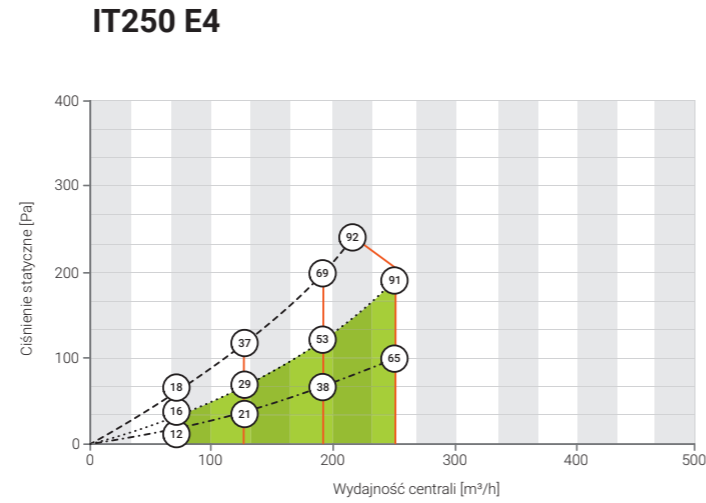
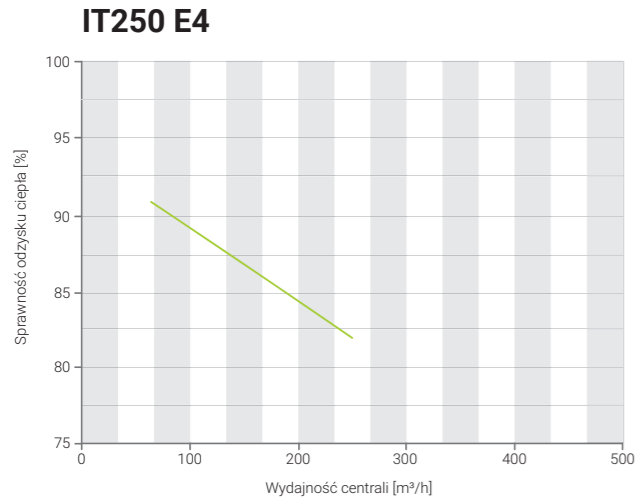

- Krzywa współpracy dla filtrów nadmiernie zabrudzonych
- - - Krzywa współpracy dla filtrów zabrudzonych - do wymiany
- ... Krzywa współpracy dla filtrów czystych
- Intensywność wentylacji - minimalna
- Intensywność wentylacji - dla 1/3 zakresu wydajności
- Intensywność wentylacji - dla 2/3 zakresu wydajności
- Intensywność wentylacji - maksymalna
- Obszar zalecanej współpracy

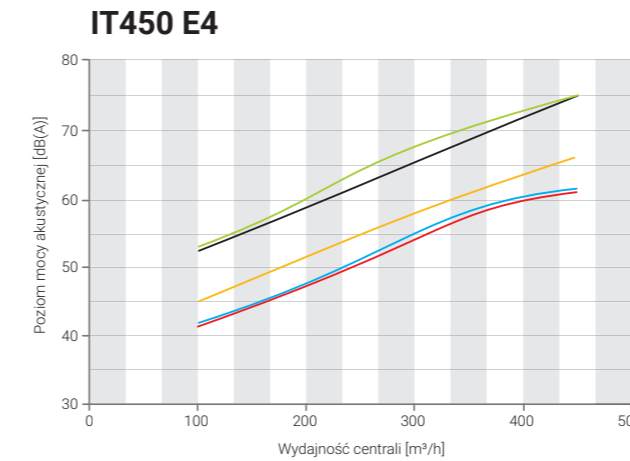
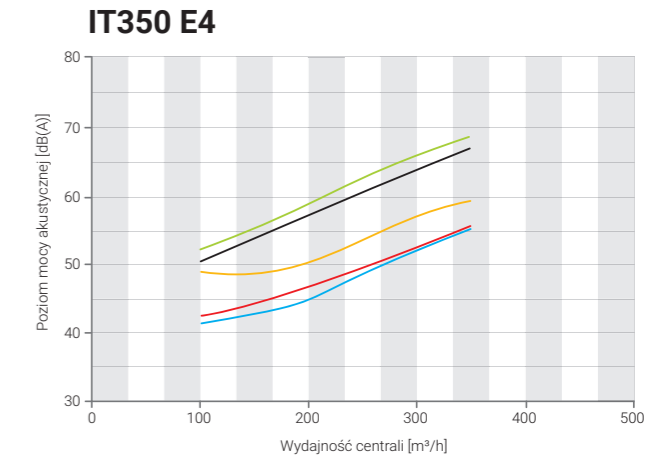
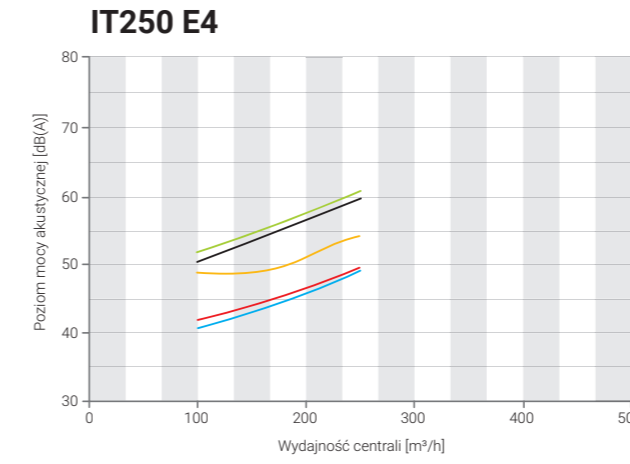

- Poziom mocy akustycznej przez obudowę
- Poziom mocy akustycznej na czepni
- Poziom mocy akustycznej na nawiewie
- Poziom mocy akustycznej na wywiewie
- Poziom mocy akustycznej na wyrzucie

# Akcesoria

	Kod produktu	Nazwa handlowa	IT250 E4	IT350 E4	IT450 E4
1.	RWA0102.00.0003.AW0	Panel sterowania iSWITCH Ti WHITE	●	●	●
2.	RWA0102.00.0003.AB0	Panel sterowania iSWITCH Ti BLACK	●	●	●
3.	RWA0102.00.0001.AW0	Panel sterowania iSENSE 5i WHITE	●	●	●
4.	RWA0102.00.0001.AB0	Panel sterowania iSENSE 5i BLACK	●	●	●
5.	RWA0501.IT.0003.A00	Zestaw montażowy iPIN IT	●	●	●
6.	RWA0501.00.0001.A00	Zestaw montażowy iFOOT	●	●	●
7.	RWA0103.00.0001.AS0	Ścienne czujnik jakości powietrza MULTI PROBE W2.2	● <sup>1</sup>	● <sup>1</sup>	● <sup>1</sup>
8.	RWA0103.IT.0001.AK0	Kanałowy czujnik jakości powietrza MULTI PROBE D2.2 ITA	●	●	●
10.	RWA0103.IT.0003.AK0	Kanałowy czujnik wilgotności i temperatury RHT PROBE D2.2 ITA	●	●	●
11.	RWA0103.00.0003.AK0	Kanałowy czujnik temperatury T PROBE D2.2	●	●	●
13.	RWA0201.00.0002.A00	Kanałowa nagrzewnica elektryczna iHEAT Cube E 160 1.8	● <sup>1,2</sup>	● <sup>1,2</sup>	
14.	RWA0201.00.0003.A00	Kanałowa nagrzewnica elektryczna iHEAT Cube E 200 1.8			● <sup>1,2</sup>
15.	RWA0201.00.0004.A00	Kanałowa nagrzewnica elektryczna iHEAT Cube E 200 3.0			● <sup>1,2</sup>
16.	RWA0202.00.0001.A00	Kanałowa nagrzewnico-chłodnica freonowa iMULTI Cube F 200 III	● <sup>1,2</sup>	● <sup>1,2</sup>	● <sup>1,2</sup>
17.	RWA0203.00.0001.A00	Kanałowa nagrzewnico-chłodnica wodna iMULTI Cube W 200 III	● <sup>1,2</sup>	● <sup>1,2</sup>	● <sup>1,2</sup>
18.	RWA0204.00.0001.A00	Zawór regulacyjny VXP45.10-1.6 z siłownikiem	● <sup>1</sup>	● <sup>1</sup>	● <sup>1</sup>
19.	I26Xo	Agregat skraplający IMOTO I26Xo	● <sup>1</sup>		
20.	I35Xo	Agregat skraplający IMOTO I35Xo	● <sup>1</sup>	● <sup>1</sup>	
21.	I50Xo	Agregat skraplający IMOTO I50Xo			● <sup>1</sup>
22.	RCU-AHUBOX-1C	Moduł komunikacyjny RCU-AHUBOX-1C	●	●	●
23.	RWA0601.00.0001.A00	Nawilżacz kanałowy iSTEAM	●	●	●
24.	RWA0101.00.0001.A00	Moduł iEDGE E 2.2	●	●	●
25.	RWA0301.IT.0001.A00	Wymiennik ciepła airENERGY IT	●	●	●
26.	RWA0402.IT.0001.A00	Filtr węglowy iCARE ACTIVE IT	●	●	●
27.	RWA0711.00.0005.A00	Przepustnica GWC iGROUND CUBE 200	● <sup>1,2</sup>	● <sup>1,2</sup>	● <sup>1,2</sup>
28.	RWA0711.00.0006.A00	Przepustnica GWC iGROUND CUBE 250	● <sup>1,2</sup>	● <sup>1,2</sup>	● <sup>1,2</sup>

<sup>1</sup> - wymagany moduł iEDGE E2.2, <sup>2</sup> - Wymagany kanałowy czujnik temperatury T PROBE D2.2, <sup>3</sup> - dla strony wykonania A, <sup>4</sup> - dla strony wykonania B

# Oznaczenie centrali i kod zamówienia

Wentilo	ICON	IC	120	S	1	A	A
1	2	3	4	5	6	7	8

1	Grupa urządzeń	Wentilo
2	Seria urządzeń	ICON
3	Rodzaj obudowy	IC, IS, IT
4	Wydajność max (m³/h)	120, 180, 250, 330, 350, 450
5	Rodzaj wymiennika	S - standardowy airENERGY, E - entalpiczny airENTHALPY
6	System sterowania	1 - iEDGE, 4 - iEDGE SMART
7	Generacja	A
8	Strona wykonania	A - standardowa, B - alternatywna

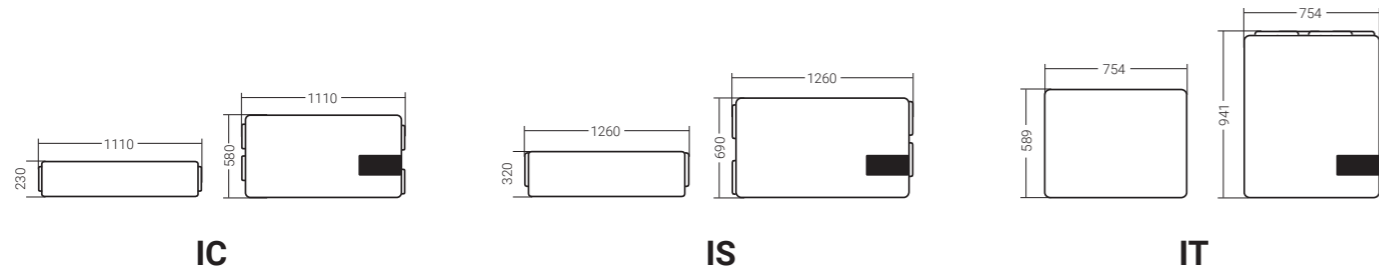

## Strona wykonania

### Wentilo ICON IC

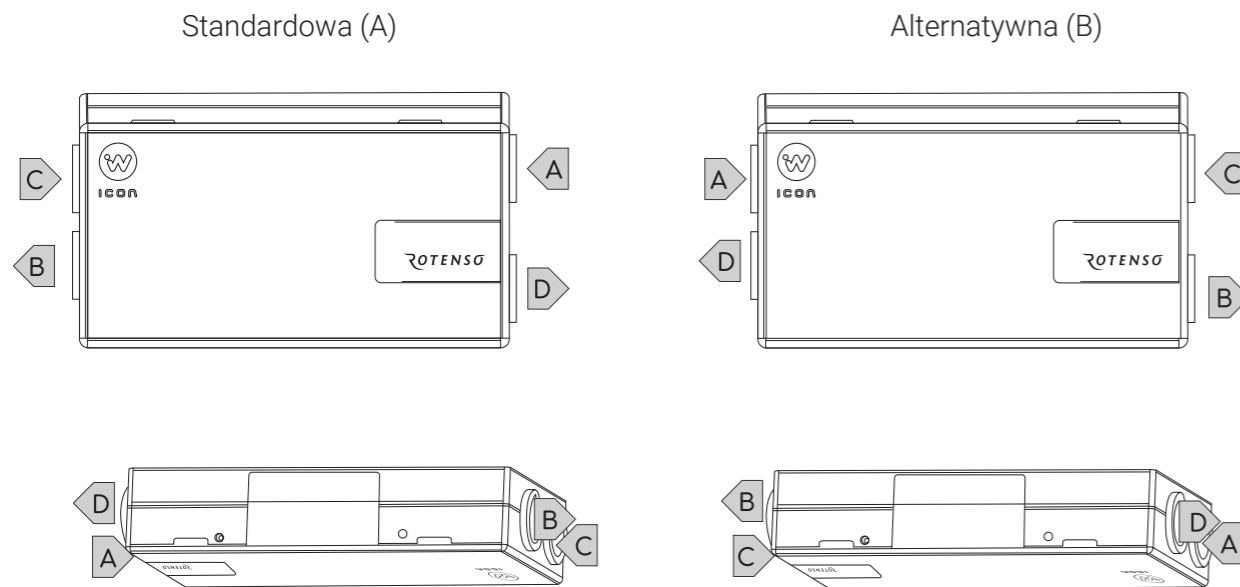

### Wentilo ICON IS

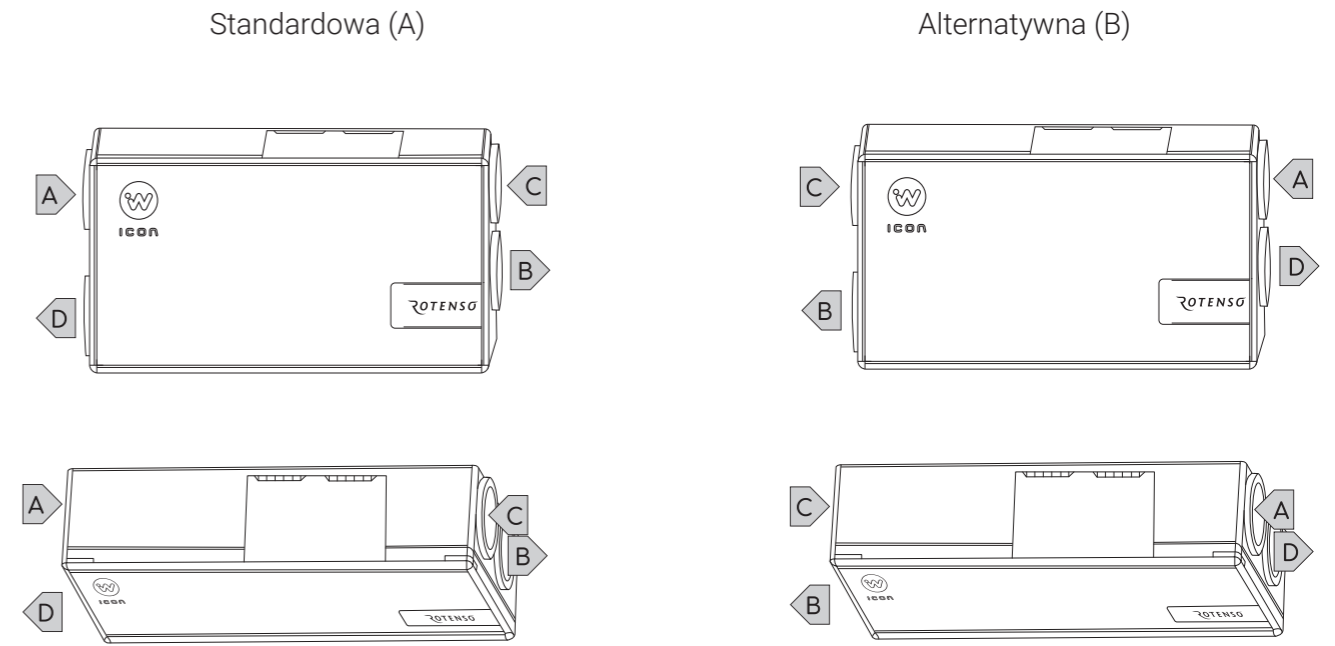

### Wentilo ICON IT

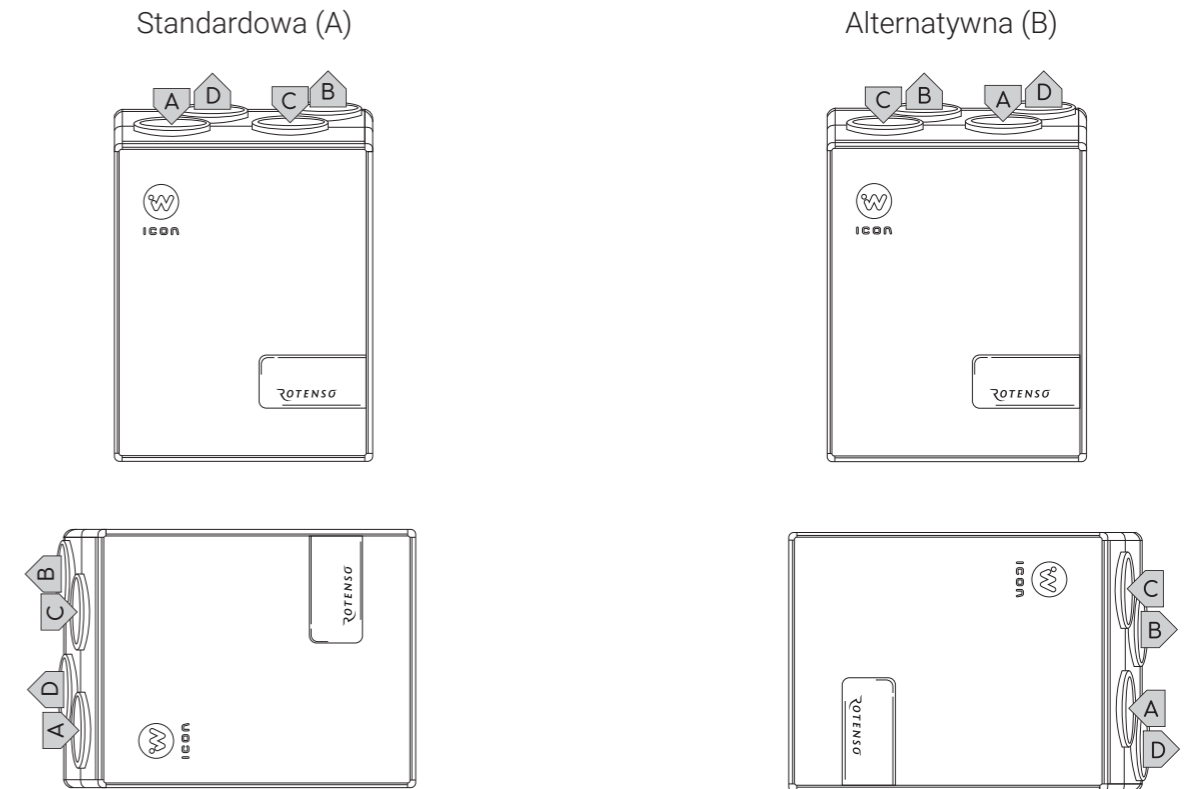

# Zestawienie technologii i wyposażenia rekuperatorów Wentilo ICON



## TECHNOLOGIE

Model centrali	Platforma technologiczna	Filtracja, oczyszczanie i uzdatnianie powietrza	Odzysk ciepła	Odzysk wilgoci	Przepływ powietrza	Automatyczny bypass	Zabezpieczenie przeciw zamrażaniu	Regulacja zapotrzebowaniem	Adaptacja do klimatu	Chłodzenie i ogrzewanie powietrza	Odprowadzenie kondensatu	Kontrola stanu zabrudzenia filtrów	Bilansowanie strumieni powietrza
IC120 S1	•	•	•		•	•	•	•*	•*	•*	•		
IC120 E1	•	•	•	•	•	•	•	•*	•*	•*	•		
IC120 S4	•	•	•		•	•	•	•	•*	•*	•	•	•
IC120 E4	•	•	•	•	•	•	•	•	•*	•*	•	•	•
IC180 S1	•	•	•		•	•	•	•*	•*	•*	•		
IC180 E1	•	•	•	•	•	•	•	•*	•*	•*	•		
IC180 S4	•	•	•		•	•	•	•	•*	•*	•	•	•
IC180 E4	•	•	•	•	•	•	•	•	•*	•*	•	•	•
IS250 S1	•	•	•		•	•	•	•*	•*	•*	•		
IS250 E1	•	•	•	•	•	•	•	•*	•*	•*	•		
IS250 S4	•	•	•		•	•	•	•	•*	•*	•	•	•
IS250 E4	•	•	•	•	•	•	•	•	•*	•*	•	•	•
IS330 S1	•	•	•		•	•	•	•*	•*	•*	•		
IS330 E1	•	•	•	•	•	•	•	•*	•*	•*	•		
IS330 S4	•	•	•		•	•	•	•	•*	•*	•	•	•
IS330 E4	•	•	•	•	•	•	•	•	•*	•*	•	•	•
IT250 S1	•	•	•		•	•	•	•*	•*	•*	•		
IT250 E1	•	•	•	•	•	•	•	•*	•*	•*	•		
IT250 S4	•	•	•		•	•	•	•	•*	•*	•	•	•
IT250 E4	•	•	•	•	•	•	•	•	•*	•*	•	•	•
IT350 S1	•	•	•		•	•	•	•*	•*	•*	•		
IT350 E1	•	•	•	•	•	•	•	•*	•*	•*	•		
IT350 S4	•	•	•		•	•	•	•	•*	•*	•	•	•
IT350 E4	•	•	•	•	•	•	•	•	•*	•*	•	•	•
IT450 S1	•	•	•		•	•	•	•*	•*	•*	•		
IT450 E1	•	•	•	•	•	•	•	•*	•*	•*	•		
IT450 S4	•	•	•		•	•	•	•	•*	•*	•	•	•
IT450 E4	•	•	•	•	•	•	•	•	•*	•*	•	•	•

\* Wymaga zastosowania dodatkowych akcesoriów

## WYPOSAŻENIE STANDARDOWE

Model centrali	Rodzaj wymiennika		Filtr przeciwpyłkowy iCARE G4 Coarse 75%	Filtr antysmogowy iCARE F7 ePM1 70%	Filtr przeciwpyłkowy iCARE M5 ePM10 55%	Powłoka antybakteryjna airCare+	Jonizator powietrza airION	Wentylator airFLOW	Automatyczny bypass 100% airDIRECT	Nagrzewnica wstępna airHEAT	System sterowania		Czujnik jakości powietrza airCO <sub>2</sub>	Czujnik wilgotności powietrza airRH
	airENERGY	airENTHALPY									iEDGE	iEDGE SMART		
IC120 S1	•		•	•	•	•	•	•	•	•	•			
IC120 E1		•	•	•	•	•	•	•	•	•	•			
IC120 S4	•		•	•	•	•	•	•	•	•	•	•	•	•
IC120 E4		•	•	•	•	•	•	•	•	•	•	•	•	•
IC180 S1	•		•	•	•	•	•	•	•	•	•			
IC180 E1		•	•	•	•	•	•	•	•	•	•			
IC180 S4	•		•	•	•	•	•	•	•	•	•	•	•	•
IC180 E4		•	•	•	•	•	•	•	•	•	•	•	•	•
IS250 S1	•		•	•	•	•	•	•	•	•	•			
IS250 E1		•	•	•	•	•	•	•	•	•	•			
IS250 S4	•		•	•	•	•	•	•	•	•	•	•	•	•
IS250 E4		•	•	•	•	•	•	•	•	•	•	•	•	•
IS330 S1	•		•	•	•	•	•	•	•	•	•			
IS330 E1		•	•	•	•	•	•	•	•	•	•			
IS330 S4	•		•	•	•	•	•	•	•	•	•	•	•	•
IS330 E4		•	•	•	•	•	•	•	•	•	•	•	•	•
IT250 S1	•		•	•	•	•	•	•	•	•	•			
IT250 E1		•	•	•	•	•	•	•	•	•	•			
IT250 S4	•		•	•	•	•	•	•	•	•	•	•	•	•
IT250 E4		•	•	•	•	•	•	•	•	•	•	•	•	•
IT350 S1	•		•	•	•	•	•	•	•	•	•			
IT350 E1		•	•	•	•	•	•	•	•	•	•			
IT350 S4	•		•	•	•	•	•	•	•	•	•	•	•	•
IT350 E4		•	•	•	•	•	•	•	•	•	•	•	•	•
IT450 S1	•		•	•	•	•	•	•	•	•	•			
IT450 E1		•	•	•	•	•	•	•	•	•	•			
IT450 S4	•		•	•	•	•	•	•	•	•	•	•	•	•
IT450 E4		•	•	•	•	•	•	•	•	•	•	•	•	•

# Zestawienie akcesoriów do rekuperatorów Wentilo ICON



Model centrali	Panel sterowania iSWITCH Ti WHITE	Panel sterowania iSWITCH Ti BLACK	Panel sterowania iSENSE 5i WHITE	Panel sterowania iSENSE 5i BLACK	Zestaw montażowy iPIN iC/iS	Zestaw montażowy iPIN IT	Zestaw montażowy iFOOT	Ścienne czujnik jakości powietrza MULTI PROBE W2.2	Kanałowy czujnik jakości powietrza MULTI PROBE D2.2 iCA	Kanałowy czujnik jakości powietrza MULTI PROBE D2.2 iCB	Kanałowy czujnik jakości powietrza MULTI PROBE D2.2 iSB	Kanałowy czujnik jakości powietrza MULTI PROBE D2.2 iTA	Kanałowy czujnik wilgotności i temperatury RHT PROBE D2.2 iCA	Kanałowy czujnik wilgotności i temperatury RHT PROBE D2.2 iCB	Kanałowy czujnik wilgotności i temperatury RHT PROBE D2.2 iSB	Kanałowy czujnik wilgotności i temperatury RHT PROBE D2.2 iTA	Kanałowy czujnik temperatury T PROBE D2.2	Kanałowa nagrzewnica elektryczna iHEAT Cube E 125 1,2	Kanałowa nagrzewnica elektryczna iHEAT Cube E160 1,8
IC120 S1	•	•	•	•	•	•	•	1	3	4			3	4			•	1,2	
IC120 E1	•	•	•	•	•	•	•	1	3	4			3	4			•	1,2	
IC120 S4	•	•	•	•	•	•	•	1	3	4			3	4			•	1,2	
IC120 E4	•	•	•	•	•	•	•	1	3	4			3	4			•	1,2	
IC180 S1	•	•	•	•	•	•	•	1	3	4			3	4			•	1,2	
IC180 E1	•	•	•	•	•	•	•	1	3	4			3	4			•	1,2	
IC180 S4	•	•	•	•	•	•	•	1	3	4			3	4			•	1,2	
IC180 E4	•	•	•	•	•	•	•	1	3	4			3	4			•	1,2	
IS250 S1	•	•	•	•	•	•	•	1	3	4			3	4			•	1,2	
IS250 E1	•	•	•	•	•	•	•	1	3	4			3	4			•	1,2	
IS250 S4	•	•	•	•	•	•	•	1	3	4			3	4			•	1,2	
IS250 E4	•	•	•	•	•	•	•	1	3	4			3	4			•	1,2	
IS330 S1	•	•	•	•	•	•	•	1	3	4			3	4			•	1,2	
IS330 E1	•	•	•	•	•	•	•	1	3	4			3	4			•	1,2	
IS330 S4	•	•	•	•	•	•	•	1	3	4			3	4			•	1,2	
IS330 E4	•	•	•	•	•	•	•	1	3	4			3	4			•	1,2	
IT250 S1	•	•	•	•	•	•	•	1									•	1,2	
IT250 E1	•	•	•	•	•	•	•	1									•	1,2	
IT250 S4	•	•	•	•	•	•	•	1									•	1,2	
IT250 E4	•	•	•	•	•	•	•	1									•	1,2	
IT350 S1	•	•	•	•	•	•	•	1									•	1,2	
IT350 E1	•	•	•	•	•	•	•	1									•	1,2	
IT350 S4	•	•	•	•	•	•	•	1									•	1,2	
IT350 E4	•	•	•	•	•	•	•	1									•	1,2	
IT450 S1	•	•	•	•	•	•	•	1									•	1,2	
IT450 E1	•	•	•	•	•	•	•	1									•	1,2	
IT450 S4	•	•	•	•	•	•	•	1									•	1,2	
IT450 E4	•	•	•	•	•	•	•	1									•	1,2	

Oznaczenia: <sup>1</sup> - wymagany moduł iEDGE E2.2, <sup>2</sup> - wymagany kanałowy czujnik temperatury T PROBE D2.2, <sup>3</sup> - dla strony wykonania standardowej (A), <sup>4</sup> - dla strony wykonania alternatywnej (B)

Model centrali	Kanałowa nagrzewnica elektryczna iHEAT Cube E 200 1,8	Kanałowa nagrzewnica elektryczna iHEAT Cube E 200 3,0	Kanałowa nagrzewnica chłodnicza freonowa iMULTI Cube F 200 III	Kanałowa nagrzewnica-chłodnicza wodna iMULTI Cube W 200 III	Zawór regulacyjny VXP45, 10-1,6 z silownikiem	Agregat skraplający iMOTO i26Xo	Agregat skraplający iMOTO i35Xo	Agregat skraplający iMOTO i50Xo	Moduł komunikacyjny RCU-AHUBOX-1C	Nawilżacz kanałowy iSTEAM	Moduł iEDGE E 2.2	Wymiennik ciepła airENERGY IC	Wymiennik ciepła airENERGY IS	Wymiennik ciepła airENERGY IT	Wymiennik ciepła airENTHALPY IC	Wymiennik ciepła airENTHALPY IS	Wymiennik ciepła airENTHALPY IT	Filtr węglowy iCARE ACTIVE IC	Filtr węglowy iCARE ACTIVE IS	Filtr węglowy iCARE ACTIVE IT	Przepustnica GWC iGROUND CUBE 200	Przepustnica GWC iGROUND CUBE 250		
IC120 S1		1,2	1,2	1	1																	1,2		
IC120 E1		1,2	1,2	1	1																		1,2	
IC120 S4		1,2	1,2	1	1																		1,2	
IC120 E4		1,2	1,2	1	1																		1,2	
IC180 S1		1,2	1,2	1	1	1																	1,2	
IC180 E1		1,2	1,2	1	1	1	1																1,2	
IC180 S4		1,2	1,2	1	1	1	1																1,2	
IC180 E4		1,2	1,2	1	1	1	1																1,2	
IS250 S1		1,2	1,2	1	1	1	1																1,2	1,2
IS250 E1		1,2	1,2	1	1	1	1																1,2	1,2
IS250 S4		1,2	1,2	1	1	1	1																1,2	1,2
IS250 E4		1,2	1,2	1	1	1	1																1,2	1,2
IS330 S1		1,2	1,2	1	1	1	1																1,2	1,2
IS330 E1		1,2	1,2	1	1	1	1																1,2	1,2
IS330 S4		1,2	1,2	1	1	1	1																1,2	1,2
IS330 E4		1,2	1,2	1	1	1	1																1,2	1,2
IT250 S1		1,2	1,2	1	1	1	1																1,2	1,2
IT250 E1		1,2	1,2	1	1	1	1																1,2	1,2
IT250 S4		1,2	1,2	1	1	1	1																1,2	1,2
IT250 E4		1,2	1,2	1	1	1	1																1,2	1,2
IT350 S1		1,2	1,2	1	1	1	1																1,2	1,2
IT350 E1		1,2	1,2	1	1	1	1																1,2	1,2
IT350 S4		1,2	1,2	1	1	1	1																1,2	1,2
IT350 E4		1,2	1,2	1	1	1	1																1,2	1,2
IT450 S1	1,2	1,2	1,2	1,2	1	1	1																1,2	1,2
IT450 E1	1,2	1,2	1,2	1,2	1	1	1																1,2	1,2
IT450 S4	1,2	1,2	1,2	1,2	1	1	1																1,2	1,2
IT450 E4	1,2	1,2	1,2	1,2	1	1	1																1,2	1,2

Oznaczenia: <sup>1</sup> - wymagany moduł iEDGE E2.2, <sup>2</sup> - wymagany kanałowy czujnik temperatury T PROBE D2.2, <sup>3</sup> - dla strony wykonania standardowej (A), <sup>4</sup> - dla strony wykonania alternatywnej (B)

# WE ARE SOLUTION

184

Akcesoria dedykowane  
do współpracy z rekuperatorami  
**Rotenso Wentilo**



185

# Przykładowa instalacja wentylacyjna Rotenso **Wentilo**

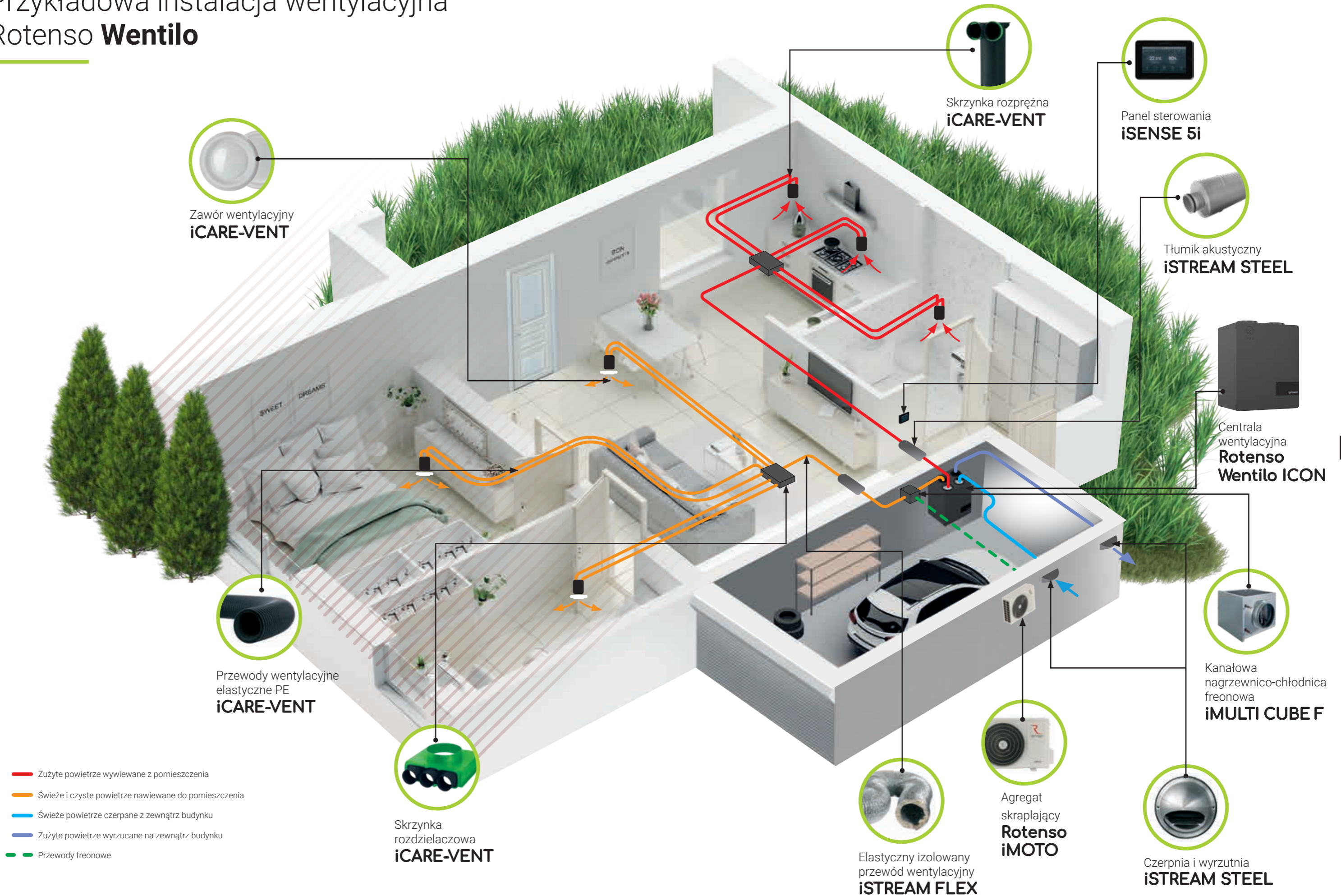

## Panele sterowania

### Panel sterowania z kolorowym ekranem dotykowym **iSENSE 5i**



Panel sterowania iSENSE 5i wyposażony jest w kolorową matrycę dotykową. Posiada wbudowane moduły BT oraz wi-fi, a dzięki aplikacji mobilnej iConnect lub przeglądarce iConnect WEB umożliwia zdalne sterowanie rekuperatorem. Oprócz tego w urządzenie został wbudowany czujnik temperatury.

Kod produktu	Nazwa produktu
RWA0102.00.0001.AW0	Panel sterowania iSENSE 5i WHITE
RWA0102.00.0001.AB0	Panel sterowania iSENSE 5i BLACK

### Panel sterowania z matrycą sensoryczną **iSWITCH Ti**



Panel sterowania iSWITCH Ti wyposażony został w matrycę sensoryczną. Posiada on moduły BT oraz wi-fi, a dzięki aplikacji mobilnej iConnect lub przeglądarce iConnect WEB można sterować rekuperatorem zdalnie. Panel sterowania posiada też czujniki temperatury oraz wilgotności, optymalizujące pracę rekuperatora po osiągnięciu określonej wartości wymienionych parametrów.

Kod produktu	Nazwa produktu
RWA0102.00.0003.AW0	Panel sterowania iSWITCH Ti WHITE
RWA0102.00.0003.AB0	Panel sterowania iSWITCH Ti BLACK

## Zestawy montażowe

### Zestaw montażowy **iPIN IC/IS**



Zestaw montażowy iPIN IC/IS współpracuje z rekuperatorami ICON serii IC lub IS. Pozwala on zainstalować rekuperator w pozycji podwieszanej, czyli na suficie oraz pozycji wiszącej – na ścianie. Jego kluczową cechą stanowi uniwersalność, gdyż jest kompatybilny z przegrodami wykonanymi w dowolnej technologii: murowanej, żelbetowej, drewnianej i wielu innych. W skład zestawu wchodzi cztery śruby montażowe, razem z kołkami rozporowymi w komplecie.

Kod produktu	Nazwa produktu
RWA0501.00.0002.A00	Zestaw montażowy iPIN IC/IS



### Zestaw montażowy **iPIN IT**

Zestaw montażowy iPIN IT jest dedykowany do rekuperatorów ICON serii IT. Pozwala zainstalować urządzenie na ścianie w pozycji wiszącej, z króćcami skierowanymi w górę, jak i na boki. Dzięki swojej uniwersalności umożliwia montaż rekuperatora na przegrodach wykonanych w dowolnej technologii, m.in. murowanych, żelbetowych lub drewnianych. W skład zestawu wchodzi wspornik ścienny, komplet kołków rozporowych oraz dodatkowy wspornik zabezpieczający.

Kod produktu	Nazwa produktu
RWA0501.IT.0003.A00	Zestaw montażowy iPIN IT

### Zestaw montażowy **iFOOT**



Zestaw montażowy iFOOT jest całkowicie uniwersalny i kompatybilny z całym typoszeregiem rekuperatorów Rotenso Wentilo ICON. Daje możliwość zamontowania rekuperatora w pozycji stojącej oraz regulację jego wysokości. Zestaw składa się z 4 antywibracyjnych stóp montażowych wyposażonych we wbudowany amortyzator.

Kod produktu	Nazwa produktu
RWA0501.00.0001.A00	Zestaw montażowy iFOOT

## Czujniki wewnętrzne

### Ścienne czujnik jakości powietrza **MULTI PROBE W2.2**



Czujniki jakości powietrza MULTI PROBE W2.2 przeznaczone są do montażu ściennego. Analizują powietrze wewnątrz pomieszczeń pod kątem stężenia CO<sub>2</sub>, poziomu wilgotności a także temperatury. Czujnik umożliwia działanie system iSENSOR, który automatycznie reguluje intensywność wentylacji przez centralę w zależności od parametrów jakości powietrza. Podłączenie czujnika MULTI PROBE W2.2 wymaga zastosowania modułu rozszerzeń iEDGE E2.2.

Kod produktu	Nazwa produktu
RWA0103.00.0001.AS0	Ścienne czujnik jakości powietrza MULTI PROBE W2.2

### Kanałowy czujnik jakości powietrza **MULTI PROBE D2.2**



Kanałowy czujnik jakości powietrza MULTI PROBE D2.2 przeznaczony jest do montażu w wyznaczonym miejscu wewnątrz rekuperatora. Dokonuje on pomiaru stężenia CO<sub>2</sub>, wilgotności względnej oraz temperatury. Umożliwia funkcjonowanie technologii iSENSOR, regulującej intensywność wentylacji zależnie od parametrów jakości powietrza. MULTI PROBE D2.2 można zastosować w rekuperatorach z systemem sterowania iEDGE. Urządzenia z systemem iEDGE SMART standardowo są wyposażone w czujnik mierzący stężenie CO<sub>2</sub>, poziom wilgotności i temperaturę.

Kod produktu	Nazwa produktu
RWA0103.IC.0001.AK0	Kanałowy czujnik jakości powietrza MULTI PROBE D2.2 ICA
RWA0103.IC.0002.AK0	Kanałowy czujnik jakości powietrza MULTI PROBE D2.2 ICB
RWA0103.IS.0002.AK0	Kanałowy czujnik jakości powietrza MULTI PROBE D2.2 ISB
RWA0103.IT.0001.AK0	Kanałowy czujnik jakości powietrza MULTI PROBE D2.2 ITA

### Kanałowy czujnik wilgotności i temperatury **RHT PROBE D2.2**



Kanałowy czujnik wilgotności i temperatury RHT PROBE D2.2 przeznaczony jest do montażu w wyznaczonym miejscu wewnątrz rekuperatora. Mierzy temperaturę oraz wilgotność względną powietrza w pomieszczeniu. Umożliwia funkcjonowanie technologii iSENSOR, regulującej intensywność wentylacji zależnie od parametrów jakości powietrza.

Kod produktu	Nazwa produktu
RWA0103.IC.0003.AK0	Kanałowy czujnik wilgotności i temperatury RHT PROBE D2.2 ICA
RWA0103.IC.0004.AK0	Kanałowy czujnik wilgotności i temperatury RHT PROBE D2.2 ICB
RWA0103.IS.0004.AK0	Kanałowy czujnik wilgotności i temperatury RHT PROBE D2.2 ISB
RWA0103.IT.0003.AK0	Kanałowy czujnik wilgotności i temperatury RHT PROBE D2.2 ITA

## Kanałowy czujnik temperatury T PROBE D2.2



Kanałowy czujnik temperatury T PROBE D2.2 jest przeznaczony do montażu kanałowego w instalacji wentylacyjnej. Urządzenie jest wymagane do współpracy instalacji z nagrzewnicami kanałowymi elektrycznymi iHEAT CUBE E, nagrzewnicami kanałowymi freonowymi iMULTI CUBE F, nagrzewnicami kanałowymi wodnymi iMULTI CUBE W oraz przepustnicą iGROUND CUBE.

Kod produktu	Nazwa produktu
RWA0103.00.0003.AK0	Kanałowy czujnik temperatury T PROBE D2.2

## Układy nagrzewnic i nagrzewnic-chłodnic

### Kanałowa nagrzewnica elektryczna iHEAT CUBE E



Nagrzewnice elektryczne iHEAT CUBE E umożliwiają działanie technologii iCOMFORT, która polega m.in. na dogrzewaniu lub nawet ogrzewaniu pomieszczeń w trakcie zimy. Montowane są w kanale nawiewnym za rekuperatorem a do ich podłączenia wymagane jest zastosowanie modułu rozszerzeń iEDGE E2.2 i kanałowego czujnika temperatury T PROBE D2.2.

Kod produktu	Nazwa produktu
RWA0201.00.0001.A00	Kanałowa nagrzewnica elektryczna iHEAT CUBE E 125 1,2
RWA0201.00.0002.A00	Kanałowa nagrzewnica elektryczna iHEAT CUBE E 160 1,8
RWA0201.00.0003.A00	Kanałowa nagrzewnica elektryczna iHEAT CUBE E 200 1,8
RWA0201.00.0004.A00	Kanałowa nagrzewnica elektryczna iHEAT CUBE E 200 3,0

### Kanałowa nagrzewnico-chłodnica freonowa iMULTI CUBE F



Zadaniem nagrzewnico-chłodnic freonowych iMULTI CUBE F jest umożliwienie działania technologii iCOMFORT, służącej dogrzewaniu lub nawet ogrzewaniu pomieszczeń zimą, a także ich chłodzeniu latem. Urządzenia współpracują z agregatami skraplającymi Rotenso, z kolei montowane są w kanale nawiewnym za rekuperatorem. Do podłączenia nagrzewnicy elektrycznej konieczne jest zastosowanie modułu rozszerzeń iEDGE E2.2 i kanałowego czujnika temperatury T PROBE D2.2.

Kod produktu	Nazwa produktu
RWA0202.00.0001.A00	Kanałowa nagrzewnico-chłodnica freonowa iMULTI CUBE F 200 III

### Kanałowa nagrzewnico-chłodnica wodna iMULTI CUBE W



Nagrzewnico-chłodnice wodne iMULTI CUBE W umożliwiają działanie technologii iCOMFORT, pozwalającej rekuperatorowi dogrzewać bądź nawet ogrzewać pomieszczenia zimą, a chłodzić je latem. Urządzenie montowane jest w kanale nawiewnym za rekuperatorem i współpracuje z pompami ciepła Rotenso. Podłączenie iMULTI CUBE W wymaga zastosowania modułu rozszerzeń iEDGE E2.2 oraz kanałowego czujnika temperatury T PROBE D2.2.

Kod produktu	Nazwa produktu
RWA0203.00.0001.A00	Kanałowa nagrzewnico-chłodnica wodna iMULTI CUBE W 200 III

## Zawór regulacyjny VXP45



Zawór regulacyjny VXP45.10 to zawór trójdrogowy służący regulacji przepływu czynnika przez kanałową nagrzewnico-chłodnicę wodną iMULTI CUBE W. Dołączony w zestawie siłownik umożliwia sterowanie płynne 0-10V. Dostępny w wykonaniu o średnicy 10mm ze współczynnikiem przepływu kvs równym 1,6m<sup>3</sup>/h. W zestawie z siłownikiem SSB161.05HF.

Kod produktu	Nazwa produktu
RWA0204.00.0001.A00	Zawór regulacyjny VXP45.10-1.6 z siłownikiem

## Agregaty skraplające



### Agregaty skraplające iMOTO

Agregaty skraplające Rotenso iMOTO umożliwiają funkcjonowanie technologii iCOMFORT, która polega na dogrzewaniu a nawet ogrzewaniu pomieszczeń zimą i chłodzeniu latem. Urządzenie współpracuje z chłodnicą kanałową freonową iMULTI CUBE F i systemem sterowania rekuperatora poprzez moduł komunikacyjny RCU-AHUBOX-1C. Podłączenie agregatu skraplającego wymaga zastosowania modułu rozszerzeń iEDGE E2.2.

Kod produktu	Nazwa produktu
I26Xo	Agregat skraplający I26Xo
I35Xo	Agregat skraplający I35Xo
I50Xo	Agregat skraplający I50Xo
RCU-AHUBOX-1C	Moduł komunikacyjny RCU-AHUBOX-1C

## Nawilżacze



### Nawilżacz kanałowy iSTEAM

Nawilżacz iSTEAM działa na zasadzie nawilżania adiabatycznego. Woda w naturalny sposób odparowuje na specjalnej matrycy, po czym nawilżone powietrze dystrybuowane jest do systemu przewodów wentylacyjnych i doprowadzane do poszczególnych pomieszczeń. Podłączony jest do sieci wodociągowej i odpływowej, dzięki czemu nie trzeba ręcznie uzupełniać zbiornika na wodę. Proces nawilżania reguluje bezprzewodowy sterownik pomieszczeniowy oraz czujnik kanałowy. Wbudowana nagrzewnica kompensuje straty temperatury spowodowane procesem odparowania. Dzięki specjalnemu filtrowi gwarantuje bezpieczną pracę i zabezpiecza przed legionellą. Obudowa wykonana jest z EPP, natomiast matryca z włókna szklanego.

Kod produktu	Nazwa produktu
RWA0601.00.0001.A00	Nawilżacz kanałowy iSTEAM

## Moduły rozszerzeń



### Moduł iEDGE E 2.2

Moduł rozszerzeń iEDGE E2.2 umożliwia podłączenie do rekuperatorów Rotenso Wentilo ICON dodatkowych akcesoriów, takich jak: Kanałowa nagrzewnica elektryczna iHEAT CUBE E, Kanałowa nagrzewnico-chłodnica freonowa iMULTI CUBE F z agregatem skraplającym Rotenso, nagrzewnico-chłodnica wodna iMULTI CUBE W z zaworem regulacyjnym VXP45, przepustnica GWC iGROUND CUBE i ścienny czujnik jakości powietrza MULTI PROBE W2.2. W zestawie znajduje się przewód zasilający.

Kod produktu	Nazwa produktu
RWA0101.00.0001.A00	Moduł rozszerzeń iEDGE E 2.2



## Wymienniki ciepła

### Wymiennik ciepła airENERGY



Wymienniki ciepła airENERGY wyróżniają się wyjątkowo dużą powierzchnią wymiany ciepła, przez co jego odzysk sięga nawet 95%. Dzięki optymalnie ukształtowanej geometrii kanałów występuje równomierny przepływ powietrza, powodujący niskie straty ciśnienia. Współczynnik odzysku ciepła wymiennika airENERGY jest znacznie wyższy niż w przypadku wymiennika entalpicznego, a zastosować go można w rekuperatorach, które standardowo mają wbudowany wymiennik airENTHALPY.

Kod produktu	Nazwa produktu
RWA0301.IC.0001.A00	Wymiennik ciepła airENERGY IC
RWA0301.IS.0001.A00	Wymiennik ciepła airENERGY IS
RWA0301.IT.0001.A00	Wymiennik ciepła airENERGY IT

### Wymiennik ciepła airENTHALPY



Wymienniki ciepła airENTHALPY nie tylko odzyskują ciepło, ale mają również funkcję odzysku wilgoci. Odbierają ją z powietrza wywiewanego, a następnie przekazują do nawiewanego, co umożliwia zastosowanie w wymienniku membrana. Ta sama membrana zatrzymuje jednocześnie zapachy oraz zanieczyszczenia znajdujące się w strumieniu powietrza wywiewanego, zapobiegając ich przenikaniu do powietrza nawiewanego, unikając negatywnego wpływu na proces przekazywania energii.

Kod produktu	Nazwa produktu
RWA0302.IC.0001.A00	Wymiennik ciepła airENTHALPY IC
RWA0302.IS.0001.A00	Wymiennik ciepła airENTHALPY IS
RWA0302.IT.0001.A00	Wymiennik ciepła airENTHALPY IT

## Filtry

### Filtry przeciwpylkowe iCARE G4 Coarse 75%



Do standardowego wyposażenia rekuperatorów Rotenso Wentilo ICON należą specjalne filtry przeciwpylkowe iCARE G4 Coarse 75%, zatrzymujące duże cząstki przed przedostaniem się do filtra właściwego. Razem z filtrem antysmogowym pełnią one funkcję skutecznego pakietu filtracji strumienia powietrza nawiewanego. Przede wszystkim zatrzymują one zanieczyszczenia pokroju owadów, piasku, nasion, kurzu i pyłków. Skuteczność zatrzymywania dla cząstek większych niż 10 mikrometrów wynosi aż 75%, co jest możliwe m.in. dzięki dużej powierzchni filtracji. Filtry przeciwpylkowe iCARE G4 Coarse 75% stanowią także wsparcie wydłużające żywotność filtra antysmogowego. Ponieważ to właśnie one zatrzymują cząstki o większym rozmiarze, przesyłanie powierzchni czynnej do wspomnianego filtra antysmogowego ulega ograniczeniu. Filtry przeciwpylkowe iCARE G4 Coarse 75% są wytwarzane z wysokiej jakości włókniny cechującej się dużą przepuszczalnością cząstek małych, które w dalszym etapie oczyszczania powietrza trafiają na filtr dokładny (antysmogowy). Posiadają sztywną ramkę z uszczelką obwodową, gwarantującą filtrację całego strumienia powietrza, bez ryzyka przecieków. iCARE G4 Coarse 75% zawierają uchwyty ułatwiające ich wymianę, a także oznaczenie kierunku przepływu powietrza, co zapewnia prawidłowy montaż.

Kod produktu	Nazwa produktu
RWA0401.IC.0001.A00	Filtr przeciwpylkowy iCARE G4 Coarse 75% IC
RWA0401.IS.0001.A00	Filtr przeciwpylkowy iCARE G4 ISO Coarse 75% IS
RWA0401.IT.0001.A00	Filtr przeciwpylkowy iCARE G4 ISO Coarse 75% IT

### Filtry antysmogowe iCARE F7 ePM1 70%



Filtry antysmogowe iCARE F7 ePM1 70% należą do standardowego wyposażenia rekuperatorów Rotenso Wentilo ICON. Razem z iCARE G4 Coarse 75% są pakietem efektywnej filtracji strumienia powietrza nawiewanego. Zatrzymują kurz, zarodniki pleśni lub grzybów oraz bakterie, a ich skuteczność zatrzymywania cząstek o wielkości 1 mikrometra wynosi 70%. Filtry antysmogowe iCARE F7 ePM1 70% mają sztywną ramkę i uszczelkę obwodową, zapewniając tym samym filtrację całego strumienia powietrza bez przecieków, posiadają także specjalne uchwyty ułatwiające wymianę filtra. Zarówno na filtrze, jak i obudowie centrali wentylacyjnej umieszczone zostało oznaczenie kierunku przepływu powietrza, co umożliwi prawidłowy montaż filtra. Warto dodać, że jest on wykonany w technologii minipleat – dużej powierzchni filtracji oraz dodatkowych klejeniach utrzymujących odpowiednią odległość między plisami.

Kod produktu	Nazwa produktu
RWA0401.IC.0002.A00	Filtr antysmogowy iCARE F7 ePM1 70% IC
RWA0401.IS.0002.A00	Filtr antysmogowy iCARE F7 ePM1 70% IS
RWA0401.IT.0002.A00	Filtr antysmogowy iCARE F7 ePM1 70% IT

### Filtry przeciwpylkowe iCARE M5 ePM10 55%



Filtr przeciwpylkowy iCARE M5 ePM10 55% jest standardowym elementem wyposażenia rekuperatorów Rotenso Wentilo ICON. Filtruje powietrze wywiewane, aby chronić wnętrze rekuperatora (a przede wszystkim wymiennik ciepła) przed zanieczyszczeniami. Zatrzymuje zabrudzenia wstępne, m.in. owady, piasek nasiona, kurz lub pyłki. Skuteczność filtra wynosi 55% dla cząstek o wielkości 10 mikrometrów, jego sztywna ramka i uszczelka obwodowa sprawiają, że bez wycieków oczyszczany jest cały strumień powietrza nawiewanego. Dodatkowy atut stanowi uchwyty ułatwiające wymianę filtra. Na filtrze oraz obudowie centrali umieściliśmy oznaczenia wskazujące kierunek przepływu powietrza, dając możliwość prawidłowego montażu filtra. Jest on wykonany w technologii minipleat, czyli wyróżnia się dużą powierzchnią filtracji i ma dodatkowe klejenia utrzymujące prawidłową odległość między plisami.

Kod produktu	Nazwa produktu
RWA0401.IC.0003.A00	Filtr przeciwpylkowy iCARE M5 ePM10 55% IC
RWA0401.IS.0003.A00	Filtr przeciwpylkowy iCARE M5 ePM10 55% IS
RWA0401.IT.0003.A00	Filtr przeciwpylkowy iCARE M5 ePM10 55% IT

### Filtry węglowe iCARE ACTIVE



Filtry węglowe iCARE ACTIVE charakteryzują się wysoką skutecznością w zatrzymywaniu nieprzyjemnych zapachów, oparów, zarodników pleśni czy dymu papierosowego, przez co są szczególnie wskazane alergikom. Filtr posiada sztywną ramkę ze specjalną uszczelką obwodową, zapewniającą filtrację całego strumienia powietrza bez żadnych przecieków. Dodatkowe udogodnienie stanowią wygodne uchwyty ułatwiające jego wymianę. Skuteczność zatrzymywania cząstek PM 2,5 utrzymuje się na poziomie 60%.

Kod produktu	Nazwa produktu
RWA0402.IC.0001.A00	Filtr węglowy iCARE ACTIVE IC
RWA0402.IS.0001.A00	Filtr węglowy iCARE ACTIVE IS
RWA0402.IT.0001.A00	Filtr węglowy iCARE ACTIVE IT

## Przewody wentylacyjne elastyczne PE

### Elastyczny przewód wentylacyjny iCARE-VENT



Skuteczność antybakteryjna i antygrzybicza potwierdzona badaniami

Elastyczny przewód wentylacyjny iCARE-VENT 75 to trójwarstwowa rura wentylacyjna z powłoką antybakteryjną, antygrzybiczą i antystatyczną. Jej powłoka wewnętrzna zawiera dodatki na bazie związków cynku o unikalnych właściwościach antybakteryjnych oraz antygrzybiczych. Stopień redukcji bakterii jest zgodny z normą ISO 22196:2011, a wynosi 99,9% dla bakterii E. coli i 82,4% dla bakterii S. aureus. Ograniczenie wzrostu grzybów wg normy EN ISO 846 zostało oznaczone na gatunki: Aspergillus niger, Penicilium pinophilum, Paecilomyces variotii, Trichoderma virens oraz Chaetomium globosum. Średnica przewodu wynosi 75 mm, dostępny jest on w kręgach o długości 50 metrów. W zestawie znajduje się pojedyncza sztuka złączki iCARE-VENT.

Kod produktu	Nazwa produktu
RWA0701.00.0001.A00	Elastyczny przewód wentylacyjny iCARE-VENT 75

## Skrzynki rozprężne

### Skrzynka rozprężna iCARE-VENT



Skuteczność antybakteryjna potwierdzona badaniami

Skrzynki rozprężne iCARE-VENT służą do połączenia elastycznego przewodu iCARE-VENT z zaworem wentylacyjnym iCARE-VENT. Ich budowa została przystosowana do montażu sufitowego i podłogowego, są ponadto zintegrowane z rurą przyłączeniową do anemostatu, dzięki czemu nie ma konieczności zastosowania przedłużek. Skrzynki rozprężne iCARE-VENT wyróżniają się małymi wymiarami korpusu, co daje możliwość ich ukrycia w wylewkach na stropach bądź w sufitach podwieszanych. Skrzynki rozprężne iCARE-VENT posiadają właściwości antybakteryjne. Stopień redukcji bakterii został oznaczony zgodnie z normą ISO 22196:2011 i wynosi 99,9% dla bakterii E. coli oraz 99,8% dla bakterii S. aureus. W komplecie znajdują się 2 pierścienie zabezpieczające przed wypięciem przewodu wentylacyjnego ze skrzynki rozprężnej iCARE-VENT. Szczelne połączenie skrzynki rozprężnej i przewodu iCARE-VENT wymaga zastosowania uszczelki iCARE-VENT 75, z kolei zaślepienia niewykorzystanego króćca można dokonać przy pomocy zaślepki o tym samym oznaczeniu.

Kod produktu	Nazwa produktu
RWA0706.00.0001.A00	Skrzynka rozprężna iCARE-VENT 2x75/125

### Skrzynka rozprężna do nawiewników szczelinowych iCARE-VENT



Skrzynki rozprężne do nawiewników szczelinowych są przystosowane do podłączenia do systemu rur elastycznych PE iCARE-VENT 75. Kompatybilne z nawiewnikami szczelinowymi iCARE-VENT. Wykonane są w całości ze stali ocynkowanej. Dostępne są w wykonaniu z trzema lub czterema króćcami o średnicy 75mm.

Kod produktu	Nazwa produktu
RWA0706.00.0003.A00	Skrzynki rozprężne do nawiewnika szczelinowego iCARE-VENT 3x75
RWA0706.00.0005.A00	Skrzynki rozprężne do nawiewnika szczelinowego iCARE-VENT 4x75

## Rozdzielacze

### Skrzynka rozdzielaczowa iCARE-VENT

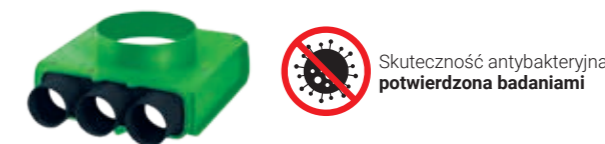

Skuteczność antybakteryjna potwierdzona badaniami

Skrzynki rozdzielaczowe iCARE-VENT posiadają właściwości antybakteryjne. Stopień redukcji bakterii został oceniony zgodnie z normą ISO 22196:2011 i wynosi 99,9% dla bakterii E. coli oraz 99,8% dla bakterii S. aureus. Rozdzielacze zostały skonstruowane w ramach systemu modułowego, co umożliwia dostosowanie ich konfiguracji do indywidualnych potrzeb poprzez wykorzystanie kilku elementów składowych. Dzięki elastycznej konstrukcji, nasze rozdzielacze mogą być montowane zarówno w warstwach podłogi, ścianach, sufitach podwieszanych, jak i ścianach szkieletowych. Są one kompatybilne z kanałami wentylacyjnymi o średnicy Ø75 mm, a także kanałami doprowadzającymi i odprowadzającymi powietrze, których średnica wynosi Ø200 mm. Poszczególne elementy rozdzielacza są składane ze sobą za pomocą 12 śrub. Aby zachować odpowiednią szczelność połączeń z kanałami wentylacyjnymi, konieczne jest skorzystanie z dedykowanych uszczelek iCARE-VENT. Dodatkowo, do zaślepienia niewykorzystanych króćców, proponujemy wykorzystanie specjalnych zaślepek o tej samej nazwie.

Modułowy system rozdzielaczy iCARE-VENT składa się z następujących elementów:

- moduł pełny rozdzielacza iCARE-VENT,
- moduł przyłączeniowy rozdzielacza iCARE-VENT 200,
- moduł boczny pełny rozdzielacza iCARE-VENT,
- moduł przyłączeniowy rozdzielacza iCARE-VENT 3x75,
- zestaw śrub do rozdzielacza iCARE-VENT.

Kod produktu	Nazwa produktu
RWA0707.00.0001.A00	Moduł pełny rozdzielacza iCARE-VENT
RWA0707.00.0002.A00	Moduł przyłączeniowy rozdzielacza iCARE-VENT 200
RWA0707.00.0003.A00	Moduł boczny pełny rozdzielacza iCARE-VENT
RWA0707.00.0004.A00	Moduł przyłączeniowy rozdzielacza iCARE-VENT 3x75
RWA0707.00.0005.A00	Zestaw śrub do rozdzielacza iCARE-VENT
RWA0707.00.0006.A00	Zaślepka króćców w skrzynkach rozprężnych i rozdzielaczowych iCARE-VENT 75
RWA0707.00.0007.A00	Uszczelka iCARE-VENT 75

### Zaślepka do króćców w skrzynkach rozprężnych i rozdzielaczowych iCARE-VENT



Zaślepki króćców w skrzynkach rozprężnych i rozdzielaczowych iCARE-VENT 75 dzięki swej budowie umożliwiają zaślepienie niewykorzystanych króćców w modułach przyłączeniowych rozdzielaczy iCARE-VENT oraz skrzynek rozprężnych o tej samej nazwie. Wykonane zostały z wysokiej jakości polietyleny LDPE, gwarantując trwałe i solidne zaślepienie króćców. Elementy dostępne są w rozmiarze Ø75 mm.

Kod produktu	Nazwa produktu
RWA0707.00.0006.A00	Zaślepka do króćców w skrzynkach rozprężnych i rozdzielaczowych iCARE-VENT 75

### Uszczelka iCARE-VENT



System dystrybucji powietrza iCARE-VENT składa się z kilku elementów. Aby zachować jego szczelność na łączeniach w skrzynkach rozprężnych oraz rozdzielaczach iCARE-VENT z kanałami wentylacyjnymi, zalecane jest użycie uszczelki o tej samej nazwie. Uszczelki iCARE-VENT są mocowane na końcach kanałów wentylacyjnych oraz przed łączeniem z króćcami modułu przyłączeniowego rozdzielacza i skrzynek rozprężnych. Wykonuje się je z materiału EPDM, a komplet składa się z 14 sztuk. Uszczelki iCARE-VENT dostępne są w średnicy 75 mm.

Kod produktu	Nazwa produktu
RWA0707.00.0007.A00	Uszczelka iCARE-VENT 75

## Nawiewniki

### Zawory wentylacyjne iCARE-VENT



Zawory wentylacyjne iCARE-VENT 125 instaluje się w suficie lub ścianie, są kompatybilne ze skrzynkami rozprężnymi iCARE-VENT. Umożliwiają płynną regulację powietrza nawiewanego dzięki obrotowemu dyskiowi środkowemu. Wybrana szczelina z kolei ustawiana jest przy pomocy nakrętki blokującej. Specjalna konstrukcja zaworu gwarantuje niski poziom hałasu, a także szybki i łatwy montaż. Zawór iCARE-VENT 125 daje możliwość płynnego rozprzodzenia powietrza w pomieszczeniach. Jest dostępny w wersji nawiewnej i wywiewnej o średnicy Ø125 mm.

Kod produktu	Nazwa produktu
RWA0708.00.0001.A00	Zawór wentylacyjny nawiewny iCARE-VENT 125
RWA0708.00.0002.A00	Zawór wentylacyjny wywiewny iCARE-VENT 125



### Filtr stożkowy iCARE-VENT

Filtry stożkowe iCARE-VENT zostały przeznaczone do montażu na zaworach wentylacyjnych wywiewnych iCARE-VENT 125. Mają na celu zabezpieczenie instalacji wentylacyjnej wywiewnej przed zabrudzeniami, szczególnie trudnym do usunięcia tłuszczem. Ich zastosowanie minimalizuje częstotliwość okresowego czyszczenia instalacji wentylacyjnej, a dodatkowa uszczelka zapewnia filtrację 100% powietrza bez niekontrolowanych przecieków.

Kod produktu	Nazwa produktu
RWA0403.00.0001.A00	Filtr stożkowy iCARE-VENT 125

### Nawiewnik szczelinowy iCARE-VENT



Nawiewniki szczelinowe iCARE-VENT są przeznaczone do montażu ściennego lub sufitowego. Zostały przystosowane do umieszczenia w specjalnej skrzynce rozprężnej do nawiewników szczelinowych iCARE-VENT. Zostały wyposażone w łopatkę umożliwiającą zmianę kierunku przepływu powietrza, pozwalają również na estetyczne wykończenie instalacji wentylacyjnej. Nawiewniki mają 490 mm długości, biały kolor i zawierają dwie szczeliny.

Kod produktu	Nazwa produktu
RWA0708.00.0004.A00	Nawiewnik szczelinowy iCARE-VENT 490-2

## Przewody wentylacyjne elastyczne

### Elastyczny nieizolowany przewód wentylacyjny iSTREAM FLEX



Przewody wentylacyjne elastyczne nieizolowane iSTREAM FLEX wykonane zostały z folii aluminiowo-poliestrowej. Jest ona wzmocniona spiralnie zwiniętym stalowym drutem, który usztywnia kanał i nadaje mu odpowiedni kształt. W trakcie budowy instalacji przy użyciu wspomnianych przewodów nie trzeba używać żadnych specjalistycznych narzędzi, dzięki czemu montaż przebiega prosto i szybko. Przewody iSTREAM FLEX są dostępne w średnicach o zakresie 125 do 250 mm. Pakuje się je w odcinkach 10 mb, ściśniętych do 600 mm, zapakowanych w kartonowe pudełko.

Kod produktu	Nazwa produktu
RWA0702.00.0001.A00	Elastyczny nieizolowany przewód wentylacyjny iSTREAM FLEX 125
RWA0702.00.0002.A00	Elastyczny nieizolowany przewód wentylacyjny iSTREAM FLEX 160
RWA0702.00.0003.A00	Elastyczny nieizolowany przewód wentylacyjny iSTREAM FLEX 200
RWA0702.00.0004.A00	Elastyczny nieizolowany przewód wentylacyjny iSTREAM FLEX 250

### Elastyczny izolowany przewód wentylacyjny iSTREAM FLEX



Przewody wentylacyjne elastyczne izolowane iSTREAM FLEX wyróżniają się giętkością, dzięki czemu można je łatwo profilować oraz dowolnie kształtować ich przebieg. Umożliwiają podłączenie instalacji w trudno dostępnych miejscach. Przewody wentylacyjne elastyczne izolowane iSTREAM FLEX zabezpieczają powietrze w instalacji przed wychłodzeniem oraz wykropleniem wilgoci na ściankach. Wykonane są z folii aluminiowo-poliestrowej, wzmocnionej spiralnie zwiniętym stalowym drutem. Zaizolowano je wełną mineralną, pokrytą aluminiowo-poliestrowym płaszczem. Warstwa wewnętrzna posiada mikroperforację, gwarantującą efektywne tłumienie akustyczne. Wspomniane przewody dostępne są w średnicach o zakresie od 125 do 250 mm, w odcinkach 10 mb, ściśniętych do 1200 mm, zapakowanych w kartonowe pudełko.

Kod produktu	Nazwa produktu
RWA0703.00.0001.A00	Elastyczny izolowany przewód wentylacyjny iSTREAM FLEX 125
RWA0703.00.0002.A00	Elastyczny izolowany przewód wentylacyjny iSTREAM FLEX 160
RWA0703.00.0003.A00	Elastyczny izolowany przewód wentylacyjny iSTREAM FLEX 200
RWA0703.00.0004.A00	Elastyczny izolowany przewód wentylacyjny iSTREAM FLEX 250

## Czerpnio-wyrzutnie

### Czerpnio-wyrzutnie ścienne iSTREAM STEEL



Czerpnio-wyrzutnie ścienne iSTREAM STEEL stanowią zabezpieczenie kanału czerpnego oraz wyrzutowego. W standardzie posiadają siatkę zabezpieczającą przed owadami. Dostępne są również w wykonaniu z półkolistą osłoną, dodatkowo osłaniającą przed deszczem, wiatrem lub śniegiem. Czerpnio-wyrzutnia ścienna iSTREAM STEEL występuje w średnicach od 160 do 250 mm.

Kod produktu	Nazwa produktu
RWA0709.00.0001.A00	Czerpnio-wyrzutnia ścienna iSTREAM STEEL 160
RWA0709.00.0002.A00	Czerpnio-wyrzutnia ścienna iSTREAM STEEL 200
RWA0709.00.0003.A00	Czerpnio-wyrzutnia ścienna iSTREAM STEEL 250
RWA0709.00.0004.A00	Czerpnio-wyrzutnica ścienna z osłoną iSTREAM STEEL 160
RWA0709.00.0005.A00	Czerpnio-wyrzutnica ścienna z osłoną iSTREAM STEEL 200
RWA0709.00.0006.A00	Czerpnio-wyrzutnica ścienna z osłoną iSTREAM STEEL 250

## Tłumiki akustyczne

### Tłumik akustyczny iSTREAM STEEL



Tłumiki akustyczne iSTREAM STEEL mają na celu obniżenie poziomu hałasu generowanego przez urządzenia wentylacyjne oraz przepływ powietrza w kanałach wentylacyjnych. Wykonane są z blachy ocynkowanej, z izolacją o grubości 50 mm. Tłumiki dostępne są w długości 900 mm i przedziale średnic 125-250 mm.

Kod produktu	Nazwa produktu
RWA0710.00.0001.A00	Tłumik akustyczny iSTREAM STEEL 125
RWA0710.00.0002.A00	Tłumik akustyczny iSTREAM STEEL 160
RWA0710.00.0003.A00	Tłumik akustyczny iSTREAM STEEL 200
RWA0710.00.0004.A00	Tłumik akustyczny iSTREAM STEEL 250

## Kształtki wentylacyjne



### Kształtki wentylacyjne iSTREAM STEEL

Do grupy kształtek wentylacyjnych iSTREAM STEEL należą: trójniki równoprzelotowe, redukcje symetryczne oraz mufy i nypły. Razem z przewodami elastycznymi i STREAM FLEX oraz systemem iCARE-VENT umożliwiają wykonanie całej instalacji rekuperacji. Wykonane z blachy stalowej ocynkowanej. Dostępne o średnicach w zakresie od 125 do 250 mm.

Kod produktu	Nazwa produktu
RWA0704.00.0013.A00	Trójnik spiro iSTREAM STEEL 125
RWA0704.00.0014.A00	Trójnik spiro iSTREAM STEEL 160
RWA0704.00.0015.A00	Trójnik spiro iSTREAM STEEL 200
RWA0704.00.0016.A00	Trójnik spiro iSTREAM STEEL 250
RWA0704.00.0017.A00	Redukcja iSTREAM STEEL 250/200
RWA0704.00.0018.A00	Redukcja iSTREAM STEEL 200/160
RWA0704.00.0019.A00	Redukcja iSTREAM STEEL 160/125
RWA0704.00.0020.A00	Mufa iSTREAM STEEL 125
RWA0704.00.0021.A00	Mufa iSTREAM STEEL 160
RWA0704.00.0022.A00	Mufa iSTREAM STEEL 200
RWA0704.00.0023.A00	Mufa iSTREAM STEEL 250
RWA0704.00.0024.A00	Nypel iSTREAM STEEL 125
RWA0704.00.0025.A00	Nypel iSTREAM STEEL 160
RWA0704.00.0026.A00	Nypel iSTREAM STEEL 200
RWA0704.00.0027.A00	Nypel iSTREAM STEEL 250

## Przepustnice

### Przepustnice GWC iGROUND CUBE



Przepustnice gruntowego wymiennika ciepła GWC iGROUND CUBE sterują dopływem świeżego powietrza do instalacji wentylacyjnych z gruntowym powietrznym wymiennikiem ciepła. Znajdują zastosowanie w automatycznym kierowaniu strumieniami powietrza przez kanał prowadzący do czerpni ściennej albo przez kanał prowadzący do gruntowego powietrznego wymiennika ciepła, zależnie od chwilowych warunków atmosferycznych lub panujących wewnątrz budynku. Umożliwia to siłownik przepustnicy i algorytmy zawarte w automatyce rekuperatora. Podłączenie iGROUND CUBE wymaga zastosowania modułu rozszerzeń iEDGE E2.2 oraz czujnika temperatury T PROBE D2.2. Przepustnica jest dostępna w średnicach 200 lub 250 mm.

Kod produktu	Nazwa produktu
RWA0711.00.0005.A00	Przepustnica GWC iGROUND CUBE 200
RWA0711.00.0006.A00	Przepustnica GWC iGROUND CUBE 250

### Przepustnice odcinające iSTREAM STEEL



Przepustnice odcinające z siłownikiem iSTREAM STEEL są stosowane do odcinania przepływu powietrza w części instalacji wentylacyjnej. Wykorzystuje się je również w kanale czerpnym i wyrzutowym, aby zabezpieczyć rekuperator przed czynnikami zewnętrznymi. Wbudowany siłownik oraz algorytmy zawarte w systemie sterowania rekuperatora Rotenso Wentilo ICON sprawiają, że działanie przepustnicy jest w pełni automatyczne. Urządzenie dostępne w przedziale średnic 125-250 mm.

Kod produktu	Nazwa produktu
RWA0711.00.0001.A00	Przepustnica odcinająca z siłownikiem iSTREAM STEEL 125
RWA0711.00.0002.A00	Przepustnica odcinająca z siłownikiem iSTREAM STEEL 160
RWA0711.00.0003.A00	Przepustnica odcinająca z siłownikiem iSTREAM STEEL 200
RWA0711.00.0004.A00	Przepustnica odcinająca z siłownikiem iSTREAM STEEL 250

## Elementy montażowe

### Nożyk do cięcia rur iCARE-VENT



Służy do cięcia przewodów wentylacyjnych elastycznych PE iCARE-VENT. W znacznym stopniu usprawnia montaż systemu wentylacyjnego, a przez gwarancję równego ucięcia przewodu umożliwia jego szczelne połączenie ze skrzynkami rozprężnymi i rozdzielczymi iCARE-VENT. Dostępny jest w wersji dostosowanej do cięcia rur o średnicy 75mm.

Kod produktu	Nazwa produktu
RWA0713.00.0002.A00	Nożyk do cięcia rur iCARE-VENT

### Taśma stalowa perforowana iCARE-VENT



Taśma stalowa perforowana iCARE-VENT stosowana jest przede wszystkim do montażu elastycznych przewodów wentylacyjnych PE iCARE-VENT pod stropem (betonowym lub drewnianym) lub na posadzce/stropie. Przystosowana jest do montażu za pomocą kołków rozporowych lub wkrętów do drewna. Można ją docinać na odcinki dowolnej długości.

Kod produktu	Nazwa produktu
RWA0713.00.0003.A00	Taśma stalowa perforowana iCARE-VENT

### Taśma aluminiowa wzmocniona ITA45WZ



Taśma aluminiowa IVENSIS ITA45WZ przeznaczona jest głównie do uszczelniania instalacji wentylacyjnych oraz zabezpieczania izolacji termicznych kanałów wentylacyjnych. Posiada dużą siłę klejenia i dopasowują się do podłoża. Występują w wersji wzmocnionej włóknami. Dostępna w rolce o długości 50m.

Kod produktu	Nazwa produktu
ITA45WZ	Taśma aluminiowa wzmocniona ITA45WZ

### Obejmy montażowe iSTREAM STEEL



Obejmy montażowe iSTREAM STEEL przeznaczone są do montażu przewodów i kształtek wentylacyjnych stalowych iSTREAM STEEL oraz przewodów elastycznych iSTREAM FLEX. Wykonane są z dwóch części połączonych ze sobą za pomocą śrub stalowych. Montaż do stropu lub przegrody odbywa się za pomocą pręta gwintowanego M8, dostępnego osobno.

Kod produktu	Nazwa produktu
RWA0713.00.0004.A00	Obejma iSTREAM STEEL 125
RWA0713.00.0005.A00	Obejma iSTREAM STEEL 160
RWA0713.00.0006.A00	Obejma iSTREAM STEEL 200
RWA0713.00.0007.A00	Obejma iSTREAM STEEL 250
RWA0713.00.0009.A00	Pręt gwintowany iSTREAM STEEL 8



[www.rotenso.com](http://www.rotenso.com)

